

Art.Nr.
3904410915
AusgabeNr.
3904410915_2001
Rev.Nr.
15/07/2022

Gardol®



GLH-S-2800

DE	Leisehäcksler Originalbedienungsanleitung	5
GB	Quiet shredder Translation of original instruction manual	17
FR	Broyeur silencieux Traduction des instructions d'origine	27
ES	Trituradora silenciosa Traducción de las instrucciones originales	38
IT	Trinciatrice silenziosa Traduzioni del manuale d'uso originale	49
NL	Stille versnipperaar Oorspronkelijke gebruiksaanwijzing	60
CZ	Tichý drtič Překlad originálního návodu k obsluze	71
FI	Silppuria Käännös alkuperäisestä käyttöohjeesta	81

EE	Vaikne oksapurustaja Tõlge Originaalkasutusjuhend	91
HR	Tihu sjeckalica Prijevod originalnog priručnika za uporabu	101
SK	Tichý drvič Preklad originálu návodu na obsluhu	111
SI	Tihi sekljalnik Prevod originalnih navodil za uporabo	121
TR	Dal öğütme makinesine Orijinal kullanım el kitabından çeviri	131
HU	Csendes aprító Az eredeti használati útmutató fordítása	141
BG	Тиха дробилка Превод на оригиналното ръководство за експлоатация	152

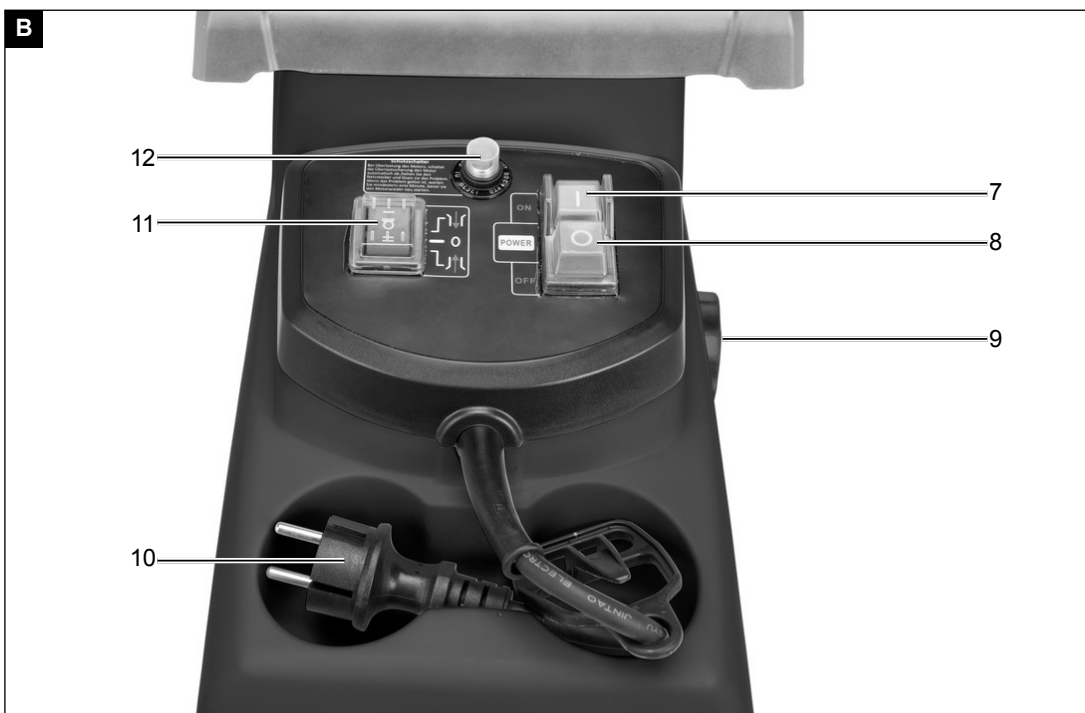

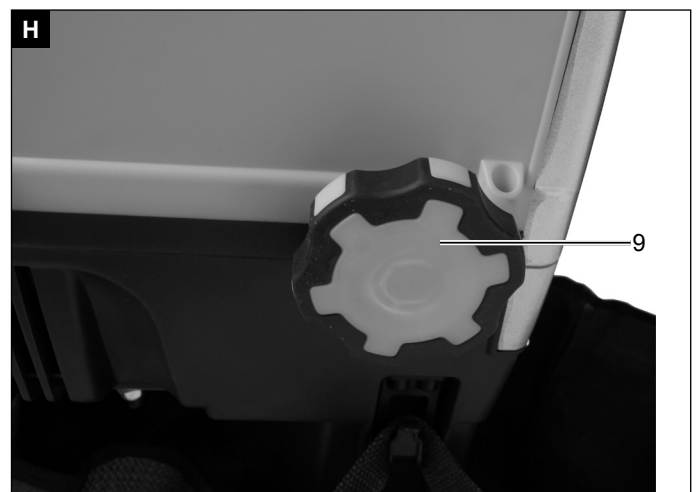
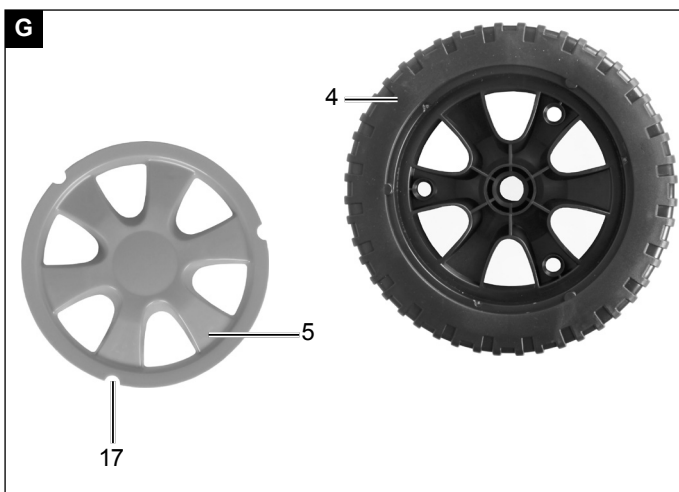
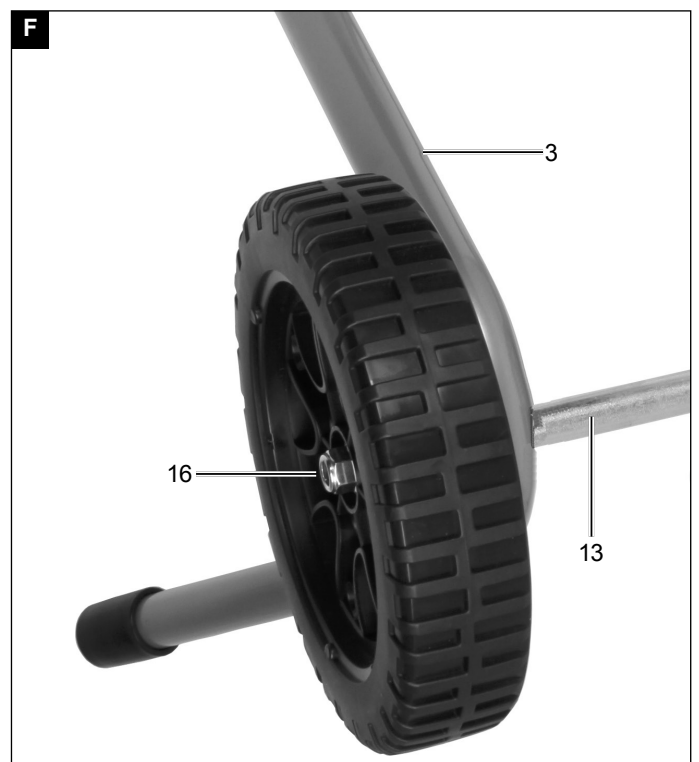
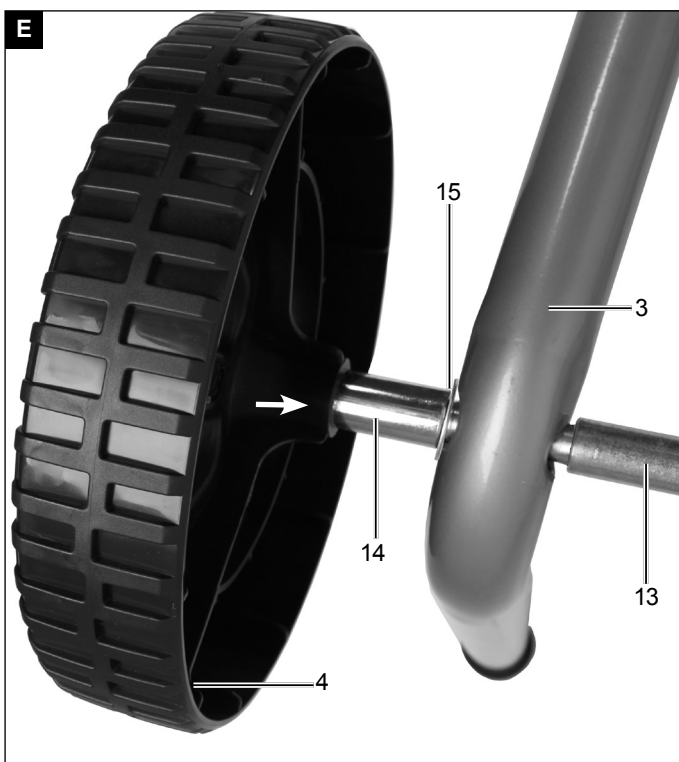
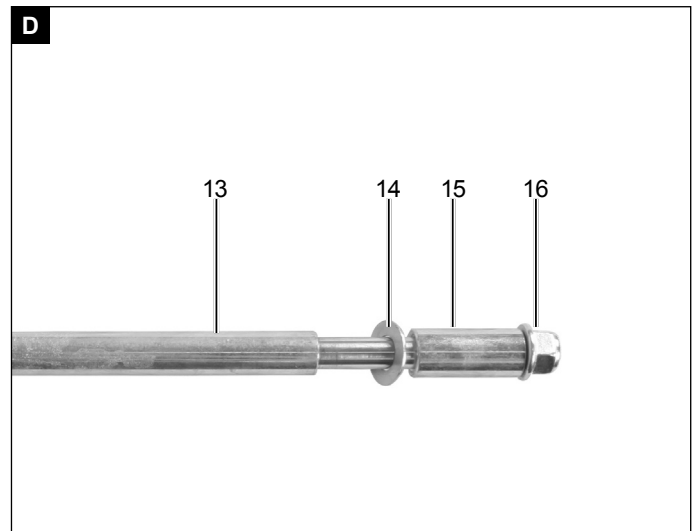
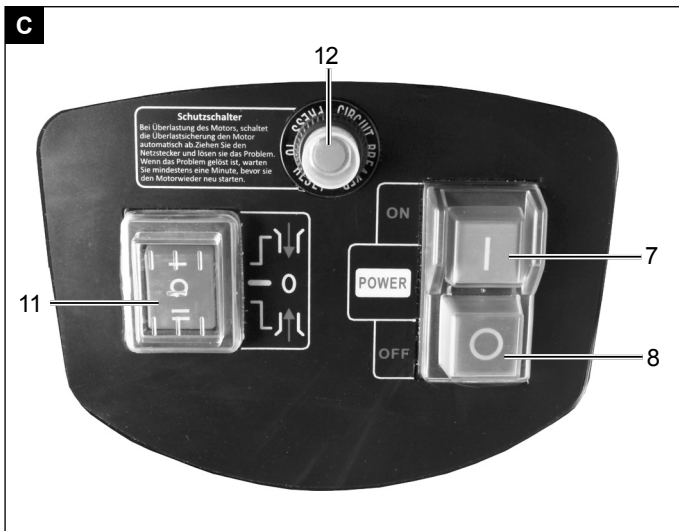

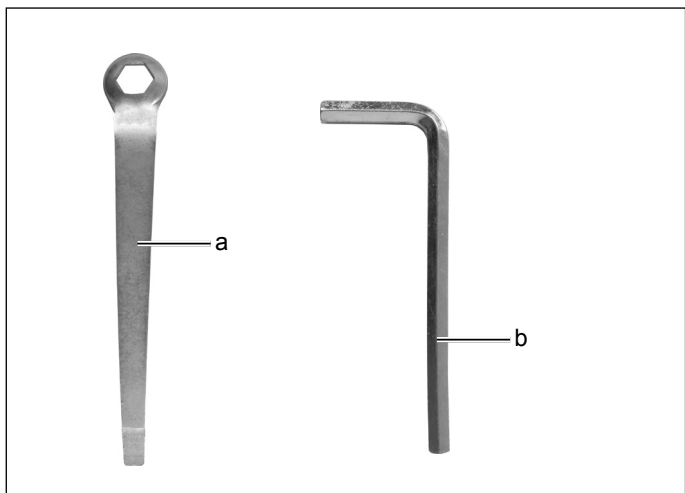
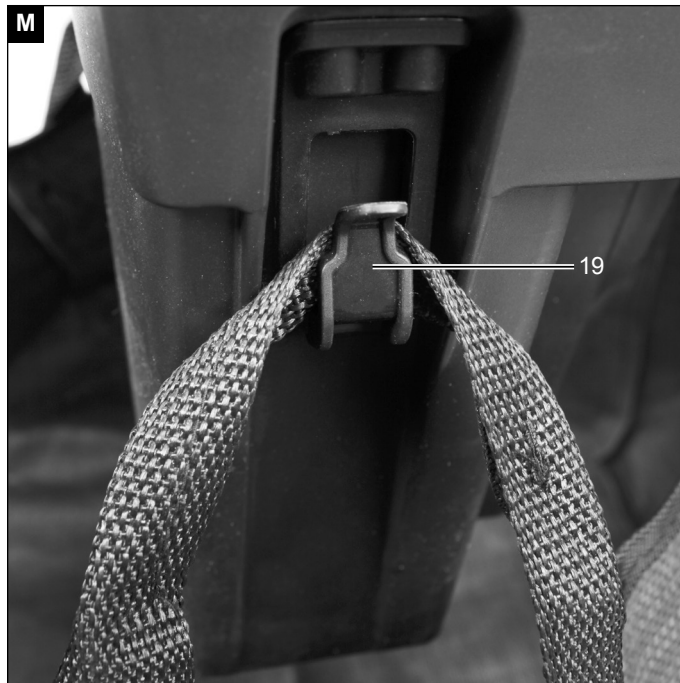
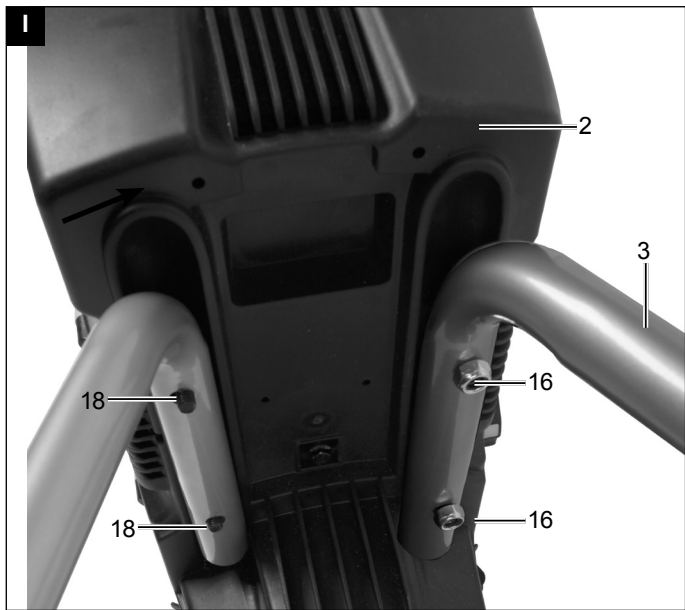



Erklärung der Symbole auf dem Gerät

Die Verwendung von Symbolen in diesem Handbuch soll Ihre Aufmerksamkeit auf mögliche Risiken lenken. Die Sicherheitssymbole und Erklärungen, die diese begleiten, müssen genau verstanden werden. Die Warnungen selbst beseitigen keine Risiken und können korrekte Maßnahmen zum Verhüten von Unfällen nicht ersetzen.

	Beachten Sie vor dem Gebrauch sämtliche Sicherheitshinweise
	Lesen Sie vor der Inbetriebnahme den kompletten Text der Bedienungsanleitung durch.
	Schutzbrille, Gehörschutz und Arbeitshandschuhe tragen.
	Nicht als Stufe verwenden.
	Dritte aus dem Gefahrenbereich fernhalten!
	Gerät vor Regen schützen und bei Regen nicht im Freien stehen lassen!
	Entfernen Sie den Netzstecker,
	Geschleuderte Objekte und rotierende Teile können schwere Verletzungen verursachen.
	Halten Sie Hände und Füße von rotierenden Messern fern.
	Garantierter Schalleistungspegel.
	Das Produkt entspricht den geltenden europäischen Richtlinien.
	Schutzklasse 2
	Einstellung Gegenmesser
	Vorwärts-/Rückwärtslauf

	Gewicht
	Astdurchmesser
	Walzendrehzahl
⚠ Achtung!	In dieser Bedienungsanleitung haben wir Stellen, die Ihre Sicherheit betreffen, mit diesem Zeichen versehen

Inhaltsverzeichnis:**Seite:**

1.	Einleitung.....	8
2.	Gerätebeschreibung	8
3.	Lieferumfang	8
4.	Bestimmungsgemäße Verwendung.....	9
5.	Sicherheitshinweise	9
6.	Technische Daten	11
7.	Vor Inbetriebnahme.....	11
8.	Montage	12
9.	Bedienung	12
10.	Elektrischer Anschluss.....	13
11.	Reinigung und Wartung	13
12.	Lagerung	14
13.	Entsorgung und Wiederverwertung.....	14
14.	Störungsabhilfe	15

1. Einleitung

Hersteller:

Scheppach GmbH
Günzburger Straße 69
D-89335 Ichenhausen

Verehrter Kunde

Wir wünschen Ihnen viel Freude und Erfolg beim Arbeiten mit Ihrem neuen Gerät.

Hinweis:

Der Hersteller dieses Gerätes haftet nach dem geltenden Produkthaftungsgesetz nicht für Schäden, die an diesem Gerät oder durch dieses Gerät entstehen bei:

- unsachgemäßer Behandlung
- Nichtbeachtung der Bedienungsanweisung
- Reparaturen durch Dritte, nicht autorisierte Fachkräfte
- Einbau und Austausch von nicht originalen Ersatzteilen
- nicht bestimmungsgemäßer Verwendung
- Ausfällen der elektrischen Anlage bei Nichtbeachtung der elektrischen Vorschriften und VDE-Bestimmungen 0100, DIN 57113 / VDE 0113

Beachten Sie:

Lesen Sie vor der Montage und vor Inbetriebnahme den gesamten Text der Bedienungsanleitung durch. Diese Bedienungsanleitung soll es Ihnen erleichtern, Ihr Gerät kennenzulernen und dessen bestimmungsgemäßen Einsatzmöglichkeiten zu nutzen.

Die Bedienungsanleitung enthält wichtige Hinweise, wie Sie mit dem Gerät sicher, fachgerecht und wirtschaftlich arbeiten, und wie Sie Gefahren vermeiden, Reparaturkosten sparen, Ausfallzeiten verringern und die Zuverlässigkeit und Lebensdauer des Gerätes erhöhen.

Zusätzlich zu den Sicherheitsbestimmungen dieser Bedienungsanleitung müssen Sie unbedingt die für den Betrieb des Gerätes geltenden Vorschriften Ihres Landes beachten.

Bewahren Sie die Bedienungsanleitung, in einer Plastikhülle geschützt vor Schmutz und Feuchtigkeit, bei dem Gerät auf. Sie muss von jeder Bedienungsperson vor Aufnahme der Arbeit gelesen und sorgfältig beachtet werden.

An dem Gerät dürfen nur Personen arbeiten, die im Gebrauch des Gerätes unterwiesen und über die damit verbundenen Gefahren unterrichtet sind. Das geforderte Mindestalter ist einzuhalten.

Neben den in dieser Bedienungsanleitung enthaltenen Sicherheitshinweisen und den besonderen Vorschriften Ihres Landes sind die für den Betrieb von baugleichen Maschinen allgemein anerkannten technischen Regeln zu beachten.

Wir übernehmen keine Haftung für Unfälle oder Schäden, die durch Nichtbeachten dieser Anleitung und den Sicherheitshinweisen entstehen.

2. Gerätebeschreibung (Abb. A)

1. Einwurföffnung
 2. Maschinenoberteil
 3. Stützfuß
 4. Rad
 5. Radkappe
 6. Auffangsack
 7. Ein-Schalter
 8. Aus-Schalter
 9. Nachstellschraube
 10. Netzanschluss
 11. Schalter für Walzendrehrichtung
 12. Reset-Schalter
 13. Achswelle
 14. Unterlegscheibe
 15. Radhülse
 16. Sicherungsmutter
 17. Nut
 18. Gewindebolzen
 19. Haken
- a. Schraubenschlüssel
 - b. Innensechskantschlüssel
 - c. Stopfer

3. Lieferumfang

- Maschinenoberteil
- Rad (2x)
- Radkappe (2x)
- Sicherungsmutter (6x)
- Radhülse (2x)
- Unterlegscheibe (2x)
- Achswelle
- Stopfer
- Schraubenschlüssel
- Innensechskantschlüssel
- Auffangsack
- Stützfuß (2x)
- Bedienungsanleitung

4. Bestimmungsgemäße Verwendung

Die Maschine darf nur nach ihrer Bestimmung verwendet werden. Jede weitere darüber hinausgehende Verwendung ist nicht bestimmungsgemäß. Für daraus hervorgerufene Schäden oder Verletzungen aller Art haftet der Benutzer/Bediener und nicht der Hersteller.

Bestandteil der bestimmungsgemäßen Verwendung ist auch die Beachtung der Sicherheitshinweise, sowie die Montageanleitung und Betriebshinweise in der Bedienungsanleitung.

Personen welche die Maschine bedienen und warten, müssen mit dieser vertraut und über mögliche Gefahren unterrichtet sein.

Darüber hinaus sind die geltenden Unfallverhütungsvorschriften genauestens einzuhalten.

Sonstige allgemeine Regeln in arbeitsmedizinischen und sicherheitstechnischen Bereichen sind zu beachten.

Veränderungen an der Maschine schließen eine Haftung des Herstellers und daraus entstehende Schäden gänzlich aus.

Die Maschine darf nur mit Originalteilen und Originalzubehör des Herstellers betrieben werden.

Die Sicherheits-, Arbeits- und Wartungsvorschriften des Herstellers sowie die in den Technischen Daten

Der Gartenhäcksler ist ausschließlich zum Zerkleinern von Zweigen, Ästen, Sträuchern, Gartenabfällen, Papier und Karton gebaut.

Zur bestimmungsgemäßen Verwendung gehört das Häckseln von

- Ästen aller Art bis zu einem max. Durchmesser von 45 mm (je nach Holzart und Frische).
- welken, feuchten, bereits mehrere Tage gelagerten Gartenabfällen im Wechsel mit Ästen.

Der Leisehäcksler darf nicht mit Steinen, Glas, Metall, Knochen, Kunststoffen oder Stoffabfällen befüllt werden.

Bitte beachten Sie, dass unsere Geräte bestimmungsgemäß nicht für den gewerblichen, handwerklichen oder industriellen Einsatz konstruiert wurden. Wir übernehmen keine Gewährleistung, wenn das Gerät in Gewerbe-, Handwerks- oder Industriebetrieben sowie bei gleichzusetzenden Tätigkeiten eingesetzt wird.

5. Sicherheitshinweise

- Dieses Gerät ist nicht dafür bestimmt, durch Personen (einschließlich Kinder) mit eingeschränkten physischen, sensorischen oder geistigen Fähigkeiten oder mangels Erfahrung und/oder mangels Wissen benutzt zu werden; es sei denn, sie werden durch eine für ihre Sicherheit zuständige Person beaufsichtigt oder erhalten von ihr Anweisungen, wie das Gerät zu benutzen ist.
- Kinder sollen beaufsichtigt werden, um sicherzustellen, dass sie nicht mit dem Gerät spielen.
- Erlauben Sie niemals Kindern oder anderen Personen, die die Betriebsanleitung nicht kennen, das Gerät zu benutzen. Örtliche Bestimmungen können das Mindestalter der Bedienungsperson festlegen.

Beachten Sie den Lärmschutz und örtliche Vorschriften.

⚠ Achtung! Beim Gebrauch von Elektrowerkzeugen sind zum Schutz gegen elektrischen Schlag, Verletzungs- und Brandgefahr folgende grundsätzliche Sicherheitsmaßnahmen zu beachten:

Vorbereitung:

- Setzen Sie das Gerät niemals ein, während Personen oder Tiere in der Nähe sind.
- Tragen Sie Gehörschutz und eine Schutzbrille während der gesamten Betriebsdauer.
- Tragen Sie geeignete Arbeitskleidung wie Schutzhandschuhe, festes Schuhwerk und lange Hosen. Tragen Sie keine lose herabhängende Kleidung oder solche mit hängenden Bändern oder Kordeln.
- Benutzen Sie das Gerät nur im Freien (d.h. nicht an einer Wand oder einem anderen starren Gegenstand) und auf einer festen, ebenen Fläche.
- Benutzen Sie die Maschine nicht auf einer gepflasterten mit Kies bestreuten Fläche, auf der ausgeworfenes Material Verletzungen verursachen könnte.
- Vor Inbetriebnahme sind alle Schrauben, Muttern, Bolzen und anderes Befestigungsmaterial auf ihren festen Sitz zu prüfen. Abdeckungen müssen an ihrem Platz und in gutem Arbeitszustand sein. Beschädigte oder unleserliche Aufkleber sind zu ersetzen.
- Benutzen Sie nur Ersatz- und Zubehörteile, die vom Hersteller geliefert und empfohlen werden. Der Einsatz von Fremdteilen führt zum sofortigen Verlust des Garantieanspruches.
- Lassen Sie das Gerät nicht unbeaufsichtigt laufen und bewahren Sie es trocken und für Kinder unzugänglich auf.
- Schließen Sie das Gerät nur an ein ordnungsgemäß geerdetes Stromnetz an. Steckdose und Verlängerungskabel müssen einen funktionsfähigen Schutzleiter besitzen.

- Bei Benutzung im Freien muss das Gerät an eine Steckdose mit Fehlerstrom-Schutzeinrichtung (FI-Schalter) mit einem Bemessungsfehlerstrom von nicht mehr als 30 mA angeschlossen werden.
- Halten Sie sich bei Inbetriebnahme der Maschine immer außerhalb der Auswurfzone.

Arbeiten mit dem Gerät:

- Vergewissern Sie sich vor Starten des Gerätes, dass der Einfülltrichter leer ist.
- Halten Sie mit Kopf, Haaren und Körper Abstand zum Einfülltrichter.
- Greifen Sie während des Betriebes nicht in den Einfülltrichter. Nach dem Abschalten läuft das Gerät noch kurze Zeit nach.
- Achten Sie immer auf Ihr Gleichgewicht und festen Stand. Beugen Sie sich nicht vor und stehen Sie beim Einwerfen von Material niemals höher als das Gerät.
- Achten Sie darauf, dass bei Einwurf von Material niemals harte Gegenstände wie Metall, Steine, Glas oder andere Fremdkörper enthalten sind.
- Benutzen Sie das Gerät nicht bei Regen und bei schlechter Witterung. Arbeiten Sie nur bei Tageslicht oder guter Beleuchtung.
- Arbeiten Sie mit dem Gerät nicht, wenn Sie müde oder unkonzentriert sind oder nach Einnahme von Alkohol oder Tabletten. Legen Sie immer rechtzeitig eine Arbeitspause ein.
- Schalten Sie das Gerät aus und ziehen Sie den Netzstecker:
 - wenn Sie das Gerät nicht benutzen, es transportieren oder unbeaufsichtigt lassen;
 - vor dem Freimachen eines blockierten Messers.
 - wenn Sie das Gerät kontrollieren, es reinigen oder Blockierungen entfernen;
 - wenn Sie Reinigungs- oder Wartungsarbeiten vornehmen oder Zubehör auswechseln;
 - wenn das Strom- oder Verlängerungskabel beschädigt oder verheddert ist;
 - wenn Sie das Gerät bewegen oder hochheben wollen;
 - wenn Fremdkörper in das Gerät gelangen, bei ungewöhnlichen Geräuschen oder Vibrationen (überprüfen Sie vor Neustart das Gerät auf Schäden).
- Lassen Sie verarbeitetes Material nicht innerhalb des Auswurfbereiches anhäufen; dies könnte den richtigen Auswurf verhindern und zu Rückschlag des Materials durch den Einfülltrichter führen.
- Transportieren und kippen Sie das Gerät nicht bei laufendem Motor.
- Hände, andere Körperteile und Kleidung sind nicht in die Einfüllkammer, Auswurfkanal oder in die Nähe anderer beweglicher Teile zu bringen.

- Bei Verstopfungen im Ein- oder Auswurf der Maschine schalten Sie den Motor aus und ziehen Sie den Netzstecker, bevor Sie Materialreste in der Einwurföffnung oder im Auswurfkanal beseitigen. Achten Sie darauf, dass der Motor frei von Abfällen und sonstigen Ansammlungen ist, um den Motor vor Schaden oder möglichen Feuer zu bewahren. Denken Sie daran, dass bei Inbetriebnahme des Startmechanismus bei motorbetriebenen Maschinen sich auch das Schneidwerkzeug in Betrieb setzt.
- Sollten in das Schneidwerkzeug Fremdkörper gelangen oder die Maschine ungewöhnliche Geräusche erzeugen oder ungewöhnlich vibrieren, schalten Sie sofort den Motor ab und lassen Sie die Maschine auslaufen. Führen Sie die folgenden Schritte aus:
 - Überprüfen Sie die Maschine auf Schäden
 - Überprüfen Sie die Teile auf festen Sitz, ziehen Sie gegebenenfalls nach.
 - Lassen Sie jegliche Teile ersetzen oder reparieren, wobei die Teile gleichwertige Beschaffenheit aufweisen müssen.
- Achten Sie darauf, dass alle Abdeckungen und Abweiser an ihrem Platz und in gutem Arbeitszustand sind.

⚠ Vorsicht! So vermeiden Sie Geräteschäden und eventuell daraus resultierende Personenschäden:

- Reinigen Sie regelmäßig die Lüftungsöffnungen und befolgen Sie die Wartungsvorschriften.
- Überlasten Sie Ihr Gerät nicht. Arbeiten Sie nur im angegebenen Leistungsbereich.
- Verwenden Sie keine leistungsschwachen Maschinen für schwere Arbeiten. Benutzen Sie Ihr Gerät nicht für Zwecke, für die es nicht bestimmt ist.
- Schalten Sie das Gerät erst aus, wenn der Einfülltrichter völlig entleert ist, da das Gerät sonst verstopfen und u.U. danach nicht mehr anlaufen könnte.
- Versuchen Sie nicht, das Gerät selbst zu reparieren, es sei denn, Sie besitzen hierfür eine Ausbildung. Sämtliche Arbeiten, die nicht in dieser Betriebsanleitung angegeben werden, dürfen nur von unserem Service-Center ausgeführt werden.

Elektrische Sicherheit

⚠ Vorsicht:

So vermeiden Sie Unfälle und Verletzungen durch elektrischen Schlag:

- Verwenden Sie für die Anbringung des Verlängerungskabels die dafür vorgesehene Zugentlastung.
- Beschädigte Kabel, Kupplung und Stecker oder den Vorschriften nicht entsprechende Anschlussleitungen dürfen nicht verwendet werden. Ziehen Sie bei Beschädigung des Netzkabels sofort den Stecker aus der Steckdose. Berühren Sie auf keinen Fall das Netzkabel, solange der Netzstecker nicht gezogen ist.

- Wenn die Anschlussleitung dieses Gerätes beschädigt wird, muss sie durch den Hersteller oder seinen Kundendienst oder eine ähnlich qualifizierte Person ersetzt werden, um Gefährdungen zu vermeiden.
- Benutzen Sie das Gerät nicht, wenn sich der Schalter nicht ein- und ausschalten lässt. Beschädigte Schalter müssen bei unserem Service-Center ersetzt werden.
- Verwenden Sie nur für den Außenbereich zugelassene, spritzwassergeschützte Verlängerungskabel. Der Litzenquerschnitt des Verlängerungskabels muss mindestens 2,5 mm² betragen. Rollen Sie eine Kabeltrommel vor Gebrauch immer ganz ab. Überprüfen Sie das Kabel auf Schäden.
- Benutzen Sie das Kabel nicht, um den Stecker aus der Steckdose zu ziehen. Schützen Sie das Kabel vor Hitze, Öl und scharfen Kanten.

⚠ Warnung! Dieses Elektrowerkzeug erzeugt während des Betriebs ein elektromagnetisches Feld. Dieses Feld kann unter bestimmten Umständen aktive oder passive medizinische Implantate beeinträchtigen. Um die Gefahr von ernsthaften oder tödlichen Verletzungen zu verringern, empfehlen wir Personen mit medizinischen Implantaten ihren Arzt und den Hersteller vom medizinischen Implantat zu konsultieren, bevor das Elektrowerkzeug bedient wird

Restrisiken

Die Maschine ist nach dem Stand der Technik und den anerkannten sicherheitstechnischen Regeln gebaut. Dennoch können beim Arbeiten einzelne Restrisiken auftreten.

- Gefährdung der Gesundheit durch Strom bei Verwendung nicht ordnungsgemäßer Elektro-Anschlussleitungen.
- Bevor Sie Einstell- oder Wartungsarbeiten vornehmen, lassen Sie die Starttaste los und ziehen den Netzstecker.
- Desweiteren können trotz aller getroffener Vorkehrungen nicht offensichtliche Restrisiken bestehen.
- Restrisiken können minimiert werden, wenn die „Sicherheitshinweise“ und die „Bestimmungsgemäße Verwendung“, sowie die Bedienungsanleitung insgesamt beachtet werden.
- Vermeiden Sie zufällige Inbetriebsetzungen der Maschine: beim Einführen des Steckers in die Steckdose darf die Betriebstaste nicht gedrückt werden.
- Verwenden Sie das Werkzeug, das in dieser Bedienungsanleitung empfohlen wird. So erreichen Sie, dass Ihre Maschine optimale Leistungen erbringt.
- Halten Sie Ihre Hände vom Arbeitsbereich fern, wenn die Maschine in Betrieb ist.

6. Technische Daten

Baumaße L x B x H	495 x 430 x 1080mm
Messerwalze Ø	87 mm
Anzahl Messer	8
max. Astdurchmesser	44 mm
Sammelbehälter Fassungsvermögen	60 l
Transporträder Ø	175 mm
Gewicht	17,45 kg
Motor	230-240V~ 50Hz
Nennaufnahme P1	2800 W
Drehzahl Messerwalze	60 min ⁻¹
Betriebsart	P40

Technische Änderungen vorbehalten!

Geräuschkennwerte

Garantierter Schalleitungspegel L _{WA}	94 dB(A)
Gemessener Schalleitungspegel L _{WA}	93,8dB(A)
Messunsicherheit K	2,45 dB(A)
Schalldruckpegel L _{pA}	71,9 dB(A)
Messunsicherheit K _{pA}	3 dB(A)

Hinweis: Die angegebenen Schallwerte sind nach einem genormten Prüfverfahren ermittelt worden und können verwendet werden, um verschiedene Elektrowerkzeuge miteinander zu vergleichen. Zudem eignen sich diese Werte, um Belastungen für den Benutzer, die durch Schall entstehen, im Vorhinein einschätzen zu können.

7. Vor Inbetriebnahme

⚠ ACHTUNG!

Vor der Inbetriebnahme das Gerät unbedingt komplett montieren!

- Öffnen Sie die Verpackung und nehmen Sie das Gerät vorsichtig heraus.
- Entfernen Sie das Verpackungsmaterial sowie Verpackungs- und Transportsicherungen (falls vorhanden).
- Überprüfen Sie, ob der Lieferumfang vollständig ist.
- Kontrollieren Sie das Gerät und die Zubehörteile auf Transportschäden.
- Bei Beanstandungen muss sofort der Zubringer verständigt werden. Spätere Reklamationen werden nicht anerkannt.
- Bewahren Sie die Verpackung nach Möglichkeit bis zum Ablauf der Garantiezeit auf.

- Machen Sie sich vor dem Einsatz anhand der Bedienungsanleitung mit dem Gerät vertraut.
- Verwenden Sie bei Zubehör sowie Verschleiß- und Ersatzteilen nur Originalteile. Ersatzteile erhalten Sie bei Ihrem Fachhändler.
- Geben Sie bei Bestellungen unsere Artikelnummern sowie Typ und Baujahr des Gerätes an.
- Überzeugen Sie sich vor dem Anschließen, dass die Daten auf dem Typenschild mit den Netzdaten übereinstimmen.

⚠ ACHTUNG!

Gerät und Verpackungsmaterial sind kein Kinderspielzeug! Kinder dürfen nicht mit Kunststoffbeuteln, Folien und Kleinteilen spielen! Es besteht Verschluckungs- und Erstickungsgefahr!

8. Montage

⚠ WARNUNG!

Ziehen Sie immer den Netzstecker, bevor Sie Einstellungen am Gerät vornehmen.

1. Untergestell montieren (Abb. E/F)
 - Führen Sie die Achse (13) in die Bohrungen der Stützfüße (3) ein und stecken die Unterlegscheibe (14) auf die Achse (13).
 - Stecken Sie die Hülse (15) und das Rad (4) auf die Achse
 - Setzen Sie die Sicherungsmutter (16) am Gewinde an und ziehen diese mit dem mitgelieferten Schraubenschlüssel (a) fest.
 - Nachdem Anziehen der Sicherungsmutter (16) die Radkappe (5) auf das Rad (4) montieren. Die Position wird durch die Nuten (17) vorgegeben.
 - Wiederholen Sie den o.g. Vorgang auf der gegenüberliegenden Seite (Abb. F)
2. Stützfüße am Maschinenoberteil montieren (Abb. G/H)
 - Stecken Sie die Stützfüße (3) auf die Gewindebolzen (18) des Maschinenoberteils (Abb. G)
 - Setzen Sie die mitgelieferten Sicherungsmuttern (16) von Hand an (Abb. G) und ziehen diese dann mit dem Schraubenschlüssel (a) fest. (Abb. H)
3. Auffangsack einhängen (Abb. I/K)

Zum Sammeln des Häckselgutes den mitgelieferten Auffangsack (6) an den vorgesehenen Haken (19) einhängen.

9. Bedienung

Bedienfeld (Abb. A)

- **Ein-Schalter (7):** Durch Drücken dieser Taste wird der Häcksler gestartet.
- **Aus-Schalter (8):** Durch Drücken dieser Taste wird der Häcksler gestoppt.

Schalter für Walzendrehrichtung (11):

- Taste „▲“ - Gegen den Uhrzeigersinn: Durch Drücken dieser Taste, läuft die Messerwalze gegen den Uhrzeigersinn, dies ist nötig, um eingeklemmtes Häckselgut wieder frei zu bekommen. Diese Funktion ist nur gegeben, wenn der Häcksler schon in Betrieb ist.
- Taste „▼“ - Im Uhrzeigersinn: Diese Taste ermöglicht das Umschalten der Messerwalze vom Gegen-Uhrzeigersinn wieder zurück in den Uhrzeigersinn.

Reset-Schalter (12): Überlastungsschutz

Arbeiten mit dem Häcksler

Häckseln Sie welke, mehrere Tage gelagerte Gartenabfälle und Äste abwechselnd mit Ästen, um ein Verstopfen zu vermeiden.

- Schließen Sie den Häcksler an der Stromversorgung an.
- Setzen Sie den Häcksler mit dem Ein-Schalter (7) in Betrieb.
- Füllen Sie das Häckselgut in den Einfülltrichter und das Material wird eingezogen.
- **Achtung:** Wenn das Material eingeklemmt wird, drücken Sie zuerst den roten Aus-Schalter (8), um das Gerät zu stoppen. Drücken Sie den Schalter für die Walzendrehrichtung (11) nach unten auf das Zeichen « = » . Starten Sie das Gerät mit dem grünen Ein-Schalter (7). Stoppen Sie das Gerät mit dem Aus-Schalter (8). Entfernen Sie das eingeklemmte Material. Drücken Sie den Schalter (11) auf das Zeichen « - ». Das Gerät ist funktionsbereit.
- **Lassen Sie den Häcksler das eingebrachte Häckselgut vollständig zerkleinern, bevor Sie neues Häckselgut einbringen.**
- Benutzen Sie nicht ihre Hände um Häckselgut nachzuschieben, benutzen Sie dafür nur spezielle Nachschieber (c) oder anderes Häckselgut.
- Schalten Sie den Häcksler nach getaner Arbeit aus und trennen diesen vom Netz.

Einstellen des Gegenmessers

Gegenmesser und Messerwalze sind vom Werk optimal justiert. Nur bei Abnutzung ist eine Nachjustierung des Gegenmessers erforderlich. Für einen optimalen Betrieb ist es nötig, dass der Abstand zwischen Gegenmesser und der Messerwalze ca. 0,50 mm beträgt.

- Setzen Sie den Häcksler in Betrieb.

- Drehen sie den Nachstellschraube (9) soweit im Uhrzeigersinn, bis leichte Schleifgeräusche hörbar sind.
- Bei einer halben Umdrehung des Nachstellschraube (9) im Uhrzeigersinn wird die Messerwalze um 0,50 mm näher an das Gegenmesser gebracht.

⚠ ACHTUNG: Falls das Häckselmesser das Gegenmesser berührt, wird dieses nachgeschnitten und kleine Metallspäne können aus der Auswurföffnung fallen. Dies ist kein Fehler, jedoch darf nur im erforderlichen Maß nachjustiert werden, da sonst das Gegenmesser vorzeitig verschleißt.

Überlastungsschutz

Bei Überbeanspruchung z.B. durch zu dicke Äste schaltet sich das Gerät automatisch ab. Drücken Sie nach einer kurzen Abkühlphase (ca. 5 min.) den Reset-Schalter (12).

10. Elektrischer Anschluss

Der installierte Elektromotor ist betriebsfertig angeschlossen. Der Anschluss entspricht den einschlägigen VDE- und DIN-Bestimmungen. Der kundenseitige Netzanschluss sowie die verwendete Verlängerungsleitung müssen diesen Vorschriften entsprechen.

Schadhafte Elektro-Anschlussleitung

An elektrischen Anschlussleitungen entstehen oft Isolationsschäden.

Ursachen hierfür können sein:

- Druckstellen, wenn Anschlussleitungen durch Fenster oder Türspalten geführt werden.
- Knickstellen durch unsachgemäße Befestigung oder Führung der Anschlussleitung.
- Schnittstellen durch Überfahren der Anschlussleitung.
- Isolationsschäden durch Herausreißen aus der Wandsteckdose.
- Risse durch Alterung der Isolation.

Solch schadhafte Elektro-Anschlussleitungen dürfen nicht verwendet werden und sind aufgrund der Isolationsschäden lebensgefährlich.

Elektrische Anschlussleitungen regelmäßig auf Schäden überprüfen. Achten Sie darauf, dass beim Überprüfen die Anschlussleitung nicht am Stromnetz hängt.

Elektrische Anschlussleitungen müssen den einschlägigen VDE- und DIN-Bestimmungen entsprechen. Verwenden Sie nur Anschlussleitungen mit Kennzeichnung H05VV-F.

Ein Aufdruck der Typenbezeichnung auf dem Anschlusskabel ist Vorschrift.

Wechselstrommotor

- Die Netzspannung muss 230-240 V~ betragen.
- Verlängerungsleitungen bis 25 m Länge müssen einen Querschnitt von 1,5 mm² aufweisen.

Anschlüsse und Reparaturen der elektrischen Ausrüstung dürfen nur von einer Elektro-Fachkraft durchgeführt werden.

- Das Produkt erfüllt die Anforderungen der EN 61000-3-11 und unterliegt Sonderanschlussbedingungen. Das heißt, dass eine Verwendung an beliebigen frei wählbaren Anschlusspunkten nicht zulässig ist.
- Das Gerät kann bei ungünstigen Netzverhältnissen zu vorübergehenden Spannungsschwankungen führen.
- Das Produkt ist ausschließlich zur Verwendung an Anschlusspunkten vorgesehen, die
 - a) eine maximale zulässige Netzimpedanz "Z" nicht überschreiten, oder
 - b) die eine Dauerstrombelastbarkeit des Netzes von mindestens 100 A je Phase haben.
- Sie müssen als Benutzer sicherstellen, wenn nötig in Rücksprache mit Ihrem Energieversorgungsunternehmen, dass Ihr Anschlusspunkt, an dem Sie das Produkt betreiben möchten, eine der beiden genannten Anforderungen a) oder b) erfüllt.

Beim Einphasen-Wechselstrommotor empfehlen wir, für Maschinen mit hohem Anlaufstrom (ab 3000 Watt), eine Absicherung von C 16A oder K 16A!

Anschlussart Y

Wenn die Netzanschlussleitung dieses Gerätes beschädigt wird, muss sie durch den Hersteller oder seinen Kundendienst oder eine ähnlich qualifizierte Person ersetzt werden, um Gefährdungen zu vermeiden.

11. Reinigung und Wartung

Lassen Sie Arbeiten, die nicht in dieser Anleitung beschrieben sind, von einer von uns ermächtigten Kundendienststelle durchführen. Verwenden Sie nur Originalteile.

Tragen Sie beim Umgang mit der Messerwalze Handschuhe.

Schalten Sie vor allen Wartungs- und Reinigungsarbeiten das Gerät aus, ziehen Sie den Netzstecker und warten Sie den Stillstand der Messerwalze ab.

Allgemeine Reinigungs- und Wartungsarbeiten Spritzen Sie den Leisehäcksler nicht mit Wasser ab. Gefahr durch elektrischen Schlag!

- Halten Sie das Gerät, die Räder und die Lüftungsöffnungen stets sauber. Verwenden Sie zum Reinigen eine Bürste oder ein Tuch, aber keine Reinigungs- bzw. Lösungsmittel.
- Kontrollieren Sie das Gerät, insbesondere Schutzeinrichtungen, vor jedem Gebrauch auf Beschädigungen wie lose, abgenutzte oder beschädigte Teile. Prüfen Sie den festen Sitz aller Muttern, Bolzen und Schrauben.
- Überprüfen Sie Abdeckungen und Schutzeinrichtungen auf Beschädigungen und korrekten Sitz. Tauschen Sie diese gegebenenfalls aus.
- Bewahren Sie das Gerät trocken und außerhalb der Reichweite von Kindern auf. Umhüllen Sie das Gerät nicht mit Nylonsäcken, da sich Feuchtigkeit bilden könnte.

⚠ ACHTUNG!

Ziehen Sie vor allen Wartungsarbeiten den Netzstecker.

Anschlüsse und Reparaturen

Anschlüsse und Reparaturen der elektrischen Ausrüstung dürfen nur von einer Elektro-Fachkraft durchgeführt werden.

Bei Rückfragen bitte folgende Daten angeben:

- Stromart des Motors
- Daten des Maschinen-Typenschildes
- Daten des Motor-Typenschildes

Service-Informationen

Es ist zu beachten, dass bei diesem Produkt folgende Teile einem gebrauchsgemäßen oder natürlichen Verschleiß unterliegen bzw. folgende Teile als Verbrauchsmaterialien benötigt werden.

Verschleißteile*: Kohlebürsten, Messer, Walze

* nicht zwingend im Lieferumfang enthalten!

Ersatzteile und Zubehör erhalten Sie in unserem Service-Center. Scannen Sie hierzu den QR-Code auf der Titelseite.

12. Lagerung

Lagern Sie das Gerät und dessen Zubehör an einem dunklen, trockenen und frostfreien sowie für Kinder unzugänglichen Ort. Die optimale Lagertemperatur liegt zwischen 5 und 30 °C.

Bewahren Sie das Werkzeug in der Originalverpackung auf.

Decken Sie das Werkzeug ab, um es vor Staub oder Feuchtigkeit zu schützen. Bewahren Sie die Bedienungsanleitung bei dem Werkzeug auf.

13. Entsorgung und Wiederverwertung

Hinweise zur Verpackung



Die Verpackungsmaterialien sind recycelbar. Bitte Verpackungen umweltgerecht entsorgen.

Hinweise zum Elektro- und Elektronikgerätegesetz (ElektroG)



Elektro- und Elektronik-Altgeräte gehören nicht in den Hausmüll, sondern sind einer getrennten Erfassung bzw. Entsorgung zuzuführen!

- Altbatterien oder -akkus, welche nicht fest im Altgerät verbaut sind, müssen vor Abgabe entnommen werden! Deren Entsorgung wird über das Batteriesgesetz geregelt.
- Besitzer bzw. Nutzer von Elektro- und Elektronikgeräten sind nach deren Gebrauch gesetzlich zur Rückgabe verpflichtet.
- Der Endnutzer trägt die Eigenverantwortung für das Löschen seiner personenbezogenen Daten auf dem zu entsorgenden Altgerät!
- Das Symbol der durchgestrichenen Mülltonne bedeutet, dass Elektro- und Elektronikaltgeräte nicht über den Hausmüll entsorgt werden dürfen.
- Elektro- und Elektronikaltgeräte können bei folgenden Stellen unentgeltlich abgegeben werden:
 - Öffentlich-rechtliche Entsorgungs- bzw. Sammelstellen (z. B. kommunale Bauhöfe)
 - Verkaufsstellen von Elektrogeräten (stationär und online), sofern Händler zur Rücknahme verpflichtet sind oder diese freiwillig anbieten.
 - Bis zu drei Elektroaltgeräte pro Geräteart, mit einer Kantenlänge von maximal 25 Zentimetern, können Sie ohne vorherigen Erwerb eines Neugerätes vom Hersteller kostenfrei bei diesem abgeben oder einer anderen autorisierten Sammelstelle in Ihrer Nähe zuführen.
 - Weitere ergänzende Rücknahmebedingungen der Hersteller und Vertrieber erfahren Sie beim jeweiligen Kundenservice.
- Im Falle der Anlieferung eines neuen Elektrogerätes durch den Hersteller an einen privaten Haushalt, kann dieser die unentgeltliche Abholung des Elektroaltgerätes, auf Nachfrage vom Endnutzer, veranlassen. Setzen Sie sich hierzu mit dem Kundenservice des Herstellers in Verbindung.
- Diese Aussagen gelten nur für Geräte, die in den Ländern der Europäischen Union installiert und verkauft werden und die der Europäischen Richtlinie 2012/19/EU unterliegen. In Ländern außerhalb der Europäischen Union können davon abweichende Bestimmungen für die Entsorgung von Elektro- und Elektronik-Altgeräten gelten.

14. Störungsabhilfe

Die folgende Tabelle zeigt Fehlersymptome auf und beschreibt wie sie Abhilfe schaffen können, wenn Ihre Maschine einmal nicht richtig arbeitet. Wenn Sie das Problem damit nicht lokalisieren und beseitigen können, wenden Sie sich an Ihre Service-Werkstatt.

Problem	Mögliche Ursache	Abhilfe
Motor läuft nicht an	Motor ist überlastet	Schalten Sie den Häcksler wieder ein (siehe Bedienung)
	Netzspannung fehlt	Steckdose, Kabel, Leitung, Stecker von Elektrofachmann prüfen lassen (siehe Elektrischer Anschluss)
Gartenabfälle werden nicht eingezogen	Messerwalze läuft gegen den Uhrzeigersinn	Drehrichtung umschalten (siehe Bedienung)
	Häckselgut ist zu weich	Häckselgut mit speziellen Nachschieber für Häcksler nachschieben
	Messerwalze ist blockiert	Blockierung lösen (siehe Bedienung)
Häckselgut hängt Kettenförmig aneinander	Gegenmesser nicht richtig eingestellt	Gegenmesser nachstellen (siehe Bedienung)

Garantiebedingungen

Sehr geehrte Kundin, sehr geehrter Kunde,

unsere Produkte unterliegen einer strengen Qualitätskontrolle. Sollte ein Gerät dennoch nicht einwandfrei funktionieren, bedauern wir dies sehr und bitten Sie, sich an unseren Servicedienst unter der unten angegebenen Adresse zu wenden. Gerne stehen wir Ihnen auch telefonisch über die Servicenummer zur Verfügung. Die nachfolgenden Hinweise sollen Ihnen für eine problemlose Bearbeitung und Regulierung im Schadensfall dienen.

Für die Geltendmachung von Garantieansprüchen - innerhalb Deutschland - gilt folgendes:

1. Diese Garantiebedingungen regeln unsere zusätzlichen Hersteller-Garantieleistungen für Käufer (private Endverbraucher) von Neugeräten. Die gesetzlichen Gewährleistungsansprüche werden von dieser Garantie nicht berührt. Für diese ist der Händler zuständig, bei dem Sie das Produkt erworben haben.

2. Die **Garantieleistung** erstreckt sich ausschließlich auf Mängel an einem von Ihnen erworbenen neuen Gerät, die auf einem Material- oder Herstellungsfehler beruhen und ist - nach unserer Wahl - auf die unentgeltliche Reparatur solcher Mängel oder den Austausch des Gerätes beschränkt (ggf. auch Austausch mit einem Nachfolgemodell). Ersetzte Geräte oder Teile gehen in unser Eigentum über. Bitte beachten Sie, dass unsere Geräte bestimmungsgemäß nicht für den gewerblichen, handwerklichen oder beruflichen Einsatz konstruiert wurden. Ein Garantiefall kommt daher nicht zustande, wenn das Gerät innerhalb der Garantiezeit in Gewerbe-, Handwerks- oder Industriebetrieben verwendet wurde oder einer gleichzusetzenden Beanspruchung ausgesetzt war.

3. Von unseren Garantieleistungen ausgenommen sind:

- Schäden am Gerät, die durch Nichtbeachtung der Montageanleitung, nicht fachgerechte Installation, Nichtbeachtung der Bedienungsanleitung (z.B. Anschluss an eine falsche Netzspannung oder Stromart) bzw. der Wartungs- und Sicherheitsbestimmungen oder durch Einsatz des Geräts unter ungeeigneten Umweltbedingungen sowie durch mangelnde Pflege und Wartung entstanden sind.
- Schäden am Gerät, die durch missbräuchliche oder unsachgemäße Anwendungen (wie z.B. Überlastung des Gerätes oder Verwendung von nicht zugelassenen Werkzeugen bzw. Zubehör), Eindringen von Fremdkörpern in das Gerät (wie z.B. Sand, Steine oder Staub), Transportschäden, Gewaltanwendung oder Fremdeinwirkungen (wie z. B. Schäden durch Herunterfallen) entstanden sind.
- Schäden am Gerät oder an Teilen des Geräts, die auf einen bestimmungsgemäßen, üblichen (betriebsbedingten) oder sonstigen natürlichen Verschleiß zurückzuführen sind sowie Schäden und/oder Abnutzung von Verschleißteilen.
- Mängel am Gerät, die durch Verwendung von Zubehör-, Ergänzungs- oder Ersatzteilen verursacht wurden, die keine Originalteile sind oder nicht bestimmungsgemäß verwendet werden.
- Geräte, an denen Veränderungen oder Modifikationen vorgenommen wurden.
- Geringfügige Abweichungen von der Soll-Beschaffenheit, die für Wert und Gebrauchstauglichkeit des Geräts unerheblich sind.
- Geräte an denen eigenmächtig Reparaturen oder Reparaturen, insbesondere durch einen nicht autorisierten Dritten, vorgenommen wurden.
- Wenn die Kennzeichnung am Gerät bzw. die Identifikationsinformationen des Produktes (Maschinenaufkleber) fehlen oder unlesbar sind.
- Geräte die eine starke Verschmutzung aufweisen und daher vom Servicepersonal abgelehnt werden.

Schadensersatzansprüche sowie Folgeschäden sind von dieser Garantieleistung generell ausgeschlossen.

4. Die **Garantiezeit** beträgt regulär **24 Monate*** (12 Monate bei Batterien / Akkus) und beginnt mit dem Kaufdatum des Gerätes. Maßgeblich ist das Datum auf dem Original-Kaufbeleg. Garantieansprüche müssen jeweils nach Kenntniserlangung unverzüglich erhoben werden. Die Geltendmachung von Garantieansprüchen nach Ablauf der Garantiezeit ist ausgeschlossen. Die Reparatur oder der Austausch des Gerätes führt weder zu einer Verlängerung der Garantiezeit noch wird eine neue Garantiezeit durch diese Leistung für das Gerät oder für etwaige eingebaute Ersatzteile in Gang gesetzt. Dies gilt auch bei Einsatz eines Vor-Ort-Services. Das betroffene Gerät ist in gesäubertem Zustand zusammen mit einer Kopie des Kaufbelegs, - hierin enthalten die Angaben zum Kaufdatum und der Produktbezeichnung - der Kundendienststelle vorzulegen bzw. einzusenden. Wird ein Gerät unvollständig, ohne den kompletten Lieferumfang eingesendet, wird das fehlende Zubehör wertmäßig in Anrechnung / Abzug gebracht, falls das Gerät ausgetauscht wird oder eine Rückerstattung erfolgt. Teilweise oder komplett zerlegte Geräte können nicht als Garantiefall akzeptiert werden. Bei nicht berechtigter Reklamation bzw. außerhalb der Garantiezeit trägt der Käufer generell die Transportkosten und das Transportrisiko. **Einen Garantiefall melden Sie bitte vorab bei der Servicestelle (s.u.) an.** In der Regel wird vereinbart, dass das defekte Gerät mit einer kurzen Beschreibung der Störung per Abhol-Service (nur in Deutschland) oder - im Reparaturfall außerhalb des Garantiezeitraums - ausreichend frankiert, unter Beachtung der entsprechenden Verpackungs- und Versandrichtlinien, an die unten angegebene Serviceadresse eingesendet wird. **Beachten Sie bitte, dass Ihr Gerät (modellabhängig) bei Rücklieferung, aus Sicherheitsgründen - frei von allen Betriebsstoffen ist.** Das an unser Service-Center eingeschickte Produkt, muss so verpackt sein, dass Beschädigungen am Reklamationsgerät auf dem Transportweg vermieden werden. Nach erfolgter Reparatur / Austausch senden wir das Gerät frei an Sie zurück. Können Produkte nicht repariert oder ausgetauscht werden, kann nach unserem eigenen freien Ermessen ein Geldbetrag bis zur Höhe des Kaufpreises des mangelhaften Produkts erstattet werden, wobei ein Abzug aufgrund von Abnutzung und Verschleiß berücksichtigt wird. Diese Garantieleistungen gelten nur zugunsten des privaten Erstkäufers und sind nicht abtret- oder übertragbar.

5. Für die Geltendmachung Ihres Garantieanspruches **kontaktieren Sie bitte unser Service-Center.**

Bitte verwenden Sie vorzugsweise unser **Formular auf unserer Homepage**: <https://www.schepbach.com/de/service>

Bitte senden Sie uns keine Geräte ohne vorherige Kontaktaufnahme und Anmeldung bei unserem Service-Center.

Für die Inanspruchnahme dieser Garantiezusagen ist der **Erstkontakt mit unserem Service-Center zwingende Voraussetzung.**

6. Bearbeitungszeit - Im Regelfall erledigen wir Reklamationssendungen innerhalb 14 Tagen nach Eingang in unserem Service-Center.

Sollte in Ausnahmefällen die genannte Bearbeitungszeit überschritten werden, so informieren wir Sie rechtzeitig.

7. **Verschleißteile** - Verschleißteile sind: a) mitgelieferte, an- und/oder eingebaute Batterien / Akkus sowie b) alle modellabhängigen Verschleißteile (siehe Bedienungsanleitung). Von der Garantieleistung ausgeschlossen sind tief entladene bzw. an Gehäuse und oder Batteriepolen beschädigte Batterien / Akkus.

8. **Kostenvoranschlag** - Von der Garantieleistung nicht oder nicht mehr erfasste Geräte reparieren wir gegen Berechnung. Auf Nachfrage bei unserem Service-Center können Sie die defekten Geräte für einen Kostenvoranschlag einsenden und ggf. dem Service-Center schriftlich (per Post, eMail) die Reparaturfreigabe erteilen. Ohne Reparaturfreigabe erfolgt keine weitere Bearbeitung.

9. **Andere Ansprüche**, als die oben genannten, können nicht geltend gemacht werden.

Die **Garantiebedingungen** gelten nur in der jeweils aktuellen Fassung zum Zeitpunkt der Reklamation und können ggf. unserer Homepage (www.schepbach.com) entnommen werden.

Bei Übersetzungen ist stets die deutsche Fassung maßgeblich.

Schepbach GmbH · Günzburger Str. 69 · 89335 Ichenhausen (Deutschland) · www.schepbach.com

Telefon: +800 4002 4002 (Service-Hotline/Freecall Rufnummer dt. Festnetz**) · Telefax +49 [0] 8223 4002 20 · E-Mail: service@schepbach.com · Internet: <http://www.schepbach.com>

* Produktabhängig auch über 24 Monate; länderbezogen können erweiterte Garantieleistungen gelten

** Verbindungskosten: kostenlos aus dem deutschen Festnetz

Änderungen dieser Garantiebedingungen ohne Voranmeldung behalten wir uns jederzeit vor.

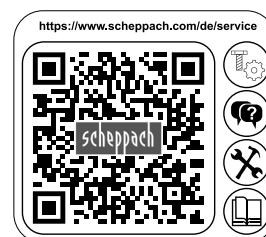

Ersatzteile
Zubehör



Reparatur



Kontakt



Dokumente

Explanation of symbols

The use of symbols in this manual is intended to draw your attention to possible risks. The safety symbols and the explanations that accompany them must be perfectly understood. The warnings in themselves do not remove the risks and cannot replace correct actions for preventing accidents.

	<p>Read, understand and follow all warnings</p>
	<p>Read the whole text of the operating instructions thoroughly before start up.</p>
	<p>Wear eye, ear and protective gloves protection.</p>
	<p>Do not misuse as a step!</p>
	<p>Keep away all animals and persons not working on the machine!</p>
	<p>Protect the tool from getting wet.</p>
	<p>Pull out the mains plug.</p>
	<p>Danger - Objects may be ejected when the machine is in operation.</p>
	<p>Keep hands and feet outside of the openings when the machine is running.</p>
	<p>Guaranteed sound power level.</p>
	<p>The product complies with the applicable European directives</p>
	<p>Protection class 2</p>
	<p>Counter blade setting</p>
	<p>Forward/reverse run</p>



	Weight
	Branch thickness Ø
	Blade cylinder revolutions
⚠ Caution!	In these operating instructions we have marked the places that have to do with your safety with this sign.

Table of contents:	Page:
1. Introduction	20
2. Device description.....	20
3. Scope of delivery.....	20
4. Intended use.....	21
5. Safety information	21
6. Technical data	23
7. Before starting the equipment.....	23
8. Montage	23
9. Operation	24
10. Electrical connection.....	24
11. Cleaning an maintenance	25
12. Storage.....	25
13. Disposal and recycling	26
14. Troubleshooting.....	26

1. Introduction

Manufacturer:

Scheppach GmbH
Günzburger Straße 69
D-89335 Ichenhausen

Dear Customer,

we hope your new tool brings you much enjoyment and success.

Note:

According to the applicable product liability laws, the manufacturer of the device does not assume liability for damages to the product or damages caused by the product that occurs due to:

- Improper handling,
- Non-compliance of the operating instructions,
- Repairs by third parties, not by authorized service technicians,
- Installation and replacement of non-original spare parts,
- Application other than specified,
- A breakdown of the electrical system that occurs due to the non-compliance of the electric regulations and VDE regulations 0100, DIN 57113/ VDE0113.

We recommend:

Read through the complete text in the operating instructions before installing and commissioning the device.

The operating instructions are intended to help the user to become familiar with the machine and take advantage of its application possibilities in accordance with the recommendations.

The operating instructions contain important information on how to operate the machine safely, professionally and economically, how to avoid danger, costly repairs, reduce downtimes and how to increase reliability and service life of the machine.

In addition to the safety regulations in the operating instructions, you have to meet the applicable regulations that apply for the operation of the machine in your country. Keep the operating instructions package with the machine at all times and store it in a plastic cover to protect it from dirt and moisture. Read the instruction manual each time before operating the machine and carefully follow its information.

The machine can only be operated by persons who were instructed concerning the operation of the machine and who are informed about the associated dangers. The minimum age requirement must be complied with.

In addition to the safety notices contained in this operating manual and the particular instructions for your country, the generally recognised technical regulations for the operation of identical devices must be complied with.

We accept no liability for damage or accidents which arise due to non-observance of these instructions and the safety information.

2. Device description (Fig. A)

1. Loading slot
 2. Machine body
 3. Support feet
 4. Wheel
 5. Wheel cap
 6. Collecting bag
 7. On switch
 8. Off switch
 9. Adjusting screw
 10. Mains power connection
 11. Switch for roll rotation direction
 12. Reset switch
 13. Axle shaft
 14. Lock nut
 15. Wheel sleeve
 16. Washer
 17. Groove
 18. Threaded bolt
 19. Hook
- a. Wrench
 - b. Allen wrench
 - c. Stopper

3. Scope of delivery

- Machine body
- Wheel (2x)
- Wheel cap (2x)
- Lock nut (6x)
- Wheel sleeve (2x)
- Washer (2x)
- Axle shaft
- Stopper
- Wrench
- Allen wrench
- Collecting bag
- Support feet (2x)
- Instruction Manual

4. Intended use

The equipment is to be used only for its prescribed purpose. Any other use is deemed to be a case of misuse. The user / operator and not the manufacturer will be liable for any damage or injuries of any kind caused as a result of this.

An element of the intended use is also the observance of the safety instructions, as well as the assembly instructions and operating information in the operating manual.

Persons who operate and maintain the machine must be familiar with the manual and must be informed about potential dangers.

In addition, the applicable accident prevention regulations must be strictly observed.

Other general occupational health and safety-related rules and regulations must be observed.

The liability of the manufacturer and resulting damages are excluded in the event of modifications of the machine.

The machine may be operated only with original parts and original accessories of the manufacturer.

The safety, work and maintenance instructions of the manufacturer as well as the dimensions indicated in the Technical Data section must be adhered to.

The garden shredder may only be used for cutting twigs, branches, shrubs, garden wastes, paper and cardboard.

The proper use includes the shredding of

- all types of branches up to a max. diameter 45 mm (depending on wood species and freshness)
- wilted, moist garden refuse that has already been stored for several days, alternating with branches

Do not feed the shredder with stones, glass, metal, bones, plastics or fabrics.

Please note that our equipment has not been designed for use in commercial, trade or industrial applications. Our warranty will be voided if the equipment is used in commercial, trade or industrial businesses or for equivalent purposes.

5. Safety information

- This appliance is not intended for use by persons (including children) with reduced physical, sensory or mental capabilities, or lack of experience and knowledge, unless they have been given supervision or instruction concerning use of the appliance by a person responsible for their safety.
- Children should be supervised to ensure that they do not play with the appliance.
- Never allow children or other persons unfamiliar with the user manual to use the shredder. Local regulations or bylaws may determine the minimum age for using the shredder.

Observe noise control and local regulations.

⚠ Caution!

When using power tools, observe the following basic safety measures for the prevention of electric shocks and the risk of injury and fire:

Preparation:

- Never use the shredder with other persons or animals nearby.
- Wear hearing and eye protection at all times when using the shredder.
- Wear appropriate protective clothing such as protective gloves, firm footwear and long trousers. Do not wear loosely fitting clothes or clothes with dangling cords or belts.
- Only use the shredder in the open (that is, away from walls or other rigid structures) on a firm, level surface.
- Do not use the machine on a paved, gravelled area, which could be damaged by ejected material.
- Before you start up the shredder, check that all of the nuts, bolts and other fastenings are tight. Covers must be fastened properly and in good working order. Replace any damaged or illegible stickers.
- Only use replacement parts and accessories supplied and recommended by the manufacturer. Using third-party parts will immediately invalidate the guarantee.
- Do not leave the shredder working unattended and keep it in a dry place out of children's reach.
- Only connect the shredder to a properly earthed mains power supply. Make sure that the extension cable and socket are properly earthed.
- While being used in the open, connect the shredder to a residual current (RC) circuit breaker with a trip current of not more than 30 mA.
- Always stand clear of the discharge zone when operating the machine.

Working with the device:

- Make sure that the funnel feeder is empty before you start the shredder.
- Keep your head, hair and body away from the intake opening.
- Do not reach into the funnel feeder during operation. The shredder will continue to run for a short period after you switch it off.
- Always make sure you are standing in a firm, balanced position. Do not lean forwards, and never stand above the shredder when inserting materials.
- Make sure that the material inserted into the shredder does not contain hard objects made of metal, stone, glass or similar.
- Do not use the shredder in the rain and in bad weather. Work in daylight or under good lighting conditions.
- Do not operate the shredder when you are tired or distracted, or under the influence of alcohol or medication. Always take a break when you need one.
- Switch the shredder off and pull the plug under the following circumstances:
 - when you are not using the device,
 - transporting it or leaving it unattended;
 - before releasing a jammed blade.
- when you are checking the device, cleaning it or removing blockages;
- when you are carrying out cleaning or maintenance work or replacing accessories;
- Before moving or lifting the shredder
- If foreign objects should enter the shredder, if the shredder is making unfamiliar noises or vibrations (check the shredder for damage before starting it up again)
- Do not allow shredded material to accumulate near the ejection area. This may otherwise hinder proper ejection and force the material back up through the feeder.
- Do not transport or tip the shredder with the motor running.
- Keep hands, other body parts and clothing out of the filling chamber and ejection channel and away from other moving parts.
- In the event of blockages in the machine intake or ejection, switch off the motor and disconnect the machine from the mains before removing leftover material in the intake opening or ejection channel. Ensure that the motor is free of rubbish and other accumulations in order to safeguard the motor from damage or possible fire. Remember that the cutting tool is also activated when the starting mechanism is started on a motor operated machine.
- If foreign objects get into the cutting tool or if the machine makes unusual noises or vibrates in an unusual way, switch off the motor immediately and allow the machine to come to rest. Perform the following steps:
 - Check the machine for damage.
 - Check that all parts are seated securely and retighten them, if necessary.

- Have any parts replaced or repaired; the parts must be of similar quality.
- Make sure that all covers and shields are in place and in good working condition.

⚠ Caution! The following states how damage to the trimmer and possible injury to people can be avoided:

- Clean the ventilation slits regularly; keep to the maintenance instructions.
- Do not overload your device. Work only within the indicated range of performance. Do not employ any low power machines for heavy work. Do not use your device for purposes for which it has not been designed.
- Only switch the shredder off once the funnel feeder is completely empty since the shredder may otherwise clog up and not be able to start afterwards.
- Do not attempt to repair the shredder yourself unless you are qualified to do so. Any work not specified in this manual may only be carried out by our service centre.

Electrical safety

⚠ Caution!

The following states how to avoid accidents and injuries due to electric shock:

- Use the tension relief provided for the fixing of the extension cord.
- Damaged cables, coupling and plugs or connecting leads not corresponding to specifications, must not be employed. Remove the plug immediately from the plug socket in case of damage to the mains cable. Do not touch the mains power supply cable under any circumstances until you have pulled the plug out of the mains socket.
- If the power cable for this equipment is damaged, it must be replaced by the manufacturer, a customer service agent of the same or a similarly qualified person in order to prevent hazards.
- Do not use the appliance if the on/off switch does not work properly. Always have a damaged switch repaired by our Service Centre.
- Only use extension cables that have been approved for outdoor use and are resistant to splash water. The core diameter for extension cables measuring up to 25 m must be at least 2.5 mm², and 2.5 mm² for cables longer than 25m. Always roll the whole cable off the reel before use. Check the cable for damage.
- Do not unplug the shredder by the cable. Keep the cable away from heat, oil and sharp edges

⚠ Warning!

This electric tool generates an electromagnetic field during operation. This field can impair active or passive medical implants under certain conditions. In order to prevent the risk of serious or deadly injuries, we recommend that persons with medical implants consult with their physician and the manufacturer of the medical implant prior to operating the electric tool.

Residual risks

The machine has been built according to the state of the art and the recognised technical safety requirements. However, individual residual risks can arise during operation.

- The use of incorrect or damaged mains cables can lead to injuries caused by electricity.
- Release the handle button and switch off the machine prior to any operations.
- Even if you use this electric power tool in accordance to instructions, certain residual risks cannot be eliminated.
- Remaining hazards can be minimized by following the instructions in „Safety instructions“, „Intended Use“ and in the entire operating manual.
- Avoid accidental starts: do not press the start button while inserting the plug into the socket.
- Use the tool that is recommended in this manual. In doing so, your machine provides optimal performance.
- Hands may never enter the processing zone when the machine is in operation.

6. Technical data

Dimensions L x W x H	495 x 430 x 1080mm
Blade cylinder Ø	87 mm
Number of blades	8
Branch thickness max Ø	44 mm
Collection box capacity	60 l
Transport wheels Ø	175 mm
Weight	17,45 kg
Motor	230-240V~ 50Hz
Nominal consumption P1	2800 W
Blade cylinder revolutions	60 min ⁻¹
Operating type	P40

Subject to technical changes!

Noise levels

Guaranteed sound power level L_{WA}	94 dB(A)
Measured sound power level L_{WA}	93,8 dB(A)
Measurement uncertainty K	2,45 dB(A)
Sound pressure level L_{pA}	71,9 dB(A)
Measurement uncertainty K_{pA}	3 dB(A)

Note: The specified sound levels have been determined using a standardised test procedure and can be used to compare different electronic devices. Furthermore, these values can be used to assess in advance the strain on the user caused by the sound.

7. Before starting the equipment

⚠ IMPORTANT!

You must fully assemble the appliance before using it for the first time!

- Open the packaging and remove the device carefully.
- Remove the packaging material as well as the packaging and transport bracing (if available).
- Check that the delivery is complete.
- Check the device and accessory parts for transport damage
- Check the device and accessory parts for transport damage. When complaints the dealer must be informed immediately. Subsequent complaints will not be accepted
- If possible, store the packaging until the warranty period has expired
- Read the operating instructions to make yourself familiar with the device prior to using it.
- Only use original parts for accessories as well as for wearing and spare parts. Spare parts are available from your specialized dealer.
- Specify our part numbers as well as the type and year of construction of the device in your orders.
- Before you connect the equipment to the power supply make sure the data on the rating plate are identical to the mains data.

⚠ WARNING!

The device and packaging materials are not toys! Children must not be allowed to play with plastic bags, film and small parts! There is a risk of swallowing and suffocation!

8. Montage

⚠ WARNING!

Always pull the power plug before making adjustments to the equipment.

1. Assembling the machine stand (Fig. E/F)
 - Place the washer (14) on the axle (13) and insert it into the holes of the support feet (3).
 - Place the sleeve (15) and the wheel (4) on the axle (13).
 - Place the lock nut (16) on the thread and tighten it with the supplied wrench (a).
 - After tightening the lock nut (16), mount the wheel cap (5) onto the wheel (4). The position is indicated by the grooves (17).

- Repeat the above steps on the opposite side (Fig. F).
2. Assembling the stand to the machine body (Fig. G/H)
- Fit the supporting feet (3) onto the threaded bolts (18) of the machine body (Fig. G)
 - Fit the supplied lock nuts (16) by hand (Fig. G) and tighten them with the wrench (a) (Fig. H).
3. Attaching the Collecting bag (Fig. I/K)
To collect the chopped material, attach the supplied collecting bag (6) to the hooks provided (Fig. H).

9. Operation

Control panel (Fig. A)

- **On switch (7):** Pressing this button starts the shredder.
- **Off switch (8):** Pressing this button stops the shredder.

Switch for roll rotation direction (11):

- Button „▲“ - anti-clockwise: When this button is pressed, the blade cylinder rotates anti-clockwise. This is necessary when jammed shredding material needs to be freed. This function is only available when the shredder is in operation.
- Button „▼“ - clockwise: This button switches the direction of the blade cylinder from anti-clockwise back to clockwise.

Reset-switch (12): Overload protection

Working with the shredder

Alternating with branches, shred withered garden waste and branches that have been stored several days to prevent the shredder from becoming blocked.

- Connect the shredder to the power supply.
- Turn the shredder on by using the on switch (7).
- Fill shredding material into the feed hopper and it will be drawn in.
- **Caution:** If the material becomes jammed, first press the red off switch (8) to stop the device. Push the switch for roll rotation direction (11) downwards to the “ = “ sign. Start the device by pressing the green on switch (7). Stop the device by pressing the red off switch (8). Remove the jammed material. Push the switch (11) to the “ - “ sign. The device is ready for operation.
- **Make sure the shredder has completely shredded the input material before adding new.**
- Do not use your hands to push in more shredding material. Use the special pushing device (c) or other shredding material.
- When you have finished working with the shredder, turn it off and disconnect it from the mains.

Setting the counter blade

The counter blade and the blade cylinder have been ideally adjusted by the manufacturer. Re-adjusting the counter blade is only required if it becomes worn. For maximum performance, it is necessary that the distance between the counter blade and blade cylinder is about 0.50 mm.

- Turn the shredder on.
- Turn the adjustment wheel (9) clockwise until you can hear slight grinding sounds.
- When turning the adjustment wheel (9) clockwise by half a turn, the blade cylinder is positioned closer to the counter blade by 0.50 mm.

⚠ WARNING: If the shredder blade touches the counter blade, it will be trimmed and small pieces of swarf may fall out of the ejection opening. This is not an error, but it has to be re-adjusted to the required degree because otherwise the counter blade will wear too early.

Overload protection

In the event of overload, e.g. due to branches that are too thick, the equipment automatically switches off. After a short cooling period (approximately 5 minutes), press the reset switch (12).

10. Electrical connection

The electrical motor installed is connected and ready for operation. The connection complies with the applicable VDE and DIN provisions. The customer's mains connection as well as the extension cable used must also comply with these regulations.

Damaged electrical connection cable

The insulation on electrical connection cables is often damaged.

This may have the following causes

- Passage points, where connection cables are passed through windows or doors.
- Kinks where the connection cable has been improperly fastened or routed.
- Places where the connection cables have been cut due to being driven over.
- Insulation damage due to being ripped out of the wall outlet.
- Cracks due to the insulation ageing.

Such damaged electrical connection cables must not be used and are life-threatening due to the insulation damage.

Check the electrical connection cables for damage regularly. Make sure that the connection cable does not hang on the power network during the inspection. Electrical connection cables must comply with the applicable VDE and DIN provisions. Only use connection cables with the marking „H05VV-F“.

The printing of the type designation on the connection cable is mandatory.

AC motor

- The mains voltage must be 230 V~
- Extension cables up to 25 m long must have a cross-section of 1.5 mm².

Connections and repairs of electrical equipment may only be carried out by an electrician.

- The product meets the requirements of EN 61000-3-11 and is subject to special connection conditions. This means that use of the product at any freely selectable connection point is not allowed.
- Given unfavourable conditions in the power supply the product can cause the voltage to fluctuate temporarily.
- The product is intended solely for use at connection points that
 - a) do not exceed a maximum permitted supply impedance "Z", or
 - b) have a continuous current-carrying capacity of the mains of at least 100 A per phase.
- As the user, you are required to ensure, in consultation with your electric power company if necessary, that the connection point at which you wish to operate the product meets one of the two requirements, a) or b), named above.

With a single-phase a.c. motor, we recommend a C 16A or K 16A fuse for machines with a high start-up current (from 3000 Watt)!

Connection type Y

If the mains connection cable of this device is damaged, it must be replaced by the manufacturer, their service department or a similarly qualified person to avoid dangers.

11. Cleaning an maintenance

Leave all work not described in this manual to an authorised customer service centre. Only use original parts.

Wear hand protection when working on the blade cylinder.

Switch the shredder off, unplug it from the mains, and wait for the blade cylinder to come to a complete stop before working on it.

General cleaning and servicing

Do not spray water onto the shredder. Electric shock hazard.

- Always keep the shredder, wheels and air vents clean. Use a brush or cloth to clean it, avoid cleaners and solvents.

- Always check that the shredder and especially the guards are not worn down or damaged but firmly attached before use. Check that the nuts, bolts and screws are tight.
- Check the covers and guards for damage and improper attachment. If necessary, change the components
- Keep the shredder in a dry place out of children's reach. Do not cover the shredder in nylon bags, as moisture may develop

⚠ WARNING!

Pull out the mains plug for any adjustment or repair tasks.

Connections and Repairs

Connections and repairs of electrical equipment may only be carried out by an electrician.

Please provide the following information in the event of any enquiries:

- Type of current for the motor
- Machine data - type plate
- Machine data - type plate

Service information

Please note that the following parts of this product are subject to normal or natural wear and that the following parts are therefore also required for use as consumables.

Wear parts*: Carbon brushes, knives, roller

* Not necessarily included in the scope of delivery!

Spare parts and accessories can be obtained from our service centre. To do this, scan the QR code on the cover page.

12. Storage

Store the device and its accessories in a dark, dry and frost-proof place that is inaccessible to children. The optimum storage temperature is between 5 and 30°C.

Store the electrical tool in its original packaging. Cover the electrical tool in order to protect it from dust and moisture.

Store the operating manual with the electrical tool.

13. Disposal and recycling

Notes for packaging



The packaging materials are recyclable. Please dispose of packaging in an environmentally friendly manner.

Notes on the electrical and electronic equipment act [ElektroG]



Waste electrical and electronic equipment does not belong in household waste, but must be collected and disposed of separately!

- Old batteries or rechargeable batteries that are not permanently installed in the old unit must be removed before handing them in! Their disposal is regulated by the battery act.
- Owners or users of electrical and electronic devices are legally obliged to return them after use.
- The end user is responsible for deleting their personal data from the old device being disposed of!
- The symbol of the crossed-out dustbin means that waste electrical and electronic equipment must not be disposed of with household waste.
- Waste electrical and electronic equipment can be handed in free of charge at the following places:

- Public disposal or collection points (e.g. municipal works yards)
- Points of sale of electrical appliances (stationary and online), provided that dealers are obliged to take them back or offer to do so voluntarily.
- Up to three waste electrical devices per type of device, with an edge length of no more than 25 centimetres, can be returned free of charge to the manufacturer without prior purchase of a new device from the manufacturer or taken to another authorised collection point in your vicinity.
- Further supplementary take-back conditions of the manufacturers and distributors can be obtained from the respective customer service.
- If the manufacturer delivers a new electrical appliance to a private household, the manufacturer can arrange for the free collection of the old electrical appliance upon request from the end user. Please contact the manufacturer's customer service for this.
- These statements only apply to devices installed and sold in the countries of the European Union and which are subject to the European Directive 2012/19/EU. In countries outside the European Union, different regulations may apply to the disposal of waste electrical and electronic equipment.

14. Troubleshooting

The table below contains a list of fault symptoms and explains what you can do to remedy the problem if your equipment fails to work properly. If the problem still persists after working through the list, please contact your nearest service workshop.

Fault	Possible cause	Remedy
Motor does not start	Motor is overloaded.	Turn the shredder on again (see Operation).
	No electricity	Have the socket, cable, lead and plug checked by a trained electrician (see Electric connection).
Garden waste is not drawn in.	Blade cylinder rotates anti-clockwise.	Change the rotational direction (see Operation).
	No electricity	Push shredding material with special pushing device for shredder.
	Blade cylinder has become blocked.	Remove blockage (see Operation).
Shredding material is tangled.	Counter blade is not set correctly.	Re-adjust counter blade (see Operation).

Légende des symboles figurant sur l'appareil

Les pictogrammes utilisés dans cette notice sont utilisés pour attirer votre attention sur les risques potentiels. Il est très important que vous compreniez parfaitement les pictogrammes et les explications qui les accompagnent. Les pictogrammes ne suppriment pas les risques et ne remplacent pas les mesures préventives adaptées pour éviter les accidents.

	Lisez, comprenez et respectez tous les avertissements
	Lisez entièrement la notice avant de mettre la machine en service et de l'utiliser.
	Utilisez une protection auditive, des gants et des lunettes de protection.
	Ne pas utiliser comme marche.
	Maintenez les tierces personnes et les animaux à distance du poste de travail.
	Protégez la machine de l'humidité.
	Débrancher le connecteur secteur.
	Danger - Lors de l'utilisation de la machine, des objets peuvent être projetés.
	Attention ! Risque de blessures au contact des couteaux de la machine.
	Niveau de puissance sonore garanti.
	Le produit est conforme aux directives européennes applicables.
	Classe de protection 2
	Réglage des contre-lames
	Marche avant/arrière



	Poids
	Diamètre des branches Ø
	Vitesse de l'arbre porte-lames
⚠ Attention!	Dans les présentes instructions de service, les passages concernant la sécurité sont signalés par ce symbole.

Table des matières:	Page:
1. Introduction	30
2. Description de appareil	30
3. Volume de livraison	30
4. Utilisation conforme	31
5. Consignes de sécurité	31
6. Caractéristiques techniques	33
7. Avant la mise en service	34
8. Montage	34
9. Utilisation.....	34
10. Raccord électrique.....	35
11. Nettoyage et maintenance	36
12. Stockage	36
13. Élimination et recyclage	36
14. Dépannage.....	37

1. Introduction

Fabricant:

Scheppach GmbH
Günzburger Straße 69
D-89335 Ichenhausen

Cher Clients,

Nous espérons que votre nouvelle machine vous apportera satisfaction et de bons résultats.

Remarque:

Selon la loi en vigueur sur la responsabilité du fait des produits, le fabricant n'est pas tenu responsable pour tous les dommages à cet appareil ou pour tous les dommages résultant de l'exploitation de cet appareil, dans les cas suivants :

- Mauvaise manipulation,
- Non-respect des instructions d'utilisation,
- Travaux de réparation effectués par des tiers, par des spécialistes non autorisés,
- Remplacement et installation de pièces de rechange qui ne sont pas d'origine.
- Utilisation non conforme,
- Lors d'une défaillance du système électrique en cas de non-conformité avec les réglementations électriques et les normes VDE 0100, DIN 57113 / VDE0113.

Nous vous recommandons:

De lire intégralement le manuel d'utilisation, avant d'effectuer le montage et la mise en service.

Le présent manuel d'utilisation vous facilitera la prise en main et la connaissance de la machine, tout en vous permettant d'en utiliser pleinement le potentiel dans le cadre d'une utilisation conforme. Les instructions importantes qu'il contient vous apprendront comment travailler avec la machine de manière sûre, rationnelle et économique ; comment éviter les dangers, réduire les coûts de réparation et réduire les périodes d'indisponibilité ; comment enfin augmenter la fiabilité et la durée de vie de la machine.

En plus des consignes de sécurité continues dans ce manuel d'utilisation, vous devez respecter scrupuleusement les réglementations et les lois applicables lors de l'utilisation de la machine dans votre pays.

Conservez le manuel d'utilisation dans une pochette plastique pour le protéger de la saleté et de l'humidité, sur la machine. Avant de commencer à travailler avec la machine, chaque utilisateur doit lire le manuel d'utilisation puis le suivre attentivement. Seules les personnes formées à l'utilisation de la machine et conscientes des risques associés sont autorisées à travailler avec la machine. L'âge minimum requis doit être respecté.

En plus des consignes de sécurité contenues dans ce manuel d'utilisation et des réglementations spécifiques de votre pays, vous devez respecter les règles techniques généralement reconnues pour l'utilisation de la machine.

Nous déclinons toute responsabilité pour les accidents et dommages dus au non-respect de ce mode d'emploi et des consignes de sécurité.

2. Description de appareil (Fig. A)

1. Ouverture d'introduction
2. Partie supérieure de la machine
3. Pied de support
4. Roue
5. Cache de roue
6. Réservoir collecteur
7. Interrupteur On
8. Interrupteur Off
9. Vis de réglage
10. Prise secteur
11. Bouton de sens de rotation du cylindre
12. Bouton Reset
13. Arbre axial
14. Écrou de blocage
15. Douille de roue
16. Rondelle d'appui
17. Rainure
18. Boulon fileté
19. Crochet

- a. Clé
- b. Clé Allen
- c. Poussoir

3. Volume de livraison

- Partie supérieure de la machine
- Roue (2x)
- Cache de roue (2x)
- Écrou de blocage (6x)
- Douille de roue (2x)
- Rondelle d'appui (2x)
- Arbre axial
- Poussoir
- Clé
- Clé Allen
- Réservoir collecteur
- Pied de support (2x)
- Notice d'utilisation

4. Utilisation conforme

La machine doit exclusivement être employée conformément à son affectation. Chaque utilisation allant au-delà de cette affectation est considérée comme non conforme. Pour les dommages en résultant ou les blessures de tout genre, le producteur décline toute responsabilité et l'opérateur/l'exploitant est responsable.

Une utilisation conforme consiste à respecter les consignes de sécurité, ainsi que les instructions de montage et les consignes d'utilisation du mode d'emploi.

Les personnes utilisant la machine et en assurant la maintenance doivent bien la connaître, ainsi que connaître les dangers possibles qu'elle implique.

En outre, les prescriptions de prévention des accidents doivent être respectées de la manière la plus scrupuleuse possible.

Toutes les autres règles de médecine du travail et de sécurité doivent être respectées.

Toute modification de la machine annule toute garantie du fabricant pour les dommages en résultant.

La machine ne doit être utilisée qu'avec des accessoires et des outils d'origine du fabricant.

Les consignes de sécurité, ainsi que les prescriptions pour le travail et la maintenance, fournies par le fabricant doivent être respectées au même titre que les dimensions indiquées dans les caractéristiques techniques.

Le broyeur est exclusivement fabriqué pour le broyage de rameaux, de branches, d'arbustes, de déchets du jardin, de papier et de carton.

- Le hachage de branches de tout type, jusqu'au diamètre max. 45 mm (suivant la nature et la fraîcheur du bois)
- déchets de jardin flétris, humides, stockés depuis plusieurs jours, en alternance avec des branches, fait partie d'une utilisation conforme à l'emploi.

Ne pas introduire de pierres, de verre, de métal, d'os, de matières plastiques ou de restes de tissu dans le broyeur.

Veillez au fait que nos appareils, conformément à leur affectation, n'ont pas été construits, pour être utilisés dans un environnement professionnel, industriel ou artisanal. Nous déclinons toute responsabilité si l'appareil est utilisé professionnellement, artisanalement ou dans des sociétés industrielles, tout comme pour toute activité équivalente.

5. Consignes de sécurité

- Cet appareil n'est pas prévu pour être utilisé par des personnes (y compris les enfants) dont les capacités physiques, sensorielles ou mentales sont réduites, ou des personnes dénuées d'expérience ou de connaissance, sauf si elles ont pu bénéficier, par l'intermédiaire d'une personne responsable de leur sécurité, d'une surveillance ou d'instructions préalables concernant l'utilisation de l'appareil.
- Il convient de surveiller les enfants pour s'assurer qu'ils ne jouent pas avec l'appareil.
- Ne permettez jamais à des enfants ou à d'autres personnes ne connaissant pas le mode d'emploi d'utiliser l'appareil. Il se peut que des dispositions locales fixent l'âge minimum de l'utilisateur.

Respectez les lois de protection contre le bruit et les prescriptions locales.

⚠ Attention !

En cas d'utilisation d'outils électriques, afin de se protéger contre les chocs électriques, les risques de blessure et d'incendie, les mesures de sécurité fondamentales suivantes doivent être observées:

Préparation:

- Ne vous servez jamais de l'appareil lorsque des personnes ou des animaux se trouvent à proximité.
- Portez des protège-oreilles et des lunettes de protection pendant toute la durée de fonctionnement.
- Portez une tenue de travail adéquate, notamment des gants de protection, des chaussures solides et un pantalon long. Ne portez pas de vêtements flottants ou comportant des rubans et cordons pendants.
- N'utilisez l'appareil que dans un espace dégagé (i.e. sans mur ou autre objet statique), sur une surface solide et plane.
- N'utilisez pas la machine sur une surface pavée recouverte de gravier car les matières éjectées pourraient causer des blessures.
- Contrôlez avant la mise en marche que tous les écrous, vis, boulons et autres fixations soient solidement fixés. Les couvercles doivent se trouver à l'endroit adéquat et dans un bon état de fonctionnement. Les auto-collants abîmés ou illisibles doivent être remplacés.
- Utilisez exclusivement des pièces de rechange et des accessoires livrés et conseillés par le fabricant. L'emploi de pièces qui ne sont pas d'origine entraîne une perte immédiate des droits à la garantie.
- Ne laissez pas l'appareil marcher sans surveillance, remisez-le dans un lieu sec et hors de la portée des enfants.

- Ne branchez le déchiqueteur qu'à une alimentation secteur correctement mise à la terre. Assurez-vous que le câble de rallonge et la prise sont correctement mis à la terre.
- Ne branchez l'appareil qu'à une prise de courant équipée d'un interrupteur de protection contre les courants de court-circuit (interrupteur FI) avec une intensité assignée qui ne dépasse pas 30 mA.
- Lors de la mise en marche de la machine, tenez-vous toujours hors de la zone d'éjection.

Travail avec l'appareil:

- Avant de mettre l'appareil en marche, assurez-vous que l'entonnoir soit vide.
- Veillez à maintenir la tête, les cheveux et le corps à une distance raisonnable de l'entrée du broyeur.
- Ne touchez pas l'entonnoir pendant que l'appareil est en fonctionnement. Une fois arrêté, l'appareil continue de fonctionner pendant un court laps de temps.
- Veillez toujours à avoir un bon équilibre et une position assurée. Lorsque vous introduisez les matières à broyer, ne vous avancez pas et ne vous placez jamais à un niveau plus élevé que l'appareil.
- En introduisant les résidus, veillez à ce qu'ils ne contiennent jamais d'objets durs comme du métal, des pierres, du verre ou d'autres corps étrangers.
- N'utilisez pas l'appareil sous la pluie et par mauvais temps, ne travaillez qu'à la lumière du jour ou avec un bon éclairage.
- Ne travaillez jamais avec l'appareil lorsque vous êtes fatigué, mal concentré ni après avoir absorbé de l'alcool ou des médicaments.
- Arrêtez l'appareil et retirez la fiche de contact:
 - lorsque vous n'utilisez pas l'appareil, le transportez ou le laissez sans surveillance;
 - avant de libérer une lame bloquée.
 - lorsque vous contrôlez l'appareil, le nettoyez ou débloquez des fonctions;
 - lorsque vous entreprenez des travaux de nettoyage ou d'entretien ou changez des accessoires;
 - lorsque le câble électrique ou le câble de rallonge est endommagé;
 - lorsque vous voulez déplacer ou soulever l'appareil,
 - lorsque des corps étrangers s'introduisent dans l'appareil et s'il se produit des bruits insolites ou des vibrations (rechercher les dommages, vérifier et serrer les pièces lâches, remplacer ou réparer toutes les pièces endommagées par des pièces ayant des caractéristiques équivalentes).
- Ne laissez pas les matières traitées s'accumuler dans la zone d'éjection; cela risquerait d'empêcher une éjection correcte et de provoquer un retour des déchets par l'orifice de remplissage.
- Ne transportez pas l'appareil et ne le retournez pas avec le moteur en marche.

- Ne pas introduire les mains, d'autres parties du corps et les vêtements dans la chambre de remplissage, le canal d'éjection ou les approcher à proximité d'autres pièces mobiles.
- En cas d'engorgement dans l'ouverture d'entrée ou de sortie de la machine, éteignez le moteur et retirez la fiche de secteur avant d'éliminer les restes de matériaux coincés dans l'ouverture d'entrée ou dans le canal d'éjection. Faites attention à ce que des déchets ou d'autres matières similaires ne se déposent pas sur le moteur afin d'éviter tout dommage au moteur ou éviter qu'il ne prenne feu. Lors de la mise en service du mécanisme de démarrage de la machine, n'oubliez pas que sur ces machines actionnées par moteur, un outil tranchant va également se mettre en marche.
- Si des corps étrangers pénètrent dans l'outil de coupe ou si la machine génère des bruits inhabituels ou vivre de manière étrange, éteignez immédiatement le moteur et laissez la machine s'arrêter. Réalisez ensuite les étapes suivantes :
 - Vérifiez les dommages sur la machine
 - Vérifiez que toutes les pièces sont bien en place et resserrez-les le cas échéant.
 - Remplacez ou faites réparer les pièces tout en s'assurant que les pièces neuves ou réparées aient les mêmes propriétés.
- Veillez à ce que tous les capots et déflecteurs soient en place et en bon état.

⚠ Prudence! Vous évitez ainsi d'endommager l'appareil et les éventuelles conséquences pouvant affecter les personnes:

- Nettoyez régulièrement les fentes de ventilation et conformez-vous aux instructions d'entretien.
- Ne surchargez pas votre appareil. Restez dans le domaine de performance mentionné. N'utilisez pas de machines peu performantes pour des travaux exigeants. N'utilisez pas votre appareil à des fins auxquelles il n'est pas destiné.
- N'arrêtez l'appareil que lorsqu'il est complètement vide, le broyeur risquerait sinon de se boucher et de ne plus pouvoir démarrer.
- N'essayez pas de réparer l'appareil vous-même, sauf si vous possédez une formation appropriée. Toutes les réparations qui ne sont pas indiquées dans cette notice doivent être effectuées exclusivement par notre centre de services.

Sécurité électrique

⚠ Prudence :

vous éviterez ainsi les blessures et les accidents dus au choc électrique :

- Pour le branchement de la rallonge, utilisez le serre-câble prévu à cet effet.

- Avant chaque utilisation, contrôlez la conduite d'alimentation et le câble de prolongation pour détecter dommages et vieillissement. N'utilisez pas l'appareil, si le câble est endommagé ou est usé. Si le câble d'alimentation est endommagé en court d'utilisation, arrêtez la machine et débranchez la rallonge électrique avant de débrancher le câble d'alimentation de la machine.
- Si le câble d'alimentation est endommagé, il doit être remplacé par le fabricant, son service après vente ou des personnes de qualification similaire afin d'éviter un danger.
- N'utilisez pas l'appareil lorsque l'interrupteur de marche / arrêt ne fonctionne pas. Les interrupteurs endommagés doivent être remplacés par notre centre de services.
- Utilisez exclusivement des câbles de rallonge autorisés pour les travaux en extérieur et protégés contre les éclaboussures. Le câble de rallonge doit posséder un toron d'au moins 2,5 mm² pour un câble d'une longueur inférieure à 25 m et 2,5 mm² si sa longueur dépasse 25 m. Avant la première utilisation, déroulez toujours un tambour de câble complètement. Vérifiez le bon état du câble.
- Ne vous servez pas du câble pour retirer la fiche de contact de la prise. Protégez le câble de la chaleur, de l'huile et des bords tranchants.

⚠ Avertissement! Pendant son fonctionnement, cet outil électrique génère un champ électromagnétique. Ce champ peut dans certaines circonstances nuire aux implants médicaux actifs ou passifs. Pour réduire les risques de blessures graves voire mortelles, nous recommandons aux personnes porteuses d'implants médicaux de consulter leur médecin, ainsi que le fabricant de leur implant avant d'utiliser l'outil électrique.

Risques résiduels

La machine est construite à la pointe de la technique et selon les règles techniques de sécurité reconnues. Toutefois, des risques résiduels peuvent survenir lors des travaux.

- Danger pour la santé dû au courant en cas d'utilisation de ligne de raccordement électrique non conformes.
- Avant d'entreprendre une opération, relâchez la touche de la poignée et arrêtez la machine.
- En outre, et ce malgré toutes les mesures préventives prises, des risques résiduels cachés peuvent demeurer.
- Les risques résiduels peuvent être minimisés en notes importantes et consignes de sécurité supplémentaires, l'utilisation conforme ainsi que la notice d'utilisation de manière générale.

- Évitez toute mise en service impromptue de la machine: lors de l'introduction du connecteur dans la prise, la touche de fonctionnement ne doit pas être actionnée.
- Utilisez l'outil recommandé dans le présent manuel. Vous garantirez ainsi à votre scie de coupe des performances optimales.
- Faites en sorte de ne pas placer vos mains dans la zone de traitement si la machine est en cours de fonctionnement.

6. Caractéristiques techniques

Dimensions L x l x h	495 x 430 x 1080mm
Arbre porte-lames Ø	87 mm
Nombre de lames	8
Diamètre maxi. des branches Ø	44 mm
Volume du réservoir-collecteur	60 l
Roues de transport Ø	175 mm
Poids	17,45 kg
Moteur	230-240V~ 50Hz
Puissance absorbée nominale P1	2800 W
Vitesse de l'arbre porte-lames	60 min ⁻¹
Mode de fonctionnement	P40

Sous réserve de modifications techniques!

Valeurs caractéristiques de bruit

Niveau de puissance acoustique L _{WA} garanti	94 dB(A)
Niveau de puissance acoustique L _{WA} mesuré	93,8 dB(A)
Incertitude de mesure K	2,45 dB(A)
Niveau de pression acoustique L _{pA}	71,9 dB(A)
Incertitude de mesure K _{pA}	3 dB(A)

Remarque: les niveaux de bruit spécifiés ont été déterminés par une méthode d'essai normalisée et peuvent être utilisés pour comparer différents outils électriques. En outre, ces valeurs peuvent être utilisées pour estimer l'exposition de l'utilisateur au bruit à l'avance.

7. Avant la mise en service

⚠ ATTENTION!

Avant la mise en service, montez absolument l'appareil complètement !

- Ouvrez l'emballage et sortez l'appareil de l'emballage avec précaution.
- Retirez le matériel d'emballage tout comme les sécurités d'emballage et de transport (s'il y en a).
- Vérifiez si la livraison est bien complète.
- Contrôlez si l'appareil et ses accessoires ne sont pas endommagés par le transport. En cas de réclamation, informer aussitôt le livreur. Les réclamations ultérieures ne seront pas acceptées.
- Conservez l'emballage autant que possible jusqu'à la fin de la période de garantie.
- Familiarisez-vous avec l'appareil avant son utilisation en lisant le guide d'utilisation.
- Pour les accessoires et les pièces standard, n'utilisez que des pièces d'origine. Vous trouverez les pièces de rechange chez votre revendeur.
- Lors de commandes, donnez nos numéros d'article, ainsi que le type et l'année de fabrication de l'appareil.
- Assurez-vous, avant de connecter la machine, que les données se trouvant sur la plaque de signalisation correspondent bien aux données du réseau.

⚠ ATTENTION !

L'appareil et le matériel d'emballage ne sont pas des jouets! Il est interdit de laisser des enfants jouer avec des sacs et des films en plastique et avec des pièces de petite taille. Ils risquent de les avaler et de s'étouffer!

8. Montage

⚠ AVERTISSEMENT!

Enlevez systématiquement la fiche de contact avant de paramétrer l'appareil.

1. Monter le bâti (Fig. E/F)
 - Placez la rondelle d'appui (14) sur l'axe (13) et guidez celle-ci dans les alésages des pieds de support (13).
 - Placez le manchon (15) et la roue (4) sur l'axe (13).
 - Placez l'écrou de sécurité (16) sur le filetage et serrez-le avec la clé fournie (a).
 - Après avoir serré le contre-écrou (16), montez le capuchon de la roue (5) sur la roue (4). La position est indiquée par les rainures (17).
 - Répétez l'opération ci-dessus du côté opposé (Fig. F).

2. Monter le bâti sur la partie supérieure de la machine (Fig. G/H)

- Placez les pieds de support (3) sur les boulons filetés (18) de la partie supérieure de la machine (Fig. G)
- Placez les écrous de sécurité fournis (16) à la main (Fig. G) et serrez-les avec la clé (a). (Fig. H)

3. Suspendre le sac de collecte (Fig. I/K)

Pour collecter les copeaux, suspendre le sac fourni (6) aux anneaux (19) prévus à cet effet.

9. Utilisation

Pupitre de commande (Fig. B)

- **Bouton de mise en marche (7):** Une pression sur ce bouton permet de mettre le broyeur en marche.
- **Bouton d'arrêt (8):** Une pression sur ce bouton permet d'arrêter le broyeur.

Bouton de sens de rotation du cylindre (11):

- Touche « ▲ » - Sens antihoraire : l'arbre porte-lames tourne dans le sens antihoraire lorsque vous appuyez sur cette touche. Cela est nécessaire pour libérer des déchets coincés. Cette touche fonctionne uniquement si le broyeur est déjà en marche.
- Touche « ▼ » - Sens horaire : Cette touche permet de ramener l'arbre porte-lames de la position antihoraire à la position de fonctionnement dans le sens horaire.

Bouton de réamorçage (12): Protection contre la surcharge

Utilisation du broyeur

Broyez les feuilles mortes, les déchets de jardin stockés pendant plusieurs jours et les branches en alternance avec des branches, pour éviter tout blocage du broyeur.

- Raccordez le broyeur à la source d'alimentation électrique.
- Mettez le broyeur en marche en appuyant sur le bouton de mise en marche (7).
- Remplissez les déchets à broyer dans la trémie de remplissage et la matière est aspirée.
- **Attention:** Lorsque de la matière se bloque, appuyez tout d'abord sur l'interrupteur d'arrêt rouge (8) pour arrêter le broyeur. Poussez l'inverseur de sens de rotation (11) vers le bas sur le marquage « = ». Remettez le broyeur en route à l'aide de l'interrupteur vert de mise en marche (7). Arrêtez le broyeur à l'aide de l'interrupteur d'arrêt rouge (8). Enlevez la matière bloquée. Poussez l'inverseur de sens de rotation (11) vers le marquage « - ». Le broyeur est de nouveau prêt à fonctionner.
- **Laissez le broyeur broyer complètement les déchets insérés avant d'ajouter de nouveaux déchets.**

- N'utilisez pas vos mains pour faire avancer les déchets dans le broyeur, mais utilisez uniquement un poussoir (c) spécial ou d'autres déchets.
- Une fois le broyage terminé, éteignez le broyeur et débranchez-le de la prise de courant.

Réglage du contre-couteau

Le contre-couteau et l'arbre porte-lames ont été réglés de façon optimale en usine. Un ajustage du contre-couteau est uniquement nécessaire en cas d'usure. Pour un fonctionnement optimal, il est important que l'espacement entre le contre-couteau et l'arbre porte-lames soit de 0,50 mm environ.

- Mettez le broyeur en marche.
- Tournez le bouton de réglage (9) dans le sens horaire jusqu'à ce que de légers bruits de frottement se fassent entendre.
- Un demi-tour du bouton de réglage (9) dans le sens horaire permet de rapprocher l'arbre porte-lames du contre-couteau de 0,50 mm.

⚠ ATTENTION : si le broyeur entre en contact avec le contre-couteau, celui-ci sera découpé et de petits copeaux de métal peuvent être éjectés de l'orifice d'éjection. Ceci n'est pas un défaut, mais l'ajustage doit être effectué uniquement dans la mesure nécessaire, sinon le contre-couteau s'use de façon prématurée.

Protection contre la surcharge

En cas de surcharge, par exemple, en présence de trop grosses branches, l'appareil s'arrête automatiquement.

Après un bref temps de refroidissement (environ 5 minutes), appuyez sur le bouton de réamorçage (reset) (12).

10. Raccord électrique

Le moteur électrique installé est prêt à fonctionner une fois raccordé. Le raccordement correspond aux dispositions de la VDE et DIN en vigueur.

Le branchement au secteur effectué par le client ainsi que la rallonge électrique utilisée doivent correspondre à ces prescriptions.

Câble de raccordement électrique défectueux

Des détériorations de l'isolation sont souvent présentes sur les câbles de raccordement électriques.

Les causes peuvent en être :

- Des points de pression, si les lignes de raccordement passent par des fenêtres ou interstices de portes.
- Des pliures dues à une fixation ou à un cheminement incorrects des câbles de raccordement.
- Des coupures si l'on roule sur les câbles.

- Des détériorations de l'isolation dues à un arrachement hors de la prise murale.

- Des fissures dues au vieillissement de l'isolation.

Des câbles de raccordement électriques endommagés de la sorte ne doivent pas être utilisés et, en raison de leur isolation défectueuse, et présente un danger de mort.

Vérifier régulièrement que les câbles de raccordement électriques ne sont pas endommagés.

Lors du contrôle, veiller à ce que la câble de raccordement ne soit pas connecté au réseau.

Les câbles de raccordement électriques doivent correspondre aux dispositions VDE et DIN en vigueur.

N'utilisez que des câbles de raccordement dotés du sigle H05VV-F.

L'inscription du type sur le câble de raccordement est obligatoire.

Moteur à courant alternatif

- La tension du réseau doit être de 230-240 V~.
- Les rallonges d'une longueur max. de 25 m doivent présenter une section de 1,5 mm².

Les raccordements et réparations de l'équipement électrique doivent être réalisés par un électricien.

- Le produit répond aux exigences de la norme EN 61000-3-11 et est soumis à des conditions de raccordement spéciales. Autrement dit, il est interdit de l'utiliser sur un point de raccordement au choix.
- L'appareil peut entraîner des variations de tension provisoires lorsque le réseau n'est pas favorable.
- Le produit est exclusivement prévu pour l'utilisation aux points de raccordement
 - a) qui ne dépassent pas une impédance de réseau maximale autorisée de « $Z_{max} = 0.382 \Omega$ » ou
 - b) qui ont une intensité admissible du courant permanent d'au moins 100 A par phase.
- En tant qu'utilisateur, vous devez vous assurer, si nécessaire en consultant votre entreprise d'électricité locale, que le point de raccordement avec lequel vous voulez exploiter le produit, répond à l'une des deux exigences a) ou b).

Dans le cas d'un moteur à courant alternatif monophasé, nous recommandons de recourir à une protection par fusibles de C 16A ou K 16A pour les machines à courant de démarrage élevé (au moins égal à 3 000 W) !

Type de raccordement Y

Si la ligne de raccordement au réseau de cet appareil est endommagée, elle doit être remplacée par le fabricant ou son service après-vente ou une personne de qualification similaire afin d'éviter les dangers.

11. Nettoyage et maintenance

Faites exécuter les travaux non mentionnés dans cette notice par un point de service après-vente que nous avons agréé. Utilisez uniquement des pièces d'origine.

Portez des gants lorsque vous manipulez le cylindre portecouteaux.

Avant tous travaux d'entretien et de nettoyage, mettez l'appareil hors service, retirez la fiche de contact et attendez que l'appareil s'immobilise.

Nettoyage et entretien général

Ne pas pulvériser le tamis avec de l'eau. Danger dû à un choc électrique!

- Maintenez toujours l'appareil, les roulettes et les événements propres. Utilisez une brosse ou un chiffon pour le nettoyage, mais jamais de produits de nettoyage ni de solvants.
- Contrôlez l'appareil, en particulier les dispositifs de protection avant chaque utilisation à l'égard des dommages et des pièces desserrées, usées ou endommagées. Assurez-vous que tous les écrous, boulons et vis sont bien fixés.
- Contrôlez les couvercles et les dispositifs de protection à l'égard des dommages et de la bonne fixation. Remplacez ceux-ci si nécessaire.
- Conservez l'appareil dans un endroit sec, hors de la portée des enfants.

⚠ AVERTISSEMENT!

Enlevez systématiquement la fiche de contact avant de paramétrer l'appareil.

Raccordements et réparations

Les raccordements et réparations de l'équipement électrique doivent être réalisés par un électricien.

Pour toute question, veuillez indiquer les données suivantes :

- Type de courant du moteur
- Données figurant sur la plaque signalétique de la machine
- Données figurant sur la plaque signalétique du moteur

Informations concernant le service après-vente

Il faut tenir compte du fait que pour ce produit les pièces suivantes sont soumises à une usure liée à l'utilisation et sont donc des consommables non couverts par la garantie.

Pièces d'usure*: Balais de charbon, couteaux, rouleau

*Ne font pas partie de l'ensemble de livraison !

Les pièces de rechange et accessoires sont disponibles auprès de notre centre de services. Pour ce faire, scannez le QR Code figurant sur la page d'accueil.

12. Stockage

Entreposer l'appareil et ses accessoires dans un lieu sombre, sec et à l'abri du gel. En outre, ce lieu doit être hors de portée des enfants. La température de stockage optimale se situe entre 5 °C et 30 °C.

Conserver l'outil électrique dans l'emballage d'origine.

Recouvrir l'outil électrique afin de le protéger de la poussière ou de l'humidité. Conserver la notice d'utilisation à proximité de l'outil électrique.

13. Élimination et recyclage

Consignes relatives à l'emballage



Les matériaux d'emballage sont recyclables. Merci d'éliminer les emballages de manière respectueuse de l'environnement.

Consignes relatives à la loi allemande sur les appareils électriques et électroniques



Les appareils électriques et électroniques usagés ne doivent pas être jetés avec les ordures ménagères, mais éliminés séparément !

- Retirer les piles ou batteries amovibles usagées avant de déposer vos déchets électroniques dans un point de collecte ! L'élimination des piles et batteries est réglementée par la loi allemande sur les piles.
- Les propriétaires et utilisateurs d'appareils électriques et électroniques sont légalement tenus de les rapporter à l'issue de leur utilisation.
- Il incombe à l'utilisateur final de supprimer ses données à caractère personnel enregistrées sur l'appareil usagé !
- Le symbole représentant une poubelle barrée signifie que les appareils électriques et électroniques ne doivent pas être jetés avec les ordures ménagères.
- Les appareils électriques et électroniques peuvent être gratuitement déposés :
 - Dans les points de collecte et d'élimination publics (dépôts municipaux p. ex.)
 - Dans les points de vente d'appareils électroniques (sur place ou en ligne) si le distributeur est tenu de les reprendre ou propose ce service.

- Vous pouvez déposer jusqu'à trois appareils électroniques usagés dont les bords ne dépassent pas 25 centimètres de longueur auprès du fabricant ou d'un point de collecte agréé situé près de chez vous sans acheter de nouvel appareil.
- Pour plus de détails concernant les conditions de reprise des fabricants et distributeurs, contactez le service client correspondant.
- En cas de livraison d'un nouvel appareil électronique à un consommateur privé par le fabricant, le fabricant peut accepter de reprendre l'appareil électronique usagé gratuitement sur demande de l'utilisateur final. Pour en être sûr, contactez le service client du fabricant.
- Ces déclarations ne s'appliquent qu'aux appareils vendus et installés dans les pays membres de l'Union européenne et visés par la directive européenne 2012/19/UE. D'autres dispositions d'élimination des appareils électriques et électroniques usagés peuvent s'appliquer dans les pays hors de l'Union européenne.

14. Dépannage



Le tableau suivant indique des pannes communes et décrit comment vous pouvez y remédier, s'il arrive que votre machine ne fonctionne pas. Si malgré cela, vous n'arrivez pas à localiser le problème et à l'éliminer, adressez-vous au service après-vente.

Défaut	Causes probables	Remède
Le moteur ne démarre pas	Le moteur est surchargé	Rallumez le broyeur (voir le chapitre Utilisation)
	Absence de tension secteur	Faites vérifier la prise, le câble, le cordon et le connecteur par un électricien qualifié (voir le chapitre Raccordement électrique)
Les déchets de jardin ne sont pas aspirés	L'arbre porte-lames tourne dans le sens antihoraire	Commuter le sens de rotation (voir le chapitre Utilisation)
	Les déchets à broyer sont trop mous	Faites avancer les déchets à broyer avec un poussoir approprié
	L'arbre porte-lames est bloqué	Débloquez l'arbre porte-lames (voir le chapitre Utilisation)
Les déchets à broyer sont reliés sous forme de chaîne	Le contre-couteau n'est pas bien réglé	Ajustez le contre-couteau (voir le chapitre Utilisation)

Declaración de los símbolos en el aparato

Este manual utiliza símbolos para llamar su atención sobre los posibles riesgos. Los símbolos de seguridad y explicaciones que acompañan a estos deben ser comprendidos perfectamente. Las propias advertencias no descartan ningún riesgo y no sustituyen las medidas correctas para prevenir accidentes.

	Antes de iniciar el uso, preste atención a las indicaciones de seguridad
	Lea antes de la puesta en marcha el texto completo del manual de instrucciones.
	Póngase guantes de trabajo, protección auditiva y gafas de protección.
	No utilizar como escalón.
	¡Mantener fuera de la zona de peligro a terceros!
	¡Proteger el aparato contra la lluvia y no dejarlo a la intemperie mientras llueve!
	Retire la clavija de conexión de la red.
	Los objetos que salen despedidos y las piezas giratorias pueden producir lesiones graves.
	Mantenga alejados las manos y los pies de las cuchillas giratorias.
	Nivel de potencia acústica garantizado.
	El producto cumple con las normativas europeas vigentes.
	Clase de protección 2
	Ajuste de la contracuchilla
	Avance/Retorno

	Peso
	Diámetro de arbusto
	Revoluciones del tambor
⚠ ¡Atención!	En estas instrucciones de servicio hemos colocado este signo en los lugares que afectan a su seguridad.

Índice de contenidos:**Página:**

1.	Introducción.....	41
2.	Descripción del aparato	41
3.	Volumen de suministro.....	41
4.	Uso previsto	42
5.	Indicaciones de seguridad	42
6.	Datos técnicos.....	44
7.	Antes de la puesta en marcha	44
8.	Montaje.....	45
9.	Manejo.....	45
10.	Conexión eléctrica	46
11.	Limpieza y mantenimiento	46
12.	Almacenamiento	47
13.	Eliminación y reciclaje.....	47
14.	Solución de averías.....	48

1. Introducción

Fabricante:

Scheppach GmbH
Günzburger Straße 69
D-89335 Ichenhausen

Estimado cliente,

Le deseamos éxito y disfrute al trabajar con su nuevo aparato.

Nota:

De acuerdo con la ley de responsabilidad del product aplicable, el fabricante de este dispositivo no es responsable de los daños que puedan surgir por o en relación con este dispositivo en caso de:

- Manejo inadecuado,
- Incumplimiento de las instrucciones de uso,
- Reparaciones por terceros, trabajadores no capacitados,
- Instalación y sustitución de piezas de repuesto que no sean originales,
- Uso indebido,
- Fallos del sistema eléctrico debido a la falta de conformidad con las especificaciones eléctricas y las regulaciones VDE 0100, DIN 57113 / VDE 0113

Recomendaciones:

Lea el texto completo del manual de instrucciones antes del montaje y puesta en funcionamiento del dispositivo.

Estas instrucciones de uso están pensadas para que le resulte más fácil familiarizarse con el dispositivo y utilizar sus posibilidades de uso.

Las instrucciones de uso contienen notas importantes sobre cómo trabajar de manera segura, adecuada y económica con su máquina y cómo evitar peligros, ahorrar en costes de reparaciones, reducir el tiempo de inactividad y aumentar la fiabilidad y vida útil de la máquina.

Además de las normas de seguridad contenidas en este escrito usted debe, en todo caso, cumplir con la normativa aplicable de su país con respecto al manejo de esta máquina. Ponga las instrucciones de uso en una funda de plastic transparente para protegerlas de la suciedad y la humedad y guárdelas cerca de la máquina. Cada operario debe leer y observar las instrucciones antes de empezar el trabajo. Solo las personas que han recibido formación sobre el uso de la máquina y se les ha informado sobre los peligros y riesgos relacionados con ella pueden usarla. Debe cumplirse la edad mínima requerida.

Además de las normas de seguridad contenidas en el presente manual de instrucciones y las normativas especiales de su país, deben observarse las normas técnicas generalmente reconocidas para el funcionamiento de máquinas de trabajo con madera.

Declinamos cualquier responsabilidad de posibles accidentes o daños que puedan producirse por no obedecer las presentes instrucciones y advertencias de seguridad.

2. Descripción del aparato (fig. A)

1. Abertura de entrada
 2. Parte superior de la máquina
 3. Pata de apoyo
 4. Rueda
 5. Tapacubos
 6. Saco de recogida
 7. Interruptor de conexión
 8. Interruptor de desconexión
 9. Tornillo de reajuste
 10. Conexión de red
 11. Interruptor para el sentido de giro del cilindro
 12. Interruptor de reinicio
 13. Semieje
 14. Arandela
 15. Bobina de rueda
 16. Tuerca de seguridad
 17. Ranura
 18. Perno roscado
 19. Gancho
- a. Llave inglesa
 - b. Llave Allen
 - c. Tapón

3. Volumen de suministro

- Parte superior de la máquina
- Rueda(2x)
- Tapacubos (2x)
- Tuerca de seguridad (6x)
- Bobina de rueda (2x)
- Arandela (2x)
- Semieje
- Tapón
- Llave inglesa
- Llave Allen
- Saco de recogida
- Pata de apoyo (2x)
- Manual de instrucciones

4. Uso previsto

La máquina únicamente debe utilizarse para el fin previsto. Se considerará inapropiado cualquier uso que vaya más allá. Los daños o lesiones de cualquier tipo producidos a consecuencia de lo anterior serán responsabilidad del usuario/operario, no del fabricante.

El cumplimiento de las indicaciones de seguridad también forma parte del uso conforme al previsto, al igual que el manual de montaje y las instrucciones de funcionamiento en el manual de instrucciones.

Las personas que se ocupen del manejo y mantenimiento de la máquina, deben familiarizarse con la misma y estar informadas sobre los posibles peligros. Asimismo, también deben cumplirse de manera estricta las normas vigentes en prevención de accidentes.

También deben cumplirse las normas generales en materia de sanidad laboral y de técnicas de seguridad.

Si el usuario hiciera modificaciones en la máquina, el fabricante no se responsabilizará de ningún daño que ello pueda causar.

La máquina debe usarse únicamente con piezas y accesorios originales del fabricante.

Deben observarse las prescripciones de seguridad, trabajo y mantenimiento del fabricante, así como las dimensiones indicadas en los Datos técnicos.

La trituradora silenciosa está construida exclusivamente para triturar ramas, arbustos, residuos de jardín, papel y cartón.

El uso previsto incluye la trituración de:

- Ramas de todo tipo hasta un diámetro máximo de 45 mm (en función del tipo de madera y tiempo que lleva cortada).
- Residuos de jardín húmedos y marchitados durante varios días ahí, intercalados con ramas.

No debe echarse en la trituradora silenciosa piedras, vidrio, metal, huesos, plásticos o restos textiles.

Es preciso tener en consideración que nuestro aparato no está indicado para un uso comercial, industrial o en taller. No asumiremos ningún tipo de garantía cuando se utilice el aparato en zonas industriales, comerciales o talleres, así como actividades similares.

5. Indicaciones de seguridad

- Este aparato no se ha diseñado para que lo usen personas (niños incluidos) con capacidades físicas, sensoriales o mentales limitadas o con falta de experiencia y/o conocimiento, a no ser que las vigile una persona responsable de su seguridad, o estas hayan recibido de esta última instrucciones sobre cómo usar el aparato.
- Se debe vigilar a los niños para que no jueguen con el aparato.
- No permita nunca el uso del aparato a niños o personas que no estén familiarizadas con este manual de instrucciones. Las disposiciones locales pueden establecer la edad mínima de la persona que haga uso del aparato.

Respete la protección acústica y las disposiciones locales.

⚠ ¡Atención! Al usar herramientas eléctricas deben tenerse en cuenta las siguientes medidas elementales de seguridad para la protección contra descargas eléctricas, el peligro de incendio y el riesgo de sufrir lesiones:

Preparación:

- No utilice nunca el aparato cuando haya cerca personas o animales.
- Lleve protección auditiva y gafas de protección mientras dure el funcionamiento, de principio a fin del mismo.
- Lleve ropa de trabajo adecuada como guantes de protección, calzado resistente y pantalones largos. No lleve ropa suelta ni prendas con cintas o cordeles colgantes.
- Utilice el aparato solo al aire libre (es decir, no contra una pared ni cualquier otro objeto rígido) y sobre una superficie firme y plana.
- No utilice la máquina sobre una superficie con grava compactada, ya que el material lanzado o desprendido podría causar lesiones.
- Antes de la puesta en marcha hay que comprobar que todos los tornillos, tuercas, pernos y demás material de fijación esté bien apretado. Las cubiertas deben estar en su sitio y en buen estado funcional. Los rótulos adhesivos (pegatinas) dañados o ilegibles deben cambiarse.
- Utilice solo piezas de repuesto y accesorios originales, suministrados o recomendados por el fabricante. El uso de piezas de otros fabricantes conllevará la pérdida inmediata del derecho de garantía.
- No debe el aparato desatendido y guárdelo en un lugar seco, fuera del alcance de los niños.
- Conecte el aparato solo a una red eléctrica que cuente con una puesta a tierra adecuada. La toma de enchufe y el cable alargador deben poseer un conductor de puesta a tierra (protector) funcional.

- Si se utiliza al aire libre, el aparato debe conectarse a una toma de enchufe con dispositivo de protección frente a corriente de falla (interruptor FI) con una corriente de falla de medición no superior a 30 mA.
- En la puesta en marcha de la máquina, manténgase siempre fuera de la zona de expulsión.

Trabajos con el aparato:

- Asegúrese antes de arrancar el aparato que la tolva de alimentación esté vacía.
- Mantenga alejado el cuerpo, el cabello y la cabeza de la tolva de alimentación.
- No introduzca las manos en la tolva de alimentación durante el funcionamiento. Una vez desconectado, el movimiento de inercia del aparato se mantiene durante un breve tiempo.
- Preste siempre atención a su equilibrio y posición firme. No se incline hacia delante y, al introducir materia, no permanezca nunca por encima del aparato.
- Preste atención para que al introducir material, nunca se introduzcan por descuido objetos duros como trozos de metal, piedras, vidrio u otros cuerpos extraños.
- No utilice el aparato en caso de lluvia o con malas condiciones meteorológicas. Trabaje únicamente a la luz del día o con buena iluminación.
- No trabaje con el aparato si está cansado o con baja concentración, o si está bajo el efecto de alcohol o medicamentos. Realice siempre una pausa en el trabajo a su debido tiempo.
- Desconecte el aparato y desenchufe la clavija de conexión de la red:
 - cuando no utilice el aparato, lo vaya a transportar o si lo deja sin vigilancia;
 - antes de desbloquear una cuchilla bloqueada;
 - cuando esté examinando el aparato, vaya a limpiarlo o a eliminar un posible bloqueo;
 - si va a efectuar trabajos de limpieza o mantenimiento, o si va a cambiar algún accesorio;
 - si el cable de corriente o largador están dañados o enredados;
 - si desea mover o levantar el aparato;
 - si se han introducido cuerpos extraños en el aparato, en caso de ruidos o vibraciones inusuales (compruebe antes de volver a arrancar el aparato si este presenta daños).
- No deje material procesado dentro de la zona de expulsión; ello podría impedir una salida correcta y causar un retroceso del material a través de la tolva de alimentación.
- No transporte ni bascule el aparato con el motor en marcha.
- Mantener las manos, otras partes del cuerpo o la ropa alejada de la cámara de llenado, del conducto de expulsión o de las inmediaciones de otros componentes móviles.

- En caso de obstrucciones en la entrada o la salida de la máquina, desconectar el motor y desenchufar la clavija de conexión de la red antes de retirar restos de material de la abertura de entrada o del conducto de expulsión. Preste atención a que el motor esté libre de residuos y de la acumulación de otros materiales, para así evitar al motor daños o un posible incendio. Tenga en cuenta que durante la puesta en marcha del mecanismo de arranque, en las máquinas accionadas por motor también se pone en marcha la herramienta de corte.
- Si dentro de la herramienta de corte accedieran cuerpos extraños o la máquina produjera ruidos anómalos o vibrara de modo anormal, desconecte de inmediato el motor y deje que la máquina se detenga hasta llegar al final de la inercia. Realice los pasos siguientes:
 - Compruebe que no esté dañada la máquina.
 - Compruebe la sujeción segura de las piezas, vuelva a apretarlas en caso necesario.
 - Encargue la sustitución o reparación de toda pieza donde las piezas deban ofrecer las mismas características.
- Preste atención a que todas las cubiertas y deflectores estén en su sitio y en buen estado funcional.

⚠ ¡Precaución! Evite, por tanto, daños al aparato y los posibles daños personales resultantes de ello:

- Limpie regularmente los orificios de ventilación y observe las prescripciones de mantenimiento.
- No sobrecargue su aparato. Trabaje únicamente en el rango de potencia indicado. No utilice máquinas de baja potencia para trabajos difíciles. No utilice su aparato para fines distintos del uso previsto.
- Desconecte el aparato cuando la tolva de alimentación esté totalmente vacía, ya que, en caso contrario, el aparato podría sufrir una obstrucción y, en determinadas circunstancias, no podría arrancar ya más.
- No intente reparar por sí mismo el aparato, aunque cuente con formación para ello. Todos los trabajos que no indiquen en este manual de instrucciones deben ser realizados exclusivamente por personal de nuestro centro de servicio posventa.

Seguridad eléctrica

⚠ Precaución:

Evite, por tanto, accidentes y lesiones por una descarga eléctrica::

- Utilice para la fijación del cable de extensión la descarga de tracción prevista para ello.
- No deben utilizarse cables deteriorados, o un embrague o una clavija dañados, ni cables de conexión que no cumplan las prescripciones. En caso de daños en el cable de conexión a la red, desenchufe la clavija de la toma de enchufe. No toque en ningún caso el cable de red eléctrica hasta no haber desenchufado la clavija de conexión de la red.

- Si la línea de conexión de este aparato está dañada, el fabricante o su servicio de atención al cliente, o una persona cualificada similar deberá sustituirla para evitar cualquier peligro
- No utilice el aparato si el interruptor no realiza la conexión o desconexión. Nuestro centro de servicio posventa debe sustituir los interruptores dañados.
- Utilice únicamente cables alargadores protegidos frente a salpicaduras de agua, autorizados para uso en exteriores. La sección transversal del cordón conductor del cable de extensión debe ser, como mínimo, de 2,5 mm². Antes del uso, desenrolle siempre del todo el tambor de cable. Compruebe que el cable no esté dañado.
- No utilice el cable para retirar la toma del enchufe. Proteja el cable contra calor, aceite y cantos afilados.

⚠ ¡Advertencia! Esta herramienta eléctrica produce un campo electromagnético mientras funciona. Este campo puede perjudicar bajo circunstancias concretas implantes médicos activos o pasivos. Con el fin de reducir el peligro de lesiones graves o mortales, recomendamos a las personas con implantes médicos que consulten tanto a su médico como al fabricante del implante médico antes de manejar la herramienta eléctrica.

Riesgos residuales

La máquina se ha construido de acuerdo con los últimos avances tecnológicos y observando las reglas técnicas de seguridad de aplicación reconocida. Aun así pueden emanar determinados riesgos residuales durante el trabajo.

- Si no se utilizan las líneas de conexión eléctricas apropiadas, existe riesgo para la salud.
- Antes de realizar trabajos de ajuste o de mantenimiento, suelte la tecla de arranque y desenchufe la clavija de conexión de la red.
- Además, a pesar de todas las precauciones adoptadas puede seguir habiendo riesgos residuales no evidentes.
- Los riesgos residuales pueden minimizarse si se tienen en cuenta las “indicaciones de seguridad” y el “uso previsto”, así como el “manual de instrucciones”.
- Evite puestas en marcha fortuitas de la máquina: al introducir la clavija en la toma de enchufe, no debe presionarse la tecla de servicio.
- Utilice la herramienta que se recomienda en este manual de instrucciones. De este modo conseguirá que su máquina brinde el mejor rendimiento.
- No acerque sus manos a la zona de trabajo cuando la máquina esté en marcha.

6. Datos técnicos

Medidas: largo x ancho x alto	495 x 430 x 1080mm
Cilindro de cuchillas Ø	87 mm
Número de cuchillas	8
Diámetro máx. de la rama	44 mm
Capacidad del recipiente colector	60 l
Ruedas de transporte Ø	175 mm
Peso	17,45 kg
Motor	230-240V~ 50Hz
Potencia nominal P1	2800 W
Número de revoluciones del cilindro de cuchillas	60 min ⁻¹
Modo de servicio	P40

¡Reservado el derecho a introducir modificaciones técnicas!

Valores característicos de ruido

Nivel de potencia acústica L _{WA} garantizado	94 dB(A)
Nivel de potencia acústica L _{WA} medido	93,8 dB(A)
Inseguridad de medición K	2,45 dB(A)
Nivel de presión acústica L _{pA}	71,9 dB(A)
Inseguridad de medición K _{pA}	3 dB(A)

Nota: Los valores acústicos indicados se han determinado tras un proceso de comprobación normativizado y se pueden emplear para comparar entre sí distintas herramientas eléctricas. Además, dichos valores resultan aptos para poder estimar con antelación los posibles efectos adversos del ruido sobre el usuario.

7. Antes de la puesta en marcha

⚠ ¡ATENCIÓN!

Antes de la puesta en marcha, es imprescindible montar por completo el aparato.

- Abra el embalaje y extraiga el aparato cuidadosamente.
- Retire el material de embalaje y los seguros de embalaje y transporte (si los hubiera).
- Compruebe la integridad del volumen de suministro.
- Compruebe que no haya daños de transporte en el aparato y en los componentes de los accesorios.
- En caso de reclamación, esta deberá comunicarse de inmediato al transportista. Las reclamaciones realizadas posteriormente no serán atendidas.

- Conserve el embalaje por si fuera preciso hasta la extinción del período de garantía.
- Familiarícese con el aparato antes de su uso con ayuda del manual de instrucciones.
- Emplee únicamente piezas originales para los accesorios, las piezas de desgaste y piezas de repuesto. Puede encargarse de las piezas de repuesto a su proveedor técnico.
- Indique en los pedidos nuestro número de artículo, el tipo de equipo y el año de construcción del mismo.
- Antes de efectuar la conexión, cerciórese de que los datos en la placa de características coinciden con los datos de la red.

⚠ ¡ATENCIÓN!

¡El aparato y el material de embalaje no son aptos como juguetes para niños! ¡Los niños no deben jugar con bolsas de plástico, láminas o piezas pequeñas! ¡Existe peligro de atragantamiento y asfixia!

8. Montaje

⚠ ¡ADVERTENCIA!

Desenchufe siempre la clavija de conexión de la red antes de efectuar ajustes en el aparato.

1. Montar las patas de apoyo (fig. E/F)
 - Introduzca el eje (13) en los orificios de las patas de apoyo (3) y coloque la arandela (14) sobre el eje (13).
 - Coloque el manguito (15) y la rueda (4) en el eje.
 - Coloque la tuerca de seguridad (16) en la rosca y apriétela con la llave inglesa adjunta (a).
 - Tras el apriete de la tuerca de seguridad (16), monte el embellecedor (5) en la rueda (4). Las ranuras (17) especifican la posición.
 - Repita el proceso arriba mencionado en el lado opuesto (fig. F)
2. Monte el bastidor sobre la parte superior de la máquina (fig. G/H)
 - Introduzca las patas de apoyo (3) en los pernos roscados (18) de la parte superior de la máquina (fig. G)
 - Coloque a mano las tuercas de seguridad (16) y apriételas a continuación con la llave inglesa (a). (fig. H)
3. Cuelgue el saco de recogida (fig. I/K)

Para recoger la madera triturada, cuelgue el saco de recogida (6) adjunto en el gancho previsto (19).

9. Manejo

Panel de control (fig. A)

- **Interruptor de conexión (7):** al pulsar esta tecla se enciende la trituradora.
- **Interruptor de desconexión (8):** al pulsar esta tecla se detiene la trituradora.

Interruptor para el sentido de giro del cilindro (11):

- Tecla "▲" - En sentido contrario a las agujas del reloj: Si se pulsa esta tecla, el cilindro de cuchillas marcha en el sentido contrario a las agujas del reloj; ello es necesario para desprender material a triturar que haya quedado atascado. Esta función solo se da si la trituradora ya está en marcha.
- Tecla "▼" - En el sentido de las agujas del reloj: Esta tecla permite conmutar de nuevo el cilindro de cuchillas del sentido de giro opuesto a las agujas del reloj al sentido de las agujas del reloj.

Interruptor de reinicio (12): Protección frente a sobrecargas

Trabajar con la trituradora

Triture ramas y residuos de jardín secos y marchitados durante varios días, de forma alterna con ramas más frescas, para evitar obstrucciones.

- Conecte la trituradora a la alimentación de corriente.
- Ponga en marcha la trituradora mediante el interruptor de encendido (7).
- Añada el material a triturar en la tolva de alimentación; el material será arrastrado al interior.
- **Atención:** Si hay material atascado, pulse primero el interruptor de apagado rojo (8) para detener el aparato. Empuje el interruptor para el sentido de giro del cilindro (11) hacia abajo sobre el símbolo « = ». Arranque el aparato con el interruptor de encendido verde (7). Detenga el aparato con el interruptor de encendido rojo (8). Retire el material atascado. Empuje el interruptor (11) sobre el símbolo « = ». El aparato está preparado para el funcionamiento.
- **Deje que la trituradora triture por completo el material introducido antes de introducir más material a triturar.**
- No utilice sus manos para arrastrar el material a triturar; utilice para ello únicamente un empujador especial adecuado (c) o nuevo material a triturar.
- Desconecte la trituradora una vez concluido el trabajo y desenchúfela de la red.

Ajuste de la contracuchilla

La contracuchilla y el cilindro de cuchillas vienen perfectamente ajustados de fábrica. Solo en caso de desgaste se requiere un reajuste de la contracuchilla. Para un funcionamiento óptimo es preciso que la distancia entre la contracuchilla y el cilindro de cuchillas sea de aprox. 0,50 mm.

- Ponga la trituradora en marcha.
- Gire el tornillo de reajuste (9) en el sentido de las agujas del reloj hasta que se oigan ligeros ruidos de rozadura.
- Con medio giro del tornillo de reajuste (9), se acerca el cilindro de cuchillas aprox. 0,50 mm más a la contracuchilla.

⚠ ATENCIÓN: Si la cuchilla de la trituradora toca la contracuchilla, se produce un recorte de ésta y por el orificio de salida pueden salir pequeñas virutas de metal. Ello no es ningún fallo, si bien el reajuste debe realizarse en su justa medida, ya que si no la contracuchilla se desgastaría prematuramente.

Protección frente a sobrecargas

Ante un sobreesfuerzo, por ejemplo causado por ramas demasiado gruesas, el aparato se desconecta automáticamente.

Una vez transcurrida una breve fase de enfriamiento (unos 5 minutos), pulse el interruptor de reinicio (12)

10. Conexión eléctrica

El electromotor instalado está conectado para utilizarse. La conexión cumple las pertinentes disposiciones VDE y DIN.

La conexión a la red por parte del cliente, así como el cable alargador utilizado deben cumplir estas normas.

Línea de conexión eléctrica defectuosa

En las líneas de conexión eléctrica surgen a menudo daños de aislamiento.

Las causas para ello pueden ser:

- Zonas aprisionadas al conducir las líneas de conexión a través de ventanas o puertas entreabiertas.
- Dobleces ocasionados por la fijación o el guiado incorrectos de la línea de conexión.
- Zonas de corte al sobrepasar la línea de conexión.
- Daños de aislamiento por tirar de la línea de conexión del enchufe de la pared.
- Grietas causadas por el envejecimiento del aislamiento.

Tales líneas de conexión eléctrica defectuosas no deben utilizarse, pues suponen un riesgo para la vida debido a los daños de aislamiento.

Supervisar con regularidad las líneas de conexión eléctrica en busca de posibles daños. Durante la comprobación, preste atención a que la línea de conexión no cuelgue de la red eléctrica.

Las líneas de conexión eléctrica deben cumplir las pertinentes disposiciones VDE y DIN. Utilice solo líneas de conexión eléctrica con certificación H05VV-F.

La impresión de la denominación del tipo en el cable de conexión es obligatoria.

Motor de corriente alterna

- La tensión de la red debe ser de 230-240 V~.
- Los cables alargadores de hasta 25 m de longitud deben poseer una sección de 1,5 milímetros cuadrados.

Las conexiones y reparaciones del equipamiento eléctrico debe realizarlas solo un experto electricista.

- El producto cumple los requisitos de la norma EN 61000-3-11 y debe someterse a condiciones especiales de conexión. Es decir, los puntos de conexión no se pueden escoger libremente.
- Se pueden producir oscilaciones de tensión en el aparato en caso de que la alimentación de red sea desfavorable.
- El producto ha sido concebido para ser usado exclusivamente en puntos de conexión que
 - a) no sobrepasen una impedancia de red máxima admisible "Z", o
 - b) posean una capacidad de corriente continua de la red de mínimo 100 A por fase.
- El usuario deberá consultar a su empresa de suministro de energía para cerciorarse de que el punto de conexión en el que se desee hacer funcionar el producto cumpla uno de los requisitos mencionados, a) o b).

En el caso de motores de corriente alterna monofásicos, para máquinas con una elevada corriente de arranque (a partir de 3000 W), recomendamos emplear una protección por fusible C 16 A o K 16 A.

Tipo de conexión Y

Si el cable de conexión a la red de este equipo estuviera dañado, el fabricante o su personal del servicio al cliente, o una persona cualificada similar deberá sustituirlo para evitar cualquier peligro.

11. Limpieza y mantenimiento

Los trabajos no descritos en estas instrucciones deben encargarse a un punto de servicio al cliente autorizado por nuestra empresa. Utilice únicamente piezas originales.

Use siempre guantes al manipular el cilindro de cuchillas. Desconecte el aparato antes de efectuar cualquier trabajo de mantenimiento o limpieza, desenchufe la clavija de conexión de la red y espere a que se detenga por completo el cilindro de cuchillas.

Trabajos generales de limpieza y mantenimiento

No salpique agua en la trituradora silenciosa.

¡Peligro de descarga eléctrica!

- Mantenga siempre limpio el aparato, las ruedas y los orificios de ventilación. Para la limpieza, utilice un cepillo o un paño, pero ni productos de limpieza ni disolventes.
- Antes de cada uso, inspeccione el aparato, especialmente los dispositivos de protección, en busca de daños como componentes sueltos, desgastados o dañados.
- Compruebe que todos los tornillos, tuercas y pernos, estén bien apretados.
- Compruebe que las cubiertas y los dispositivos de protección no estén dañados y que estén bien ajustados. En caso necesario, sustitúyalos.
- Conserve el aparato en un lugar seco y fuera del alcance de los niños. No envuelva el aparato en sacos de nylon, ya que podría condensarse humedad en el interior.

⚠ ¡ATENCIÓN!

Desenchufe siempre la clavija de conexión de la red antes de realizar cualquier trabajo de mantenimiento.

Conexiones y reparaciones

Las conexiones y reparaciones del equipamiento eléctrico debe realizarlas solo un experto electricista.

En caso de posibles dudas, indique los siguientes datos:

- Tipo de corriente del motor
- Datos de la placa de características de la máquina
- Datos de la placa de características del motor

Información de servicio

Es preciso tener en cuenta, que las siguientes piezas de este producto se someten a desgaste natural o provocado por el uso o que se necesitan las siguientes piezas como materiales de consumo.

Piezas de desgaste*: Cepillos de carbono, cuchilla, cilindro

*¡no tiene por qué estar incluido en el volumen de entrega!

Encontrará las piezas de repuesto y los accesorios en nuestro centro de servicio. Para ello, escanee el código QR que aparece en la portada.

12. Almacenamiento

Almacene el aparato y sus accesorios en un lugar oscuro, seco y sin riesgo de heladas, donde no esté al alcance de niños. El rango de temperatura de almacenamiento es de 5 a 30°C.

Conserve la herramienta eléctrica en su embalaje original.

Cubra la herramienta eléctrica para protegerla del polvo o de la humedad. Guarde las instrucciones de servicio junto con la herramienta eléctrica.

13. Eliminación y reciclaje

Notas sobre el embalaje



Los materiales de embalaje son reciclables. Deseche los embalajes de forma respetuosa con el medio ambiente.

Notas sobre la Ley alemana de aparatos eléctricos y electrónicos (ElektroG)



¡Los residuos de equipos eléctricos y electrónicos no forman parte de la basura doméstica, sino que deben recogerse o eliminarse por separado!

- ¡Antes de la entrega, deben retirarse las baterías usadas o las baterías recargables que no vengán instaladas de manera permanente en el aparato usado! Su eliminación está regulada por la ley alemana de baterías.
- Los propietarios o usuarios de aparatos eléctricos y electrónicos están legalmente obligados a devolverlas después de su uso.
- ¡El usuario final es responsable de eliminar sus datos personales en el aparato usado que se va a desechar!
- El símbolo del contenedor con ruedas tachado significa que los equipos eléctricos y electrónicos no deben desecharse junto con la basura doméstica.
- Los residuos de equipos eléctricos y electrónicos se pueden entregar de forma gratuita en los siguientes lugares:
 - Puntos públicos de eliminación o recogida (p. ej., obras públicas municipales)
 - Puntos de venta de dispositivos electrónicos (físicos y online), siempre que los comerciantes estén obligados a retirarlos u ofrecerlos voluntariamente.
 - Puede entregar hasta tres aparatos eléctricos usados por tipo de aparato, con una longitud máxima de canto de 25 centímetros, de forma gratuita sin necesidad de adquirir previamente un aparato nuevo del fabricante o llevarlos a otro punto de recogida autorizado en su zona.

- En el correspondiente servicio de atención al cliente podrá encontrar condiciones de devolución adicionales de los fabricantes y distribuidores.
- Si el fabricante entrega un aparato eléctrico nuevo a un domicilio privado, el fabricante puede solicitar que el aparato eléctrico usado sea recogido de forma gratuita a petición del usuario final. Para ello, póngase en contacto con el servicio de atención al cliente del fabricante.
- Estas declaraciones solo se aplican a los aparatos instalados y vendidos en los países de la Unión Europea y sujetos a la Directiva Europea 2012/19/UE. En países fuera de la Unión Europea, se pueden aplicar diferentes regulaciones a la eliminación de residuos de equipos eléctricos y electrónicos.

14. Solución de averías



La tabla siguiente indica síntomas de fallo y describe cómo se pueden solucionar si la máquina no trabaja correctamente. Si no es capaz de localizar y eliminar así el problema, póngase en contacto con su taller de servicio.

Problema	Causa posible	Solución
El motor no arranca	El recipiente colector no está en posición correcta	Desplazar correctamente el recipiente colector y comprobar el bloqueo (véase Puesta en marcha)
	El motor está sobrecargado	Vuelva a conectar la trituradora (véase Puesta en marcha)
	No hay tensión de red	Llame a un técnico electricista para que compruebe la toma de enchufe, el cable, la línea y la clavija (véase Conexión eléctrica)
No se arrastran al interior los residuos de jardín	El cilindro de cuchillas se desplaza en el sentido contrario a las agujas del reloj	Conmutar la dirección de giro (véase Puesta en marcha)
	El material a triturar es demasiado blando	Empujar el material a triturar con un empujador especial para trituradoras
	El cilindro de cuchillas está bloqueado	Soltar el bloqueo (véase Puesta en marcha)
El material a triturar está unido o pegado entre sí	La contracuchilla no está bien ajustada	Reajustar la contracuchilla (véase Puesta en marcha)

Spiegazione dei simboli sull'apparecchio

L'utilizzo di simboli in questo manuale serve ad attirare la vostra attenzione sui possibili rischi. I simboli di sicurezza e le spiegazioni che li accompagnano devono essere perfettamente compresi. Le avvertenze in quanto tali non eliminano i rischi e non possono sostituire le misure atte a prevenire gli infortuni.

	Prima dell'uso prestare attenzione a tutte le indicazioni di sicurezza
	Prima della messa in funzione, leggere tutto il testo delle istruzioni per l'uso.
	Indossare occhiali protettivi, occhiali protettivi e guanti da lavoro.
	Non utilizzare come gradino.
	Tenere soggetti terzi al di fuori dell'area di pericolo!
	Proteggere il dispositivo dalla pioggia e non lasciarlo all'aperto in caso di pioggia!
	Scollegare la spina di corrente,
	Oggetti scagliati e componenti rotanti possono provocare gravi lesioni.
	Tenere mani e piedi lontano dalle lame rotanti.
	Livello di potenza sonora garantito.
	Il prodotto è conforme alle direttive europee in vigore.
	Classe di protezione 2
	Regolazione delle controlame
	Marcia in avanti/indietro

	Peso
	Diametro del ramo
	Regime dei rulli
⚠ Attenzione!	Nel presente manuale di istruzioni i punti riguardanti la sicurezza sono contrassegnati dal seguente simbolo

Indice:	Pagina:
1. Introduzione	52
2. Descrizione dell'apparecchio	52
3. Contenuto della fornitura	52
4. Impiego conforme alla destinazione d'uso	53
5. Indicazioni di sicurezza	53
6. Dati tecnici	55
7. Prima della messa in funzione	55
8. Montaggio	56
9. Funzionamento	56
10. Collegamento elettrico	57
11. Pulizia e manutenzione	57
12. Stoccaggio	58
13. Smaltimento e riciclaggio	58
14. Risoluzione dei guasti	59

1. Introduzione

Fabbricante:

Scheppach GmbH
Günzburger Straße 69
D-89335 Ichenhausen

Egregio cliente,

Le auguriamo un piacevole utilizzo del Suo nuovo apparecchio.

Avvertenza:

Ai sensi della legge sulla responsabilità dei prodotti attualmente in vigore, il fabbricante non è responsabile per eventuali danni che si dovessero verificare a questa apparecchiatura o a causa di questa in caso di:

- utilizzo improprio,
- inosservanza delle istruzioni per l'uso,
- riparazioni effettuate da specialisti terzi non autorizzati,
- installazione e sostituzione di ricambi non originali,
- utilizzo non conforme,
- avaria dell'impianto elettrico in caso di inosservanza delle disposizioni in materia elettrica e delle norme VDE 0100, DIN 57113 / VDE0113.

Da osservare:

Prima del montaggio e della messa in funzione, leggere tutto il testo delle istruzioni per l'uso.

Le presenti istruzioni per l'uso le consentono di conoscere l'utensile elettrico e di sfruttare le sue possibilità d'impiego conformi.

Le istruzioni per l'uso contengono avvertenze importanti su come utilizzare l'utensile elettrico in modo sicuro, corretto ed economico e su come evitare i pericoli, risparmiare sui costi di riparazione, ridurre i tempi di inattività ed aumentare l'affidabilità e la durata dell'utensile elettrico.

Oltre alle disposizioni di sicurezza contenute nelle qui presenti istruzioni per l'uso, è necessario altresì osservare le norme in vigore nel proprio Paese per l'utilizzo dell'utensile elettrico.

Conservare le istruzioni per l'uso vicino all'utensile elettrico, protette da sporcizia e umidità in una copertina di plastica. Esse devono essere attentamente lette e scrupolosamente osservate da tutti gli operatori prima di iniziare il lavoro.

Sull'utensile elettrico possono lavorare soltanto persone che sono state istruite sul suo uso e sui pericoli ad esso collegati. L'età minima richiesta per gli operatori deve essere assolutamente rispettata.

Oltre agli avvisi di sicurezza contenuti nelle presenti istruzioni per l'uso e alle disposizioni speciali in vigore nel proprio Paese, devono essere rispettate le regole tecniche generalmente riconosciute per l'esercizio di macchine di lavorazione del legno.

Non ci assumiamo alcuna responsabilità in caso di incidenti o danni dovuti al mancato rispetto delle presenti istruzioni e delle avvertenze di sicurezza.

2. Descrizione dell'apparecchio (Fig. A)

1. Apertura di alimentazione
 2. Parte superiore della macchina
 3. Piede di appoggio
 4. Ruota
 5. Copriruota
 6. Sacco di raccolta
 7. Interruttore di accensione
 8. Interruttore di spegnimento
 9. Vite di registro
 10. Allacciamento alla rete
 11. Interruttore per senso di rotazione dei rulli
 12. Interruttore di reset
 13. Semiasse
 14. Rondella piana
 15. Manicotto della ruota
 16. Dado di sicurezza
 17. Scanalatura
 18. Perno filettato
 19. Gancio
- a. Chiave per dadi
 - b. Chiave a brugola
 - c. Riempitore

3. Contenuto della fornitura

- Parte superiore della macchina
- Ruota (2x)
- Copriruota (2x)
- Dado di sicurezza (6x)
- Manicotto della ruota (2x)
- Rondella piana (2x)
- Semiasse
- Riempitore
- Chiave per dadi
- Chiave a brugola
- Sacco di raccolta
- Piede di appoggio (2x)
- Istruzioni per l'uso

4. Impiego conforme alla destinazione d'uso

Utilizzare la macchina solo in modo conforme all'uso previsto. Un uso diverso o che oltrepassi quello previsto è da considerarsi non conforme. L'utente/l'operatore, e non il fabbricante, è unico responsabile dei danni o delle lesioni provocati da un uso non conforme.

L'osservanza delle indicazioni di sicurezza, nonché il rispetto delle istruzioni di montaggio e delle indicazioni operative contenute nelle istruzioni per l'uso sono fondamentali al fine di un utilizzo del dispositivo conforme alla destinazione d'uso.

Il personale addetto all'uso e alla manutenzione della macchina deve possedere una certa dimestichezza con la stessa ed essere a conoscenza dei possibili pericoli.

Occorre inoltre attenersi scrupolosamente alle norme antinfortunistiche in vigore.

Rispettare le altre norme generali nel campo della medicina del lavoro e della tecnica di sicurezza.

Modifiche alla macchina escludono completamente la responsabilità del produttore per i danni che ne derivano.

La macchina può essere utilizzata soltanto con componenti e accessori originali del produttore.

Le disposizioni relative alla sicurezza, al lavoro e alla manutenzione del produttore e le misure indicate nei Dati tecnici devono essere rispettate.

Il trinciatore silenzioso è stato realizzato esclusivamente per la frantumazione di ramoscelli, rami, arbusti, scarti vegetali, carta e cartone.

Un impiego conforme alla destinazione d'uso comprende la trinciatura di:

- Rami di tutti i tipi con un diametro massimo di 45 mm (a seconda del tipo di legno e della freschezza),
- scarti vegetali appassiti e umidi accumulati per diversi giorni in alternanza con rami.

La trinciatura silenziosa non può essere utilizzata per sminuzzare pietre, vetro, metallo, ossa, plastiche o scarti di tessuto.

Si prega di notare che i nostri apparecchi non sono stati costruiti per uso commerciale, artigianale o industriale. Non si assume alcuna responsabilità se l'apparecchio è impiegato nel quadro di un'attività commerciale, artigianale, industriale o simili.

5. Indicazioni di sicurezza

- L'apparecchio non è progettato per essere utilizzato da persone (bambini inclusi) con facoltà fisiche, psichiche e mentali limitate o che non abbiano la necessaria esperienza e/o conoscenza in merito al suo uso, a meno che non siano sorvegliate da una persona responsabile per la loro sicurezza o non ricevano adeguate istruzioni relative all'utilizzo dell'apparecchio.
- Occorre controllare che i bambini non giochino con l'apparecchio.
- Non permettere mai a bambini o altre persone che non conoscano le istruzioni per l'uso di utilizzare il dispositivo. Le norme locali possono stabilire l'età minima del personale operatore.

Prestare attenzione alla protezione acustica e attenersi alle norme locali.

⚠ Attenzione! Quando si utilizzano elettrodomestici adottare le seguenti misure di sicurezza basilari per la protezione contro le scosse elettriche, le lesioni o il pericolo di incendio:

Preparazione:

- Non utilizzare mai il dispositivo se nelle vicinanze sono presenti persone o animali.
- Indossare otoprotettori e occhiali di sicurezza durante l'intera durata di funzionamento.
- Indossare vestiti di lavoro adeguati come guanti di protezione, calzature resistenti e pantaloni lunghi. Non indossare vestiti che scendono in modo lento verso il basso oppure quelli con nastri o cordoncini sospesi.
- Utilizzare il dispositivo solo all'aperto (ovvero non vicino a una parete o ad un altro oggetto fisso) e su una superficie piana e compatta.
- Non utilizzare la macchina su una superficie lastricata o ghiaiosa, dove il materiale espulso può provocare delle lesioni.
- Prima della messa in funzione, controllare il corretto posizionamento di tutte le viti, i dadi, i bulloni e dell'altro materiali di fissaggio. Le coperture devono essere al loro posto e in buon stato di funzionamento. Occorre sostituire gli adesivi danneggiati o illeggibili.
- Utilizzare soltanto pezzi di ricambio e accessori forniti e raccomandati dal produttore. L'utilizzo di pezzi non originali annulla immediatamente i diritti di garanzia.
- Non lasciare funzionare il dispositivo in modo incustodito e conservarlo in un luogo asciutto, fuori dalla portata dei bambini.
- Collegare il dispositivo solo ad una rete elettrica con messa a terra corretta. La presa e il cavo di prolunga devono presentare un conduttore di terra funzionante.

- In caso di utilizzo all'aperto, il dispositivo deve essere collegato ad una presa mediante un dispositivo di protezione contro la corrente di guasto (interruttore FI per correnti di guasto) con una corrente differenziale nominale non superiore a 30 mA.
- Durante la messa in funzione della macchina tenersi sempre al di fuori della zona di espulsione.

Lavori con l'apparecchio:

- Prima di azionare il dispositivo, assicurarsi che la tramoggia di alimentazione sia vuota.
- Tenere la testa, i capelli e il corpo a distanza dalla tramoggia di alimentazione.
- Non toccare la tramoggia di alimentazione durante il funzionamento. Dopo lo spegnimento, il dispositivo continua a funzionare ancora per un po' di tempo.
- Accertarsi sempre di mantenere l'equilibrio e di assumere una posizione stabile. Non piegarsi in avanti e non posizionarsi mai in un punto più alto rispetto al dispositivo durante l'alimentazione del materiale.
- Accertarsi che, durante l'alimentazione del materiale, non siano presenti oggetti duri come metallo, pietre, vetro o altri corpi estranei.
- Non utilizzare l'apparecchio in caso di pioggia o condizioni atmosferiche sfavorevoli. Lavorare solo durante il giorno o se è presente una buona illuminazione.
- Non utilizzare lo strumento quando si è stanchi o non concentrati, né sotto l'effetto di alcool o pillole. Prendersi sempre tempestivamente una pausa di lavoro.
- Spegnerlo il dispositivo ed estrarre la spina di rete:
 - se non si utilizza l'apparecchio, lo si trasporta o lo si lascia incustodito;
 - prima del rilascio di una lama bloccata.
 - se si controlla l'apparecchio, lo si pulisce o se si rimuovono i bloccaggi;
 - se si eseguono lavori di pulizia o manutenzione oppure se si sostituiscono gli accessori;
 - se il cavo di alimentazione o di prolunga è danneggiato o ingarbugliato;
 - se si desidera muovere o sollevare l'apparecchio;
 - se corpi estranei penetrano nell'apparecchio, in caso di rumori o vibrazioni insolite (prima del riavvio, controllare che il dispositivo non presenti danni).
- Non lasciare che il materiale lavorato si accumuli all'interno della zona di espulsione, in quanto questo può ostacolare una corretta espulsione o provocare un effetto di rinculo del materiale attraverso la tramoggia di alimentazione.
- Non trasportare e ribaltare il dispositivo se il motore in funzione.

- Non inserire le mani, altre parti del corpo e i vestiti nella camera di riempimento, nel canale di espulsione oppure nelle vicinanze di altre parti in rotazione.
- In caso di ostruzioni nel sistema di alimentazione o espulsione, spegnere il motore ed estrarre la spina di rete prima di eliminare i residui del materiale nell'apertura di alimentazione o nel canale di espulsione. Assicurarsi sempre che il motore sia privo di scarti o accumuli di altro tipo per evitare che il motore si danneggi oppure che prenda fuoco. Si consideri che, all'atto della messa in funzione del meccanismo di avvio delle macchine azionate da motore, si azionano anche gli utensili da taglio.
- Nel caso in cui dei corpi estranei penetrano nell'utensile di taglio o qualora la macchina emetta rumori insoliti o vibri in modo anomalo, spegnere immediatamente il motore e lasciare che la macchina si arresti. Procedere nel modo seguente:
 - Verificare l'integrità della macchina
 - Verificare che i componenti siano ben saldi e, se necessario, serrarli.
 - Far sostituire o riparare tutti i componenti con pezzi di ricambio di qualità equivalente.
- Assicurarsi che tutte le coperture e i deflettori siano in posizione e in buone condizioni operative.

⚠ Cautela! In questo modo si evitano danni al dispositivo e danni alle persone eventualmente derivanti da ciò:

- Pulire regolarmente le aperture di ventilazione e rispettare le prescrizioni per la manutenzione.
- Non sovraccaricare l'apparecchio. Lavorare solo entro il campo di potenza indicato. Non utilizzare macchine poco potenti per lavori impegnativi. Non utilizzare l'apparecchio per scopi a cui non è destinato.
- Spegnerlo il dispositivo solo dopo aver svuotato completamente la tramoggia di alimentazione in quanto il dispositivo potrebbe altrimenti intasarsi e, in determinate circostanze, non ripartire più.
- Non cercare di riparare da soli lo strumento a meno che non si sia appositamente formati. Tutte le operazioni non riportate in queste istruzioni per l'uso possono essere eseguite soltanto dal nostro centro assistenza.

Sicurezza elettrica

⚠ Cautela:

In questo modo si evitano incidenti e lesioni dovute a scariche elettriche:

- Per l'applicazione del cavo di prolunga, utilizzare solo lo scarico della trazione previsto.
- Non si devono utilizzare cavi, giunti e spine danneggiati oppure cavi di alimentazione non conformi alle disposizioni. Nel caso il cavo di rete sia danneggiato, estrarre subito la spina dalla presa. Non toccare per alcun motivo il cavo di rete finché la spina di rete non è rimossa.

- La linea di allacciamento eventualmente danneggiata di questo apparecchio deve essere sostituita dal costruttore o dal suo servizio clienti o da una persona con qualifica analoga per evitare pericoli.
- Non utilizzare l'utensile se l'interruttore non può essere acceso o spento. Interruttori danneggiati devono essere sostituiti dal nostro centro assistenza.
- Utilizzare solo il cavo di prolunga ammesso per uso esterno con protezione antispruzzo. La sezione del trefolo del cavo di prolunga deve ammontare almeno a 2,5 mm². Srotolare sempre completamente un tamburo per cavi prima dell'uso. Controllare che il cavo non presenti danni.
- Non estrarre la spina dalla presa tirando il cavo. Proteggere il cavo da calore, olio e spigoli appuntiti.

⚠ Avviso! Questo elettroutensile genera un campo magnetico durante l'esercizio. Tale campo può danneggiare impianti medici attivi o passivi in particolari condizioni. Per ridurre il rischio di lesioni serie o mortali, si raccomanda alle persone con impianti medici di consultare il proprio medico e il produttore dell'impianto medico prima di utilizzare l'elettroutensile.

Rischi residui

La macchina è stata costruita secondo tecnologie all'avanguardia e conformemente alle regole di tecnica di sicurezza riconosciute. Tuttavia, durante il suo impiego, si possono presentare rischi residui.

- Pericolo di natura elettrica a causa dell'utilizzo di cavi di alimentazione elettrica inadeguati.
- Prima di eseguire lavori di regolazione o manutenzione, rilasciare il pulsante di avvio e staccare la spina dalla presa di corrente.
- Inoltre, nonostante tutte le misure precauzionali adottate, possono comunque venirsi a creare dei rischi residui non evidenti.
- I rischi residui possono essere minimizzati se si rispettano complessivamente le "Indicazioni di sicurezza", l'"Utilizzo conforme" e le istruzioni per l'uso.
- Evitare le messe in funzione accidentali della macchina: quando si inserisce la spina nella presa di corrente non deve essere premuto il pulsante di accensione.
- Utilizzare l'attrezzo raccomandato nelle presenti istruzioni per l'uso. In questo modo potrete ottenere le prestazioni ottimali della vostra macchina.
- Tenere lontane le mani dalla zona di lavoro quando la macchina è in funzione.

6. Dati tecnici

Dimensioni strutturali Lun. x Lar. x Alt.	495 x 430 x 1080mm
Rullo con lame Ø	87 mm
Numero di lame	8
Diametro max. del ramo	44 mm
Capacità massima recipiente di raccolta	60 l
Ruote per il trasporto Ø	175 mm
Peso	17,45 kg
Motore	230-240V~ 50Hz
Consumo nominale P1	2800 W
Numero giri rullo con lame	60 min ⁻¹
Modalità operativa	P40

Con riserva di modifiche tecniche!

Valori caratteristici delle emissioni sonore

Livello di potenza sonora garantito L_{WA}	94 dB(A)
Livello di potenza sonora misurato L_{WA}	93,8 dB(A)
Incertezza di misura K	2,45 dB(A)
Livello di pressione acustica L_{pA}	71,9 dB(A)
Incertezza di misura K_{pA}	3 dB(A)

Avvertenza: I valori acustici indicati sono stati rilevati in base a una procedura di controllo standardizzata ed è dunque possibile confrontare tra loro diversi utensili elettrici. Inoltre questi valori sono adatti per poter valutare in anticipo le sollecitazioni per l'utilizzatore derivanti dal rumore.

7. Prima della messa in funzione

⚠ ATTENZIONE!

Prima della messa in funzione è obbligatorio montare completamente l'apparecchio!

- Aprire l'imballaggio ed estrarre con cautela l'apparecchio.
- Rimuovere il materiale di imballaggio nonché le staffe di sicurezza per il trasporto e l'imballaggio (se presenti).
- Controllare se il contenuto della fornitura è completo.
- Controllare l'apparecchio e gli accessori per rilevare l'eventuale presenza di danni dovuti al trasporto.
- In caso di reclami informare immediatamente la ditta trasportatrice. Non si accettano reclami successivi.
- Ove possibile, conservare l'imballaggio fino alla scadenza della garanzia.

- Prima dell'impiego familiarizzare con l'apparecchio con l'ausilio delle istruzioni per l'uso.
- Utilizzare solo pezzi originali per quanto riguarda accessori e pezzi di ricambio o soggetti ad usura. È possibile acquistare i pezzi di ricambio presso il proprio rivenditore specializzato.
- In caso di ordinazioni, indicare i nostri codici di articoli, il tipo e l'anno di costruzione dell'apparecchio.
- Prima del collegamento assicurarsi che i dati sulla piastrina indicatrice corrispondano ai dati della rete.

⚠ ATTENZIONE!

L'apparecchio e il materiale di imballaggio non sono giocattoli per bambini! I bambini non devono giocare con i sacchetti di plastica, pellicole e piccole parti! Sussiste il pericolo di ingerimento e soffocamento!

8. Montaggio

⚠ AVVISO!

Estrarre sempre la spina prima di eseguire le regolazioni sul dispositivo.

1. Montare i piedi di appoggio di aspirazione (fig. E/F)
 - Inserire l'asse (13) nei fori dei piedini di supporto (3) e collocare la rondella (14) sull'asse (13).
 - Collocare il manicotto (15) e la ruota (4) sull'asse.
 - Posizionare il dado di sicurezza (16) sulla filettatura e serrare con la chiave per dadi in dotazione (a).
 - Dopo aver serrato il dado di sicurezza (16), montare il copri ruota (5) sulla ruota (4). La posizione viene determinata dalle scanalature (17).
 - Ripetere il procedimento di cui sopra sul lato opposto (fig. F)
2. Montare il basamento sulla parte superiore della macchina (fig. G/H)
 - Collocare i piedini di supporto (3) sui perni filettati (18) della parte superiore della macchina (fig. G)
 - Posizionare manualmente i dadi di sicurezza (16) in dotazione e serrarli con la chiave per dadi (a). (fig. H)
3. Appendere il sacco di raccolta (fig. I, K)
Per raccogliere il materiale tritato, agganciare il sacco di raccolta (6) in dotazione agli appositi ganci (19).

9. Funzionamento

Pannello di comando (Fig. A)

- **Interruttore di accensione (7):** Premendo questo tasto, la trinciatrice si avvia.
- **Interruttore di spegnimento (8):** Premendo questo tasto, la trinciatrice si arresta.

Interruttore per senso di rotazione dei rulli (11):

- Tasto "▲" - in senso antiorario: Premendo questo tasto, il rullo con lame gira in senso antiorario, il che è necessario per liberare il materiale trinciato inceppato. Questa azione è presente solo se la trinciatrice è già in funzione.
- Tasto "▼" - in senso orario: Questo tasto permette di ricambiare il senso di rotazione del rullo con lame da antiorario a orario.

Interruttore di reset (12): Protezione contro il sovraccarico

Lavorare con la trinciatrice

Trinciare gli scarti vegetali e i rami marci depositati da molti giorni alternandoli con rami normali per evitare un'ostruzione.

- Collegare la trinciatrice all'alimentazione elettrica.
- Mettere in funzione la trinciatrice con l'interruttore ON (7).
- Riempire la tramoggia di alimentazione con il prodotto da trinciare e il materiale viene afferrato.
- **Attenzione:** Se il materiale si inceppa, premere innanzitutto l'interruttore rosso di spegnimento (8) per arrestare il dispositivo. Premere l'interruttore per il senso di rotazione dei rulli (11) verso il basso sul segno « = » . Avviare il dispositivo premendo l'interruttore verde di accensione (7). Arrestare il dispositivo premendo l'interruttore rosso di spegnimento (8). Rimuovere il materiale inceppato. Premere l'interruttore (11) sul simbolo « - ». Il dispositivo è pronto per l'uso.
- **Lasciare che la trinciatrice frantumi completamente il materiale immesso prima di inserire altro materiale da trinciare.**
- Non usare le mani per aggiungere il materiale da trinciare, utilizzare solo l'apposito arnese spintore (c) oppure altro materiale.
- A lavoro compiuto, spegnere la trinciatrice e staccarla dalla rete.

Regolazione della controlama

La controlama e il rullo con lame sono regolati in modo ottimale in fabbrica. Solo in caso di usura è necessario regolare nuovamente la controlama. Per un funzionamento ottimale è necessario che la distanza tra la controlama e il rullo con lame sia pari a 0,50 mm.

- Mettere in funzione la trinciatrice.

- Ruotare la vite di registro (9) in senso orario fino a sentire leggeri rumori di molatura.
- Con mezzo giro della vite di registro (9) in senso orario, si avvicina di 0,50 mm il rullo con lame alla controlama.

⚠ ATTENZIONE: Se la lama della trinciatrice tocca la controlama, quest'ultima potrebbe tagliarsi e piccoli trucioli metallici potrebbero cadere dall'apertura di espulsione. Questo non è un errore, può essere tuttavia messo a punto solo per lo stretto necessario in quanto, in caso contrario, la controlama si usurerebbe in modo prematuro.

Protezione contro il sovraccarico

In caso di sollecitazioni eccessive, ad es. rami troppo spessi, il dispositivo si spegne automaticamente. Dopo una breve pausa di raffreddamento (ca. 5 min.), premere l'interruttore di reset (12).

10. Ciamento elettrico

Il motore elettrico installato è collegato e pronto per l'esercizio. L'allacciamento è conforme alle disposizioni VDE e DIN pertinenti.

L'allacciamento alla rete del cliente e il cavo di prolunga utilizzato devono essere conformi a tali norme.

Cavo di alimentazione elettrica difettoso

Sui cavi di alimentazione elettrica si verificano spesso danni all'isolamento.

Le cause possono essere le seguenti:

- Schiacciature, laddove i cavi di alimentazione vengono fatti passare attraverso finestre o interstizi di porte.
- Piegature a causa del fissaggio o della conduzione dei cavi stessi eseguiti in modo non appropriato.
- Tagli causati dal transito sui cavi di alimentazione.
- Danni all'isolamento causati dalle operazioni di distacco dalla presa a parete.
- Cricche a causa dell'invecchiamento dell'isolamento.

Tali cavi di alimentazione elettrica difettosi non possono essere utilizzati e rappresentano un pericolo mortale a causa dei danni all'isolamento.

Controllare regolarmente che i cavi di alimentazione elettrica non siano danneggiati. Assicurarsi che, durante tale controllo, il cavo di alimentazione non sia collegato alla rete elettrica.

I cavi di alimentazione elettrica devono essere conformi alle disposizioni VDE e DIN pertinenti. Utilizzare soltanto i cavi di alimentazione con la dicitura H05VV-F.

La stampa della denominazione del modello sul cavo di alimentazione è obbligatoria.

Motore a corrente alternata

- La tensione di alimentazione deve essere di 230-240 V ~
- I cavi di prolunga fino a 25 m di lunghezza devono avere una sezione di 1,5 millimetri quadrati.

Gli allacciamenti e le riparazioni all'impianto elettrico possono essere eseguiti soltanto da un elettricista qualificato.

- Il prodotto soddisfa i requisiti della norma EN 61000-3-11 ed è soggetto a condizioni speciali di collegamento. Ciò significa che non ne è consentito l'uso con collegamento prese scelte a piacimento.
- In caso di condizioni di rete sfavorevoli l'apparecchio può causare delle variazioni temporanee di tensione.
- Il prodotto è concepito solo per l'utilizzo collegato a prese che
 - a) non superino una massima impedenza di rete „Z“, oppure
 - b) che abbiano una resistenza di corrente continua della rete almeno di 100 A per fase.
- In qualità di utilizzatore, dovete assicurare, se necessario rivolgendovi al vostro ente di fornitura dell'energia elettrica, che la presa di collegamento dalla quale volete azionare il prodotto soddisfi uno dei due requisiti citati a) oppure b).

In caso di motore a corrente alternata monofase si consiglia, per macchine con un'elevata corrente di avviamento (a partire da 3000 Watt), di impiegare una protezione di tipo C da 16A o di tipo K da 16A!

Tipo di collegamento Y

Il cavo di allacciamento alla rete eventualmente danneggiato di questo apparecchio deve essere sostituito dal produttore o dal suo servizio clienti, oppure da una persona con qualifica analoga, al fine di evitare pericoli.

11. Pulizia e manutenzione

I lavori non descritti nelle presenti istruzioni per l'uso devono essere eseguiti da uno dei nostri centri di assistenza al cliente autorizzati. Utilizzare esclusivamente pezzi originali.

Indossare guanti protettivi durante la manipolazione del rullo con lame.

Prima di tutti i lavori di manutenzione e pulizia, spegnere l'apparecchio, estrarre la spina di rete e aspettare l'arresto del rullo con lame.

Lavori di pulizia e manutenzione generali

Non spruzzare la trinciatrice silenziosa con acqua. Pericolo dovuto a scarica elettrica!

- Tenere sempre il dispositivo, le ruote e le aperture di ventilazione puliti. Per la pulizia, utilizzare una spazzola o un panno, ma non detergenti o solventi.
- Controllare la presenza di eventuali danni sull'apparecchio prima di ogni utilizzo, in particolare sui dispositivi di protezione, come ad es. pezzi lenti, usurati o danneggiati.
- Controllare che tutti i dadi, i bulloni e le viti siano posizionati correttamente.
- Verificare l'eventuale presenza di danni sulle coperture e i dispositivi di protezione e il relativo corretto posizionamento. Sostituirli all'occorrenza.
- Tenere lo strumento in un luogo asciutto e fuori dalla portata dei bambini. Non avvolgere il dispositivo in sacchetti di nylon in quanto potrebbe formarsi umidità.

⚠ ATTENZIONE!

Scollegare la spina di corrente prima di ogni intervento di manutenzione.

Collegamenti e riparazioni

Gli allacciamenti e le riparazioni all'impianto elettrico possono essere eseguiti soltanto da un elettricista qualificato.

In caso di domande indicare i seguenti dati:

- Tipo di corrente del motore
- Dati dell'etichetta identificativa della macchina
- Dati dell'etichetta identificativa del motore

Informazioni sul Servizio Assistenza

Si deve tenere presente che le seguenti parti di questo prodotto sono soggette a un'usura naturale o dovuta all'uso ovvero che le seguenti parti sono necessarie come materiali di consumo.

Parti soggette ad usura *: Spazzole di carbone, lama, rullo

* non necessariamente compreso tra gli elementi forniti!

I pezzi di ricambio e gli accessori sono reperibili presso il nostro Service Center. Scansionare a tal fine il codice QR che si trova in prima pagina.

12. Stoccaggio

Stoccare l'apparecchio e i relativi accessori in un luogo buio, asciutto e non soggetto a gelo, non accessibile ai bambini. La temperatura di stoccaggio ideale è compresa tra 5 e 30 °C.

Conservare l'elettrodomestico nell'imballaggio originale.

Coprire l'elettrodomestico per proteggerlo da polvere o umidità.

Conservare le istruzioni per l'uso nei pressi dell'elettrodomestico.

13. Smaltimento e riciclaggio

Avvertenze per l'imballaggio



Il materiale d'imballaggio è riciclabile. Si prega di smaltire gli imballaggi nel rispetto dell'ambiente.

Avvertenze relative alla legge sui dispositivi elettrici ed elettronici (ElektroG)



I dispositivi elettrici ed elettronici usati non rientrano nei rifiuti domestici, ma devono essere trattati e smaltiti in modo separato!

- Le batterie o gli accumulatori usati non integrati nel dispositivo usato devono essere rimossi prima della consegna! Il loro smaltimento è regolato dalla legge sulle batterie.
- I proprietari o gli utilizzatori di dispositivi elettrici ed elettronici sono tenuti per legge a restituirli al termine della loro durata utile.
- L'utente finale è responsabile in prima persona per la cancellazione dei suoi dati personali in relazione al dispositivo usato da smaltire!
- Il simbolo del bidone della spazzatura barrato indica che i dispositivi elettrici ed elettronici non possono essere smaltiti insieme ai normali rifiuti domestici.
- I dispositivi elettrici ed elettronici possono essere restituiti gratuitamente presso i seguenti centri:
 - Centri di raccolta e smaltimento di diritto pubblico (ad es. depositi comunali)
 - Punti vendita di dispositivi elettronici (fisici e online), nella misura in cui il distributore sia tenuto al ritiro o lo offra in modo volontario.
 - È possibile consegnare gratuitamente al produttore, senza dovere acquistare prima un nuovo dispositivo da questi, fino a tre dispositivi elettronici usati per ogni tipo di dispositivo con una lunghezza del bordo di massimo 25 centimetri, oppure portare il dispositivo presso un altro centro di raccolta autorizzato nelle proprie vicinanze.
 - Altre condizioni di ritiro complementari del produttore e del distributore sono reperibile presso il rispettivo servizio clienti.

- In caso di consegna da parte del produttore di un nuovo dispositivo elettronico presso un privato, quest'ultimo può richiedere il ritiro gratuito del dispositivo elettronico usato, su richiesta dell'utente finale stesso. Contattare a tale proposito il servizio clienti del produttore.
- Quanto esposto si applica solo ad apparecchi installati e distribuiti in un paese dell'Unione Europea e soggetti alla Direttiva europea 2012/19/UE. Nei paesi al di fuori dell'Unione Europea possono applicarsi norme diverse per lo smaltimento di dispositivi elettrici ed elettronici usati.

14. Risoluzione dei guasti



La seguente tabella indica dei sintomi di malfunzionamento e descrive come porvi rimedio, qualora la macchina non funzionasse correttamente. Se non si riesce a localizzare e risolvere il problema, rivolgersi all'officina del servizio assistenza.

Problema	Possibile causa	Rimedio
Il motore non si avvia	Recipiente di raccolta non in posizione corretta	Inserire correttamente il recipiente di raccolta e controllarne il bloccaggio (vedere Messa in funzione)
	Il motore è sovraccaricato	Riavviare la trinciatrice (vedere Messa in funzione)
	Tensione di rete assente	Fare controllare da un elettricista specializzato la presa, il cavo, la tubazione e la spina (vedere Allacciamento elettrico)
Gli scarti vegetali non vengono tirati dentro	Il rullo con lame funziona in senso antiorario	Invertire il senso di rotazione (vedere Messa in funzione)
	Il trinciato è troppo soffice	Aggiungere il materiale da tritare con un apposito arnese spintore per trinciatrici
	Il rullo con lame è bloccato	Rimuovere il blocco (vedere Messa in funzione)
Il materiale da trinciare è attaccato uno accanto all'altro a formare una catena	La controlama non regolata correttamente	Regolare la controlama (vedere Messa in funzione)

Verklaring van de symbolen op het apparaat

Het gebruik van symbolen in deze handleiding is bedoeld om uw aandacht te vestigen op eventuele risico's. De veiligheidssymbolen en de bijbehorende uitleg moeten goed worden begrepen. De waarschuwingen zelf voorkomen geen risico's en kunnen de juiste maatregelen betreffende ongevallenpreventie niet vervangen.

	Neem voor het gebruik alle veiligheidsvoorschriften in acht
	Lees voor de ingebruikname de complete tekst van de gebruikshandleiding door.
	Draag een veiligheidsbril, gehoorbescherming en Werkhandschoenen.
	Niet als opstapmiddel gebruiken.
	Derden moeten uit de gevarenczone worden gehouden!
	Apparaat tegen regen beschermen en bij regen niet in de buitenlucht laten liggen!
	Verwijder de netstekker.
	Wegslingerende objecten en roterende onderdelen kunnen ernstig letsel veroorzaken.
	Houd uw handen en voeten uit de buurt van de roterende messen.
	Gegarandeerd geluidsvermogensniveau.
	Het product voldoet aan de geldende EU-bepalingen.
	Beschermingsklasse 2
	Instelling tegenmes
	Vooruit / achteruit lopen

	Gewicht
	Takdiameter
	Toerental van de cilinder
<p>⚠ Let op!</p>	<p>In deze gebruikshandleiding hebben wij punten die uw veiligheid betreffen van dit teken voorzien</p>

Inhoudsopgave:**Pagina:**

1.	Inleiding	63
2.	Apparaatbeschrijving	63
3.	Meegeleverd.....	63
4.	Beoogd gebruik.....	64
5.	Veiligheidsvoorschriften.....	64
6.	Technische gegevens	66
7.	Voor de ingebruikname	66
8.	Montage	67
9.	Bediening	67
10.	Elektrische aansluiting	68
11.	Reiniging en onderhoud.....	68
12.	Opslag.....	69
13.	Afvalverwerking en hergebruik	69
14.	Verhelpen van storingen	70

1. Inleiding

Fabrikant:

Scheppach GmbH
Günzburger Straße 69
D-89335 Ichenhausen

Geachte klant,

Wij wensen u veel plezier en succes bij het werken met uw nieuwe apparaat.

Advies:

Volgens de van toepassing zijnde wet voor productaansprakelijkheid is de producent van dit apparaat niet aansprakelijk voor schade die ontstaat door of door middel van dit apparaat in geval van:

- Onjuist gebruik,
- Niet-naleving van de gebruiksinstructies,
- Reparaties door derden, niet-erkende getrainde werklui,
- Installatie en vervanging van niet-originele reserveonderdelen,
- Ongepast gebruik, falen van het elektronisch systeem ten gevolge van niet-naleving van de elektrische specificaties en de VDE 0100, DIN 57113 / VDE 0113 voorschriften.

Aanbevelingen:

Lees de volledige handleiding voor de montage en besturing van het apparaat.

Deze handleiding is bedoeld om het gebruik van het apparaat gemakkelijker te maken voor u en om vertrouwd te geraken met het gebruik van het apparaat. De handleiding bevat belangrijke nota's over hoe veilig, goed en economisch gebruik te maken van uw apparaat, en over hoe u gevaar kan vermijden, reparatiekosten kann besparen, downtime kan verminderen en de betrouwbaarheid en levensduur van uw apparaat kan vergroten.

Bovenop de veiligheidsvoorschriften in deze handleiding, moet u ook voldoen aan de geldende voorschriften van uw land in verband met het gebruik van het apparaat.

Plaats de gebruiksaanwijzing in een doorzichtig plastic map om deze te beschermen tegen vuil en vocht, en bewaar ze in de nabijheid van het apparaat. De instructies moeten gelezen en nauw gevolgd worden door iedereen vooraleer het apparaat te gebruiken. Enkel getrainde personen die op de hoogte gebracht zijn van de mogelijke gevaren en risico's mogen het apparaat gebruiken. De vereiste minimumleeftijd moet worden voldaan.

Als aanvulling op de veiligheidsvoorschriften in deze handleiding en de speciale voorschriften van uw land, moeten ook de algemeen erkende technische regels voor het gebruik van houtverwerkende apparaten in acht genomen worden.

Wij zijn niet aansprakelijk voor ongevallen of schade die te wijten zijn aan niet-naleving van deze handleiding en van de veiligheidsinstructies.

2. Apparaatbeschrijving (afb. A)

1. Inwerpopening
2. Bovengedeelte van de machine
3. Steunpoot
4. Wiel
5. Wioldop
6. Opvangzak
7. Aan-schakelaar
8. Uit-schakelaar
9. Bijstelschroef
10. Netaansluiting
11. Schakelaar voor walsdraairichting
12. Resetschakelaar
13. Asschacht
14. Onderlegging
15. Wielmof
16. Borgmoer
17. Groef
18. Draadpen
19. Haak

- a. Moersleutel
- b. Inbussleutel
- c. Plug

3. Meegeleverd

- Bovengedeelte van de machine
- Wiel (2x)
- Wioldop (2x)
- Borgmoer (6x)
- Wielmof (2x)
- Onderlegging (2x)
- Asschacht
- Plug
- Moersleutel
- Inbussleutel
- Opvangzak
- Steunpoot (2x)
- Gebruikshandleiding

4. Beoogd gebruik

De machine mag uitsluitend voor het voorgeschreven doel worden gebruikt. Elk ander of verdergaand gebruik is niet volgens de voorschriften. De gebruiker/bediener en niet de fabrikant is aansprakelijk voor ontstane schade of elke vorm van letsel.

Ook de naleving van de veiligheidsvoorschriften, de montagehandleiding en de aanwijzingen in de gebruikshandleiding maken deel uit van het beoogd gebruik.

Personen die de machine bedienen of die onderhoud aan de machine verrichten, moeten hiermee bekend zijn en op de hoogte zijn van de mogelijke gevaren. Bovendien moeten de van kracht zijnde voorschriften ter voorkoming van ongevallen strikt worden nageleefd.

Andere algemene arbo-, gezondheids- en veiligheidsvoorschriften moeten in acht worden genomen. De fabrikant is niet aansprakelijk voor wijzigingen die aan de machine worden aangebracht en de hieruit voortvloeiende schade.

De machine mag uitsluitend met de originele onderdelen en originele accessoires van de fabrikant worden gebruikt.

De veiligheids-, werk- en onderhoudsvoorschriften van de fabrikant alsook de in de technische gegevens aangegeven afmetingen moeten in acht worden genomen.

De stille versnipperaar is uitsluitend vervaardigd voor het verkleinen van takken, twijgjes, struiken, tuinafval, papier en karton.

Tot het beoogde gebruik betreffende het verkleinen behoort ook:

- Alle soorten takken met een maximum doorsnede van 45 mm (afhankelijk van de houtsoort en de versheid) verdroogd,
- vochtig tuinafval dat al enkele dagen is opgeslagen, afgewisseld met takken.

De stille versnipperaar mag niet met stenen, glas, metaal, botten, kunststoffen of stofafval gevuld worden.

Let erop dat onze apparaten volgens het beoogd gebruik niet voor bedrijfsmatige, ambachtelijke of industriële toepassingen zijn ontworpen. Wij aanvaarden geen aansprakelijkheid wanneer het apparaat in bedrijfsmatige, ambachtelijke of industriële ondernemingen of bij soortgelijke werkzaamheden wordt ingezet.

5. Veiligheidsvoorschriften

- Dit apparaat is niet bestemd voor gebruik door personen (inclusief kinderen) met fysieke, sensorische of verstandelijke beperkingen of met een gebrek aan ervaring en/of kennis, tenzij zij onder toezicht staan van een voor hun veiligheid verantwoordelijke persoon, of van hem of haar instructies krijgen hoe het apparaat moet worden gebruikt.
- Kinderen moeten onder toezicht staan om ervoor te zorgen dat zij niet met het apparaat spelen.
- Laat het apparaat niet gebruiken door kinderen of andere personen die de gebruikshandleiding niet kennen. Lokale voorschriften kunnen de minimumleeftijd van de bediener definiëren.

Let op de geluidsreductie en de lokale voorschriften.

⚠ Let op! Bij gebruik van elektrische apparaten dient u de volgende fundamentele veiligheidsmaatregelen te nemen ter bescherming tegen elektrische schokken, letsel en brandgevaar:

Vorbereitung:

- Gebruik het apparaat nooit, wanneer er personen of dieren in de buurt zijn.
- Draag gehoorbescherming en een veiligheidsbril zolang u het apparaat gebruikt.
- Draag geschikte werkkleding zoals veiligheids handschoenen, stevig schoeisel en een lange broek. Draag geen los hangende kleding of kleding met hangende banden of koorden.
- Gebruik het apparaat alleen buiten (d.w.z. niet tegen een muur of een ander onbuigzaam voorwerp) en op een stevige, vlakke ondergrond.
- Gebruik de machine niet op een met grind verharde ondergrond, waarop uitgeworpen materiaal letsel kan veroorzaken.
- Voor de ingebruikname moet gecontroleerd worden of alle schroeven, moeren, pennen en ander bevestigingsmateriaal goed vastzitten. Afdekkingen moeten op hun plaats en in goed werkende staat zijn. Beschadigde of onleesbare stickers moeten worden vervangen.
- Gebruik alleen onderdelen en accessoires die door de fabrikant geleverd en aanbevolen worden. Het gebruik van andere onderdelen leidt tot onmiddellijk verlies van aanspraak op garantie.
- Laat het apparaat niet zonder toezicht lopen en bewaar het droog en buiten bereik van kinderen.
- Sluit het apparaat alleen aan op een deugdelijk geaard stroomnet. Het stopcontact en het verlengsnoer moeten een werkende aardleiding hebben.
- Bij gebruik buiten moet het apparaat op een stopcontact met aardlekschakelaar (FI-schakelaar) met een nominale lekstroom van maximaal 30 mA aangesloten worden.
- Verblijf bij ingebruikname van de machine niet in de uitwerpzona.

Werken met het apparaat:

- Controleer voordat u het apparaat start, of de vultrechter leeg is.
- Houd met uw hoofd, haar en lichaam afstand van de vultrechter.
- Grijp tijdens bedrijf niet in de vultrechter. Na het uitschakelen loopt het apparaat nog korte tijd na.
- Let altijd op uw evenwicht en zorg dat u stevig staat. Buig niet voorover en sta bij het inwerpen van materiaal nooit hoger dan het apparaat.
- Let erop, dat er bij het inwerpen van materiaal nooit harde voorwerpen zoals metaal, stenen, glas of andere vreemde voorwerpen tussen zitten.
- Gebruik het apparaat niet bij regen en bij slecht weer. Werk alleen bij daglicht of een goede verlichting.
- Werk niet met het apparaat, wanneer u moe of niet geconcentreerd bent of na inname van alcohol of tabletten. Las altijd tijdig een werkpauze in.
- Schakel het apparaat uit en trek de stekker eruit:
 - wanneer u het apparaat niet gebruikt, het transporteert of zonder toezicht laat;
 - voor het vrijmaken van een geblokkeerd mes.
 - wanneer u het apparaat controleert, het reinigt of blokkeringen verwijdert;
 - wanneer u reinigings- of onderhoudswerkzaamheden uitvoert of accessoires vervangt;
 - wanneer de stroomkabel of het verlengsnoer beschadigd is of in de war zit;
 - wanneer u het apparaat wilt bewegen of optillen;
 - wanneer vreemde voorwerpen in het apparaat terechtkomen, bij ongewone geluiden of trillingen (controleer het apparaat voordat u het opnieuw op schade).
- Laat het materiaal zich niet binnen de uitwerpzone ophopen; dit kan het correct uitwerpen verhinderen en tot terugslag van het materiaal door de vultrechter leiden.
- Transporteer en kantel het apparaat niet met een draaiende motor.
- Je handen, andere lichaamsdelen en kleding niet in de vulkamer, het uitwerpkanaal of in de buurt van andere bewegende delen houden.
- Bij verstoppingen in de inworp of uitworp van de machine de motor uitschakelen en de stekker uit het stopcontact trekken, voordat u materiaalresten in de inworpopening of in het uitwerpkanaal verwijdert. Let erop, dat de motor vrij van afval en andere opeenhopingen is, om de motor tegen schade of mogelijke brand te beschermen. Denk eraan dat bij de ingebruikname van het startmechanisme bij gemotoriseerde machines ook het snijgereedschap in bedrijf gesteld wordt.
- Als in het snijgereedschap een vreemd voorwerp terecht komt of als de machine ongewone bedrijfsgeluiden genereert of ongewoon trilt, moet u de motor uitschakelen en wachten tot de machine tot stilstand is gekomen. Voer de volgende stappen uit:

- Controleer de machine op schade.
- Controleer de onderdelen op stevige bevestiging, haal deze zo nodig aan.
- Laat de betreffende onderdelen vervangen of repareren, waarbij deze over een soortgelijke kwaliteit en aard moet beschikken.
- Let op dat alle afdekkingen en afdekkingen moeten op hun plaats en in goed werkende staat zijn.

⚠ **Voorzichtig!** Zo voorkomt u schade aan het apparaat en eventueel daaruit resulterend lichamelijk letsel:

- Reinig de ventilatieopeningen regelmatig en volg de onderhoudsvorschriften op.
- Zorg dat het apparaat niet overbelast raakt. Werk uitsluitend binnen het aangegeven vermogensbereik. Gebruik geen machines met minder vermogen voor zware werkzaamheden. Gebruik de apparaat niet voor doeleinden, waarvoor het niet bestemd is.
- Schakel het apparaat pas uit, wanneer de vultrechter volledig geleegd is, omdat het apparaat anders verstopt kan raken en soms daarna niet meer op kan starten.
- Probeer niet om het apparaat zelf te repareren, tenzij u hiervoor bent opgeleid. Alle werkzaamheden die niet in deze gebruikshandleiding aangegeven worden, mogen alleen door ons servicecentrum worden uitgevoerd.

Elektrische veiligheid

⚠ **Voorzichtig:**

Zo voorkomt u ongevallen en letsels door een elektrische schok:

- Gebruik voor de plaatsing van het verlengsnoer de daartoe aangebrachte trekontlasting.
- Beschadigde kabels, een beschadigde koppeling of stekker of een niet aan de voorschriften voldoende snoer mogen niet gebruikt worden. Trek bij beschadiging van de netkabel direct de stekker uit het stopcontact. Raak het netsnoer nooit aan, zolang de stekker niet uit het stopcontact getrokken is.
- Wanneer de snoer van dit apparaat beschadigd raakt, moet deze door de fabrikant, diens servicedienst of door een soortgelijk gekwalificeerde persoon vervangen worden om gevaar te voorkomen.
- Gebruik het apparaat niet, wanneer de schakelaar niet in- en uitgeschakeld kan worden. Beschadigde schakelaars moeten bij ons servicecentrum worden vervangen.
- Gebruik voor buitenshuis uitsluitend toegelaten, spatwaterbeschermd verlengsnoer. De kabelstrengdoorsnede van het verlengsnoer moet minstens 2,5 mm² bedragen. Rol een kabelhaspel voor gebruik altijd helemaal af. Controleer de kabel op schade.
- Gebruik de kabel niet om de stekker uit het stopcontact te trekken. Bescherm de kabel tegen hitte, olie en scherpe kanten.

⚠ Waarschuwing! Dit elektrisch apparaat genereert een elektromagnetisch veld als het is ingeschakeld. Dit veld kan onder bepaalde omstandigheden interfereren met actieve of passieve medische implantaten. Om het risico op ernstig of dodelijk letsel te beperken, raden we personen met medische implantaten aan om hun arts en de fabrikant van het medische implantaat te raadplegen voordat de machine wordt gebruikt.

Restrisico's

De machine is gebouwd volgens de stand van de techniek en de erkende veiligheidstechnische regels. Toch kan tijdens de werkzaamheden sprake zijn van enkele restrisico's.

- Gevaar voor de gezondheid, veroorzaakt door elektriciteit bij gebruik van onjuiste snoeren.
- Voordat u instel- of onderhoudswerkzaamheden uitvoert, laat u de startknop los en trekt u de stekker uit het stopcontact.
- Bovendien kunnen er ondanks alle getroffen voorzieningen verborgen restrisico's bestaan.
- Restriscos kunnen worden geminimaliseerd als de veiligheidsvoorschriften en het gebruik conform de voorschriften alsook de gebruikshandleiding in acht worden genomen.
- Voorkom dat u de machine onbedoeld inschakelt: als u de stekker in het stopcontact steekt, mag de startknop niet worden ingedrukt.
- Gebruik gereedschap dat in deze gebruikshandleiding wordt aanbevolen. U verkrijgt dan optimale prestaties met uw machine.
- Houd uw handen buiten de werkomgeving, wanneer de machine in bedrijf is.

6. Technische gegevens

Afmetingen L x B x H	495 x 430 x 1080mm
Meswals Ø	87 mm
Aantal messen	8
Max. takdiameter	44 mm
Inhoud verzamelbak	60 l
Transportwielen Ø	175 mm
Gewicht	17,45 kg
Motor	230-240V~ 50Hz
Nominaal ingangsvermogen P1	2800 W
Toerental meswals	60 min ⁻¹
bedrijfsmodus	P40

Technische wijzigingen voorbehouden!

Geluidswaarden

Gegarandeerd geluidsvermogensniveau L_{WA}	94 dB(A)
Gemeten geluidsvermogensniveau L_{WA}	93,8 dB(A)
Meetonnauwkeurigheid K	2,45 dB(A)
Geluidsdrukkniveau L_{pA}	71,9 dB(A)
Meetonnauwkeurigheid K_{pA}	3 dB(A)

Aanwijzing: De aangegeven geluidswaarden zijn volgens een genormeerde testmethode bepaald en kunnen gebruikt worden om verschillende elektrische gereedschappen met elkaar te vergelijken. Bovendien zijn deze waarden geschikt om belastingen voor de gebruiker, die door geluid ontstaan, te voren in te kunnen schatten.

7. Voor de ingebruikname

⚠ LET OP!

Het apparaat moet voor de ingebruikname volledig zijn gemonteerd!

- Open de verpakking en haal het apparaat er voorzichtig uit.
- Verwijder het verpakkingsmateriaal evenals de verpakkings- en transportbeveiligingen (indien voorhanden).
- Controleer of de inhoud van de levering volledig is.
- Controleer het apparaat en de hulpstukken op transportschade.
- Bij klachten moet direct contact worden opgenomen met de expediteur. Reclamaties op een later tijdstip worden niet erkend.
- Bewaar de verpakking indien mogelijk tot na het verstrijken van de garantietijd.
- Maak u voor aanvang van de werkzaamheden bekend met het apparaat aan de hand van de gebruikshandleiding.
- Gebruik bij accessoires alsook slijtage- en reserveonderdelen uitsluitend originele onderdelen. Reserveonderdelen zijn verkrijgbaar bij de leverancier.
- Geef bij bestellingen onze artikelnummers alsook type en bouwjaar van het apparaat aan.
- Controleer vóór het aansluiten of de specificaties op het typeplaatje overeenkomen met de gegevens van het stroomnet.

⚠ LET OP!

Het apparaat en verpakkingsmateriaal zijn geen kinderspeelgoed! Kinderen mogen niet met plastic zakken, folies en kleine onderdelen spelen! Er bestaat gevaar voor inslikken en verstikkingsgevaar!

8. Montage

⚠ WAARSCHUWING!

Trek altijd de voedingsstekker eruit voordat u instellingen aan het apparaat uitvoert.

1. Steunpoten monteren (afb. E/F)
 - Breng de as (13) in de boorgaten van de steunpoten (3) en steek de onderlegging (14) op de as (13).
 - Steek de huls (15) in het wiel (4) op de as.
 - Plaats de borgmoer (16) op het schroefdraad en haal deze met de meegeleverde moersleutel (a) goed aan.
 - Na het aanhalen van de borgmoer (16), de wielpop (5) op het wiel (4) monteren. De positie wordt door de groeven (17) aangegeven.
 - Herhaal de bovenvermelde werkwijze voor de tegenoverliggende zijde (afb. F)
2. Onderstel op het bovendeele van de machine monteren (afb. G/H)
 - Steek de steunpoten (3) op de draadpennen (18) van het bovendeele van de machine (afb. G)
 - Draai de meegeleverde borgmoeren (16) met de hand vast en haal deze vervolgens met de moersleutel (a) goed aan. (afb. H)
3. Opvangzak ophangen (afb. I/K)
Om de silage op te vangen, haakt u de meegeleverde opvangzak (6) aan de bijgeleverde haken (19).

9. Bediening

Bedieningspaneel (afb. A)

- **Aan-schakelaar (7):** Door deze knop in te drukken wordt de versnipperaar gestart.
- **Uit-schakelaar (8):** Door op deze knop te drukken wordt de versnipperaar gestopt.

Schakelaar voor walsdraairichting (11):

- Toets "▲" - linksom: Door op deze toets te drukken, loopt de meswals linksom, dat is nodig om ingeklemde silage weer vrij te krijgen. Deze functie werkt alleen, wanneer de versnipperaar al in bedrijf is.
- Toets "▲" - rechtsom: Met deze toets kan de meswals van linksom weer naar rechtsom omgeschakeld worden.

Reset-schakelaar (12): overbelastingsbeveiliging

Werken met de versnipperaar

Wissel het versnipperen van enkele dagen opgeslagen tuinafval en takken af met nieuw materiaal om verstopping te voorkomen.

- Sluit de versnipperaar op de stroomvoorziening aan.
- Zet de versnipperaar aan met de aan-schakelaar (7).

- Doe de silage in de vultrechter en het materiaal wordt erin getrokken.
- **Let op:** Wanneer het materiaal vastgeklemd wordt, drukt u eerst op de rode uit-schakelaar (8) om het apparaat te stoppen. Duw de schakelaar voor de walsdraairichting (11) omlaag op het teken « = » . Start het apparaat met de groene aan-schakelaar (7). Stop het apparaat met de rode uit-schakelaar (8). Verwijder het vastgeklemd materiaal. Druk de schakelaar (11) op het teken « - ». Het apparaat is klaar voor gebruik.
- **Laat de versnipperaar de ingevoerde silage eerst helemaal in kleine stukjes versnipperen, voordat u nieuwe silage invoert.**
- Gebruik niet uw handen om er nieuwe silage in te schuiven, gebruik daarvoor alleen speciale stampers (c) of andere silage.
- Schakel de versnipperaar na het werk uit en koppel hem los van het elektriciteitsnet.

Instellen van het tegenmes

Het tegenmes en de meswals zijn in de fabriek optimaal afgesteld. Alleen bij slijtage is bijstellen van het tegenmes nodig.

Voor een optimaal bedrijf is het nodig, dat de afstand tussen tegenmes en de meswals ca. 0,50 mm bedraagt.

- Stel de versnipperaar in werking.
- Draai de bijstelschroef (9) zo lang rechtsom tot u een licht schurend geluid hoort.
- Bij een halve wenteling van de bijstelschroef (9) rechtsom wordt de meswals met 0,50 mm dichter tegen het tegenmes gebracht.

⚠ **LET OP: Wanneer het mes van de versnipperaar het tegenmes raakt, wordt dit bijgesneden en kunnen kleine metalen spanen uit de uitwerpopening vallen. Dat is geen fout, maar er mag slechts tot de vereiste maat bijgesteld worden, omdat het tegenmes anders voortijdig verslijt.**

Overbelastingsbeveiliging

Bij overbelasting b.v. door te dikke takken schakelt het apparaat automatisch uit.

Druk na een korte afkoelfase (ca. 5 minuten) op de reset-schakelaar (12)

10. Elektrische aansluiting

De geïnstalleerde elektromotor is bedrijfsklaar aangesloten. De aansluiting voldoet aan de relevante VDE- en DIN-voorschriften. De netaansluiting van de klant en het gebruikte verlengsnoer moeten eveneens aan deze voorschriften voldoen.

Defecte elektrische aansluitkabel

Bij elektrische aansluitkabels treedt vaak schade aan de isolatie op.

Mogelijke oorzaken zijn:

- Versleten plekken, als aansluitkabels door venterof deuropeningen worden geleid.
- Knikken door een onvakkundige bevestiging of geleiding van de aansluitkabel.
- Snijplekken omdat over de aansluitkabel is greden.
- Beschadigde isolatie omdat de stekker uit het stopcontact is getrokken.
- Scheuren door veroudering van de isolatie.

Dergelijke defecte elektrische aansluitkabels mogen niet worden gebruikt en zijn levensgevaarlijk als de isolatie is beschadigd.

Controleer de elektrische aansluitkabels regelmatig op schade. Let erop dat bij het controleren de aansluitkabel niet op het elektriciteitsnet is aangesloten. Elektrische aansluitkabels moeten aan de relevante VDE- en DIN-voorschriften voldoen. Gebruik uitsluitend aansluitkabels met de aanduiding H05VV-F.

Op de aansluitkabel moet de type-aanduiding vermeld staan.

Wisselstroommotor

- De netspanning moet 230-240 VAC zijn
- Verlengsnoeren moeten tot een lengte van 25 m een doorsnede hebben van 1,5 vierkante millimeter.

Aansluitingen en reparaties van de elektrische uitrusting mogen uitsluitend door een elektromonteur worden uitgevoerd.

- Het product beantwoordt aan de eisen van EN 61000-3-11 en is onderworpen aan speciale aansluitvoorwaarden. Dat wil zeggen dat het gebruik op willekeurige vrij te kiezen aansluitpunten niet toegestaan is.
- Het toestel kan bij ongunstige netomstandigheden leiden tot tijdelijke spanningsschommelingen.
- Het product is uitsluitend voorzien om op aansluitpunten te werken die
 - a) een maximaal toegestane netimpedantie „Z“ niet overschrijden of
 - b) die een permanente stroombelastbaarheid van het net van minstens 100 A per fase hebben.

- U dient er zich als gebruiker van te vergewissen, indien nodig in overleg met uw energievoorzieningsmaatschappij, dat uw aansluitpunt waarop u uw product wilt gebruiken, één van de beide genoemde eisen a) of b) vervult.

Voor de eenfase-wisselstroommotor adviseren wij om een zekering C-curve 16 A of K-curve 16 A te gebruiken bij machines met een hoge aanloopstroom (vanaf 3000 W)!

Aansluittype Y

Als het netsnoer van dit apparaat beschadigd is, moet dit door de fabrikant, diens servicedienst of door een soortgelijk gekwalificeerde persoon vervangen worden om gevaar te vermijden.

11. Reiniging en onderhoud

Laat werkzaamheden, die niet in deze handleiding zijn beschreven, door een door ons gemachtigde servicecentrum uitvoeren. Gebruik uitsluitend originele onderdelen.

Draag bij de omgang met de meswals handschoenen.

Schakel voor alle onderhouds- en reinigingswerkzaamheden het apparaat uit, trek de netstekker uit het stopcontact en wacht tot de meswals stilstaat.

Algemene reinigings- en onderhoudswerkzaamheden

Spuit de stille versnipperaar niet met water af. Gevaar door elektrische schok!

- Houd het apparaat, de wielen en de ventilatieopeningen steeds schoon. Gebruik om te reinigen een borstel of een doek, maar geen reinigings- resp. oplosmiddelen.
- Controleer het apparaat, met name de veiligheidsvoorzieningen, voor gebruik telkens op beschadigingen evenals op losse, versleten of beschadigde delen.
- Controleer of alle moeren, bouten en pennen goed vastzitten.
- Controleer afdekkingen en veiligheidsvoorzieningen op beschadigingen en kijk of ze goed zitten. Vervang ze indien nodig.
- Bewaar het apparaat droog en buiten het bereik van kinderen. Omhul het apparaat niet met nylon zakken, omdat zich vocht kan vormen.

⚠ LET OP!

Trek bij alle onderhoudswerkzaamheden altijd de stekker uit het stopcontact.

Aansluitingen en reparaties

Aansluitingen en reparaties van de elektrische uitrusting mogen uitsluitend door een elektromonteur worden uitgevoerd.

Vermeld in geval van vragen de volgende gegevens:

- Stroomtype van de motor
- Gegevens van het typeplaatje van de machine
- Gegevens van het typeplaatje van de motor

Service-informatie

U moet er rekening mee houden dat bij dit product de volgende delen onderhevig zijn aan een slijtage door gebruik of een natuurlijke slijtage, resp. dat de volgende delen nodig zijn als verbruiksmaterialen.

Slijtstukken*: Koolborstels, mes, wals

* niet verplicht bij de leveringsomvang begrepen!

Neem in het geval van reserveonderdelen en accessoires contact op met ons servicecentrum. Scan hiervoor de QR code op de voorpagina.

12. Opslag

Sla het apparaat en de hulpstukken op een donkere, droge en vorstvrije plaats en voor kinderen ontoegankelijke plaats op. De optimale opslagtemperatuur ligt tussen 5 en 30°C.

Bewaar het elektrisch apparaat in de originele verpakking.

Dek het elektrisch apparaat af om het tegen stof of vocht te beschermen. Bewaar de gebruikshandleiding bij het elektrische apparaat.

13. Afvalverwerking en hergebruik

Aanwijzingen op de verpakking



De verpakkingsmaterialen zijn recyclebaar. Verpakkingen milieuvriendelijk afvoeren.

Aanwijzingen betreffende de wetgeving Afgedankte elektrische en elektronische apparatuur (AEEA)



Afgedankte elektrische en elektronische apparatuur behoort niet bij het huishoudelijke afval, maar moeten worden ingezameld resp. gescheiden worden afgevoerd!

- Oude batterijen of accu's die niet vast in het afgedankte apparaat zijn geïntegreerd, moeten voor het afvoeren worden verwijderd! Het afvoeren hiervan is geregeld in de wetgeving inzake batterijen.

- Eigenaars resp. gebruikers van elektrische en elektronische apparaten zijn wettelijk verplicht om na gebruik de batterijen en accu's in te leveren.
- De eindgebruiker is verantwoordelijk voor het wisselen van persoonsgerelateerde gegevens op het af te voeren afgedankte apparaat!
- Het symbool van de doorgesloten vuilnisbak betekent dat afgedankte elektrische en elektronische apparatuur niet bij het huishoudelijk afval mag worden gegooid.
- Afgedankte elektrische en elektronische apparatuur kunnen bij de volgende punten kosteloos worden ingeleverd:
 - Openbare afvalverwijderings- of inzamelpunten (bijv. gemeentewerven)
 - Verkooppunten van elektrische apparaten (stationair en online), voor zover dealers verplicht zijn ze terug te nemen of dit vrijwillig aanbieden.
 - Tot drie afgedankte elektronische apparaten per apparaattype, met een randlengte van niet meer dan 25 centimeter, kunnen gratis naar de fabrikant worden teruggebracht zonder eerst een nieuw apparaat van de fabrikant te hoeven kopen, of naar een ander erkend inzamelpunt in je omgeving worden gebracht.
 - Voor verdere aanvullende terugnamevoorwaarden van de fabrikanten en distributeurs verzoecken wij u contact op te nemen met de betreffende klantenservice.
- Bij levering van een nieuw elektrisch apparaat door de fabrikant aan een particulier huishouden, kan de fabrikant op verzoek van de eindgebruiker zorgen voor het kosteloos afhalen van het afgedankte elektrische apparaat. Neem hiertoe contact op met de klantenservice van de fabrikant.
- Deze uitspraken zijn alleen geldig voor apparaten die in de landen van de Europese Unie worden geïnstalleerd en verkocht en die onder de Europese Richtlijn 2012/19/EU vallen. In landen buiten de Europese Unie kunnen andere voorschriften gelden voor het afvoeren van afgedankte elektrische en elektronische apparatuur.

14. Verhelpen van storingen





De volgende tabel toont storingssymptomen en beschrijft hoe u deze op kunt lossen, als uw machine niet goed werkt. Als u het probleem hiermee niet kunt vinden en kan oplossen, neem dan contact op met uw service-werkplaats.

Probleem	Mogelijke oorzaak	Oplossing
Motor loopt niet aan	Verzamelbak niet in de correcte positie	Controleer of de verzamelbak er correct ingeschoven is en controleer de vergrendeling (zie Ingebruikname)
	Motor is overbelast	Schakel de versnipperaar weer in (zie Ingebruikname)
	Geen netspanning	Stopcontact, kabel, snoer, stekker door een elektricien laten controleren (zie Elektrische aansluiting)
Het tuinafval wordt er niet ingetrokken	Meswals loopt linksom	Draairichting omschakelen (zie Ingebruikname)
	Silage is te zacht	Silage met een speciale stamper voor versnipperaars aanschuiven
	Meswals is geblokkeerd	Blokkering losmaken (zie Ingebruikname)
Silage hangt als een ketting aan elkaar	Tegenmes niet correct ingesteld	Tegenmes bijstellen (zie Ingebruikname)

Vysvětlení symbolů na přístroji

Symbole použité v této příručce vás mají upozornit na možná rizika. Bezpečnostní symboly a vysvětlivky, které je provázejí, musejí být přesně pochopeny. Samotné výstrahy rizika neodstraní a nemohou nahradit správná opatření pro prevenci úrazů.

	Před použitím se řiďte všemi bezpečnostními pokyny
	Před uvedením do provozu si přečtěte celý text návodu k obsluze.
	Noste ochranné brýle, ochranu sluchu a pracovní rukavice.
	Nepoužívejte jako schod.
	Zamezte třetím osobám v přístupu do nebezpečné oblasti!
	Chraňte přístroj před deštěm a při dešti jej nenechávejte venku!
	Vyjměte síťovou zástrčku.
	Odmrštěné objekty a rotující díly mohou způsobit vážná zranění.
	Nezasahujte rukama a nohama do prostoru rotujících nožů.
	Zaručená hladina akustického výkonu.
	Výrobek odpovídá platným evropským směrnicím.
	Třída ochrany 2
	Nastavení protinože
	Dopředný / zpětný chod

	Hmotnost
	Průměr větve
	Otáčky válců
 Pozor!	Místa, která se týkají bezpečnosti, jsme v tomto návodu k použití označili touto značkou

Obsah:**Strana:**

1.	Úvod	74
2.	Popis přístroje	74
3.	Rozsah dodávky.....	74
4.	Použití v souladu s určením	75
5.	Bezpečnostní pokyny	75
6.	Technické údaje	77
7.	Před uvedením do provozu	77
8.	Montáž.....	77
9.	Obsluha	78
10.	Elektrická přípojka.....	78
11.	Čištění a údržba	79
12.	Skladování.....	79
13.	Likvidace a recyklace.....	79
14.	Odstraňování poruch.....	80

1. Úvod

Výrobce:

Scheppach GmbH
Günzburger Straße 69
D-89335 Ichenhausen

Vážený zákazníku,

přejeme Vám hodně radosti a úspěchů při práci s Vaším novým přístrojem.

Poznámka,

V souladu s platnými zákony, které se týkají odpovědnosti za výrobek, výrobce zařízení nepřebírá odpovědnost za poškození výrobku nebo za škody způsobené výrobkem, ke kterým z následujících důvodů:

- Nesprávná manipulace.
- Nedodržení pokynů pro obsluhu.
- Opravy prováděné třetí stranou, opravy neprováděné v autorizovaném servisu.
- Montáž neoriginálních dílů nebo použití neoriginálních dílů při výměně.
- Jiné než specifikované použití.
- Porucha elektrického systému, která byla způsobena nedodržáním elektrických předpisů a předpisů VDE 0100, DIN 57113, VDE0113.

Doporučujeme:

Před montáží a obsluhou tohoto zařízení si přečtěte kompletní text v návodu k obsluze.

Pokyny pro obsluhu jsou určeny k tomu, aby se uživatel seznámil s tímto zařízením a aby při jeho použití využil všech jeho možností v souladu s uvedenými doporučeními.

Tento návod k obsluze obsahuje důležité informace o tom, jak provádět bezpečnou, profesionální a hospodárnou obsluhu stroje, jak se zabránit rizikům, jak ušetřit náklady na opravy, jak zkrátit doby prostojů a jak zvýšit spolehlivost a prodloužit provozní životnost stroje.

Mimo bezpečnostních předpisů uvedených v návodu k obsluze musíte dodržovat také platné předpisy, které se týkají provozu stroje ve vaší zemi.

Uchovávejte návod k obsluze stále v blízkosti stroje a uložte jej do plastového obalu, aby byl chráněn před nečistotami a vlhkostí. Přečtěte si návod k obsluze před každým použitím stroje a pečlivě dodržujte v něm uvedené informace. Stroj mohou obsluhovat pouze osoby, které byly řádně proškoleny v jeho obsluze a které byly řádně informovány o rizicích spojených s jeho obsluhou. Při obsluze stroje musí být splněn stanovený minimální věk.

Kromě bezpečnostních pokynů, které jsou obsaženy v návodu k obsluze, a zvláštních předpisů vaší země, je při provozu dřevoobráběcích strojů zapotřebí dodržovat všeobecně uznávaná technická pravidla.

Nepřebíráme žádnou záruku za nehody nebo škody způsobené nedodržáním tohoto návodu a bezpečnostních pokynů.

2. Popis přístroje (obr. A)

1. Vhazovací otvor
2. Horní část stroje
3. Podpěrná noha
4. Kolo
5. Kryt kola
6. Sběrný vak
7. Zapínač
8. Vypínač
9. Stavěcí šroub
10. Síťová přípojka
11. Přepínač směru otáčení válce
12. Tlačítko Reset
13. Hřídel kola
14. Podložka
15. Náboj kola
16. Pojistná matice
17. Drážka
18. Závitový čep
19. Háček

- a. Klíč na šrouby
- b. Imbusový klíč
- c. Pěchovač

3. Rozsah dodávky

- Horní část stroje
- Kolo (2x)
- Kryt kola (2x)
- Pojistná matice (6x)
- Náboj kola (2x)
- Pojistná matice (2x)
- Hřídel kola
- Pěchovač
- Klíč na šrouby
- Imbusový klíč
- Sběrný vak
- Podpěrná noha (2x)
- Návod k obsluze

4. Použití v souladu s určením

Stroj se smí používat pouze v souladu s jeho určením. Jakékoliv jiné použití je v rozporu s určením. Za škody nebo zranění všeho druhu, které vzniknou na základě použití v rozporu s určením, zodpovídá uživatel/obsluhující osoba a ne výrobce.

Součástí použití k určenému účelu je dodržování bezpečnostních pokynů a také montážní návod a provozní pokyny v návodu k obsluze.

Osoby provádějící obsluhu a údržbu stroje s ním musí být seznámeny a informovány o potenciálních nebezpečích.

Kromě toho je třeba co nejpřesněji dodržovat platné předpisy pro prevenci nehodovosti.

Je třeba dodržovat ostatní všeobecná pravidla pro oblasti pracovního lékařství a bezpečnostně technická pravidla.

Změny stroje zcela vylučují ručení výrobce za škody, které takto vzniknou.

Stroj smí být používán jen s originálními díly a originálními příslušenstvím výrobce.

Je nutné dodržovat veškeré předpisy výrobce týkající se bezpečnosti, práce a údržby stroje, a také rozměry uvedené v technických datech.

Tichý drtič byl zkonstruován výhradně k drcení větví, keřů, zahradního odpadu, papíru a kartonu.

K použití v souladu s určením patří drcení:

- větví všeho druhu do maximálního průměru 45 mm (podle druhu a čerstvosti),
- povadlých, vlhkých, již několik dní skladovaných zahradních odpadů střídavě s větvemi.

Tichý drtič se nesmí plnit kameny, sklem, kovem, kostmi, plasty nebo textilním odpadem.

Respektujte prosím, že náš přístroj v souladu s určením není konstruováno pro komerční, řemeslné a průmyslové použití. Nepřebíráme zodpovědnost v případě, když se přístroj použije v komerčních, řemeslných nebo průmyslových provozech, a při srovnatelných činnostech.

5. Bezpečnostní pokyny

- Tento přístroj není určený k tomu, aby jej používaly osoby (včetně dětí) s omezenými fyzickými, smyslovými nebo mentálními schopnostmi nebo s nedostatkem zkušeností a/nebo znalostí, ledaže by s ním zacházely pod dohledem osoby odpovědné za jejich bezpečnost nebo by od takové osoby obdržely pokyny, jak přístroj používat.
- Je třeba dohlížet na děti, aby se zajistilo, že si s přístrojem nebudou hrát.
- Nikdy nedovolte dětem nebo jiným osobám, které nejsou obeznámeny s návodem k obsluze, aby přístroj používaly. Místní předpisy mohou stanovit minimální věk uživatele.

Dodržujte ochranu proti hluku a místní předpisy.

⚠ Pozor! Při používání elektrického nářadí se na ochranu proti zraněním způsobeným elektrickým proudem a proti požáru musí dodržovat následující základní bezpečnostní opatření:

Příprava:

- Přístroj nikdy nepoužívejte, pokud jsou v blízkosti nějaké osoby nebo zvířata.
- Během celé doby provozu používejte ochranu sluchu a ochranné brýle.
- Noste vhodný pracovní oděv jako ochranné rukavice, pevnou obuv a dlouhé kalhoty. Nenoste volný splývavý oděv nebo oděv s visícími pásky nebo šňůrami.
- Přístroj používejte pouze venku (tzn. ne na stěně nebo jiném pevném předmětu) a na pevné rovné ploše.
- Stroj nepoužívejte na dlážděné ploše posypané štěrkem, na které může vyhozený materiál způsobit zranění.
- Před uvedením do provozu je třeba zkontrolovat pevné usazení všech šroubů, matic, čepů a jiného upevňovacího materiálu. Kryty musí být na svém místě a v dobrém pracovním stavu. Poškozené nebo nečitelné samolepky je třeba vyměnit.
- Používejte pouze náhradní díly a díly příslušenství dodávané a doporučené výrobcem. Použití cizích dílů vede k okamžité ztrátě nároku na záruku.
- Přístroj nenechávejte běžet bez dozoru a ukládejte jej na suché místo mimo dosah dětí.
- Přístroj připojujte pouze do řádně uzemněné elektrické sítě. Zásuvka a prodlužovací kabel musí disponovat funkčním ochranným vodičem.
- Při používání venku musí být přístroj připojen pouze do zásuvky s ochranným vypínačem proti chybnému proudu (jističem) s vypínacím proudem ne více než 30 mA.
- Při uvedení stroje do provozu se držte vždy mimo vyhazovací zónu.

Práce s přístrojem:

- Před spuštěním přístroje se ubezpečte, že je plnicí násypka prázdná.
- Mějte hlavu, vlasy a tělo dostatečně daleko od plnicí násypky.
- Nesahejte během provozu do plnicí násypky. Po vypnutí přístroj ještě krátkou dobu dobíhá.
- Vždy dbejte na rovnováhu a stabilní postoj. Nepředklánějte se a při vzhazování materiálu nestůjte výše než přístroj.
- Dbejte na to, aby vzhazovaný materiál nikdy neobsahoval tvrdé předměty jako kov, kameny, sklo nebo jiná cizí tělesa.
- Přístroj nepoužívejte za deště a při špatných povětrnostních podmínkách. Pracujte jen za denního světla nebo při dobrém osvětlení.
- S přístrojem nepracujte, jste-li unavení nebo ne-soustředění, či pod vlivem alkoholu nebo léků. Při práci dělejte pravidelné přestávky.
- Přístroj vypněte a vytáhněte síťovou zástrčku:
 - pokud přístroj nepoužíváte, přepravujete nebo ho necháváte bez dozoru;
 - před uvolněním zablokovaného nože.
 - když přístroj kontrolujete, čistíte nebo odstraňujete blokování;
 - když provádíte čisticí nebo údržbářské práce nebo měníte příslušenství;
 - když je poškozený nebo zamotaný síťový nebo prodlužovací kabel;
 - když přístrojem pohybujete nebo ho chcete zvednout;
 - když se do přístroje dostanou cizí tělesa, v případě neobvyklých zvuků nebo vibrací (před opětovným spuštěním zkontrolujte, zda není přístroj poškozený).
- Zpracovaný materiál nenechávejte hromadit v oblasti výhozu; mohlo by to bránit správnému výhozu a vést ke zpětnému rázu materiálu v plnicí násypce.
- Přístroj nepřepravujte a nenaklánějte s běžícím motorem.
- Ruce, další části těla a oděv se nesmí dostat do plnicí komory, vyhazovacího kanálu nebo do blízkosti jiných pohyblivých dílů.
- V případě ucpání vhozu nebo výhozu stroje vypněte motor a vytáhněte síťovou zástrčku předtím, než začnete odstraňovat zbytky materiálu ve vzhazovacím otvoru nebo vyhazovacím kanálu. Dbejte na to, aby byl motor bez odpadů a ostatních nahromaděných kvůli ochraně před poškozením nebo vznícením. Myslete na to, že při uvedení spouštěcího mechanismu do provozu se u strojů poháněných motorem spustí také řezný nástroj.
- Pokud by do řezného nástroje vnikla cizí tělesa nebo by stroj vydával nezvyklé zvuky nebo by ne-zvykle vibroval, okamžitě vypněte motor a nechte stroj doběhnout. Provedte následující kroky:
 - Zkontrolujte, zda není stroj poškozený.

- Zkontrolujte díly, zda jsou pevně usazené, případně je dotáhněte.
- Nechte vyměnit nebo opravit jakékoliv díly, přičemž musí díly vykazovat stejnou kvalitu.
- Dbejte na to, aby všechny kryty a deflektory byly na svém místě a v dobrém pracovním stavu.

⚠ Opatrně! Takto předejdete poškození přístroje a případným následným zraněním osob:

- Čistěte pravidelně ventilační otvory a řiďte se předpis pro údržbu.
- Přístroj nepřetěžujte. Pracujte pouze v uvedeném výkonovém rozsahu. Nepoužívejte pro těžké práce stroje se slabým výkonem. Nepoužívejte přístroj k účelům, ke kterým není určen.
- Přístroj vypněte teprve tehdy, když je plnicí násypka zcela prázdná, protože jinak by se přístroj mohl ucpat a za určitých okolností by se již nemohl rozběhnout.
- Přístroj se nepokoušejte sami opravovat, ledaže k tomu máte vzdělání. Veškeré práce, které nejsou uvedené v tomto návodu k obsluze, smí provádět pouze naše servisní centrum.

Elektrická bezpečnost

⚠ Opatrně:

Takto se vyhnete nehodám a zraněním způsobeným elektrickým proudem:

- K upevnění prodlužovacího kabelu používejte k tomu určené odlehčení tahu.
- Poškozené kabely, spojky a zásuvky nebo připojovací kabely neodpovídající předpisům se nesmí používat. V případě poškození síťového kabelu vytáhněte ihned zástrčku ze zásuvky. V žádném případě se nedotýkejte síťového kabelu, dokud není síťová zástrčka vytažena.
- Pokud dojde k poškození připojovacího kabelu přístroje, musí být pro zamezení ohrožení vyměněno výrobcem nebo jeho servisem nebo podobným způsobem kvalifikovanou osobou.
- Nepoužívejte přístroj, když nelze zapnout a vypnout vypínač. Poškozené spínače musí být vyměněny naším servisním centrem.
- Používejte pouze prodlužovací kabely schválené pro venkovní prostředí chráněné proti stříkající vodě. Průřez prodlužovacího kabelu musí být minimálně 2,5 mm². Před použitím vždy zcela rozmotejte kabelový buben. Zkontrolujte kabel, zda není poškozený.
- Nepoužívejte kabel k vytažení zástrčky ze zásuvky. Chraňte kabel před horkem, olejem a ostrými hranami.

⚠ Upozornění! Tento elektrický nástroj vytváří během provozu elektromagnetické pole. Toto pole může za určitých podmínek ovlivňovat aktivní nebo pasivní zdravotní implantáty. Pro snížení rizika vážných nebo smrtelných úrazů doporučujeme osobám se zdravotními implantáty, aby se před obsluhou tohoto elektrického nástroje obrátily na svého lékaře nebo na výrobce zdravotního implantátu.

Zbytková rizika

Stroj je zkonstruován podle aktuálního stavu techniky a podle uznávaných bezpečnostně-technických norem. Přesto se mohou během práce vyskytnout jednotlivá zbytková rizika.

- Ohrožení zdraví zásahem elektrickým proudem při použití elektrických přívodních kabelů, které nebudou v pořádku.
- Před provedením nastavení nebo údržby uvolněte spouštěcí tlačítko a vytáhněte síťovou zástrčku.
- Kromě toho mohou přes všechna přijatá preventivní opatření vzniknout zbytková rizika, která nebudou zjevná.
- Zbytková rizika lze minimalizovat, pokud budete dodržovat „bezpečnostní pokyny“ a „použití v souladu s určeným účelem“ a kompletní „návod k obsluze“.
- Zabraňte náhodnému spuštění stroje: při vložení vidlice do elektrické zásuvky nesmí být stisknut hlavní spínač.
- Používejte nástroj, který je doporučen v návodu k obsluze. Tím dosáhnete toho, že bude váš stroj poskytovat optimální výkon.
- Při provozu stroje nevkládejte ruce do pracovního prostoru.

6. Technické údaje

Konstrukční rozměry D x Š x V	495 x 430 x 1080mm
Ø nožového válce	87 mm
Počet nožů	8
max. průměr větve	44 mm
Objem sběrné nádoby	60 l
Ø přepravních kol	175 mm
Hmotnost	17,45 kg
Motor	230-240V~ 50Hz
Jmenovitý příkon P1	2800 W
Otáčky nožového válce	60 min ⁻¹
Druh provozního režimu	P40

Technické změny vyhrazeny!

Charakteristiky hlučnosti

Zaručená hladina akustického tlaku L_{WA}	94 dB(A)
Naměřená hladina akustického výkonu L_{WA}	93,8 dB(A)
Nepřesnost měření K	2,45 dB(A)
Hladina akustického tlaku L_{pA}	71,9 dB(A)
Nepřesnost měření K_{pA}	3 dB(A)

Upozornění: Uvedené hodnoty akustického výkonu byly zjištěny normovaným zkušebním postupem a mohou být použity ke srovnání s jinými elektrickými nástroji. Navíc se tyto hodnoty hodí pro předběžný odhad akustického zatížení uživatele.

7. Před uvedením do provozu

⚠ POZOR!

**Před uvedením do provozu přístroj bezpodmi-
nečně kompletně smontujte!**

- Otevřete balení a opatrně vyjměte přístroj.
- Odstraňte materiál obalu a obalové a přepravní pojistky (pokud je jimi výrobek opatřen).
- Zkontrolujte, zda je rozsah dodávky úplný.
- Zkontrolujte přístroj a díly příslušenství, zda se při přepravě nepoškodily.
- V případě reklamaci je třeba okamžitě uvědomit dodavatele. Pozdější reklamace nebudou uznány.
- Uchovejte obal dle možností až do uplynutí záruční doby.
- Seznamte se před použitím s přístrojem podle návodu k obsluze.
- Používejte u příslušenství a namáhaných a náhradních dílů pouze originální díly. Náhradní díly obdržíte u specializovaného prodejce.
- Uveďte při objednávání naše čísla výrobku a rovněž typ a rok výroby přístroje.
- Před připojením se přesvědčte, že jsou údaje na typovém štítku shodné s údaji sítě.

⚠ POZOR!

**Přístroj a obalový materiál nejsou hračka! S
plastovými sáčky, fóliemi a drobným díly si ne-
smějí hrát děti! Hrozí nebezpečí spolknutí těchto
věcí a udušení!**

8. Montáž

⚠ VÝSTRAHA!

**Než zahájíte nastavení přístroje, vždy vytáhněte
síťovou zástrčku ze zásuvky.**

1. Montáž podpěrných nohou (obr. E/F)
 - Nápravu (13) zaveďte do otvorů podpěrných nohou (3) a nasuňte podložku (14) na osu (13).
 - Nasuňte pouzdro (15) a kolo (4) na nápravu
 - Nasaďte pojistnou matici (16) na závit a utáhněte ji dodaným klíčem na šrouby (a).
 - Po utažení pojistné matice (16) namontujte kryt kola (5) na kolo (4). Poloha je určena drážkami (17).
 - Opakujte výše uvedený postup na protilehlé straně (obr. F).

2. Namontujte podvozek na hlavu stroje (obr. G/H)
 - Nasadte podpěrné nohy (3) na závitový čep (18) horní části stroje (obr. G)
 - Dodané pojistné matice (14) nasadte ručně a utáhněte poté klíčem na šrouby (a). (obr. G)

3. Zavěšení sběrného vaku (obr. I/K)

Ke sběru pořezané hmoty zavěste dodaný sběrný vak (6) do určeného háku (19).

9. Obsluha

Ovládací panel (obr. A)

- **Zapínač (2):** Stisknutím tohoto tlačítka se drtič spustí.
- **Vypínač (3):** Stisknutím tohoto tlačítka se drtič zastaví.

Přepínač směru otáčení válce (11):

- Tlačítko „▲“ - proti směru pohybu hodinových ručiček: Stisknutím tohoto tlačítka běží nožový válec proti směru pohybu hodinových ručiček, to je zapotřebí pro opětovné uvolnění vzpříčeného drceného materiálu. Tato funkce je k dispozici jen tehdy, když je drtič již v provozu.
- Tlačítko „▼“ - po směru pohybu hodinových ručiček: Toto tlačítko umožňuje přepnutí nožového válce ze směru proti pohybu hodinových ručiček znovu do směru pohybu hodinových ručiček.

Tlačítko Reset (12): Ochrana proti přetížení

Práce s drtičem

Drťte uvadlý několik dnů uložený zahradní odpad a větve střídavě s větvemi, abyste zabránili ucpání.

- Připojte drtič k napájení elektrickým proudem.
- Drtič uveďte do provozu pomocí zapínače (7).
- Naplňte materiál k rozdrčení do plnicí násypky, materiál je vtažen.
- **Pozor:** Když se materiál vzpříčí, stiskněte nejprve červený vypínač (8) pro zastavení přístroje. Zatlačte přepínač směru otáčení válce (11) směrem dolů na značku « = » . Spustíte přístroj pomocí zeleného zapínače (7). Zastavte přístroj pomocí červeného vypínače (8). Odstraňte vzpříčený materiál. Zatlačte spínač (11) na značku « - ». Přístroj je připraven k použití.
- **Než vložíte nový materiál k drcení, nechte drtič vložený materiál kompletně rozdrtit.**
- Pro posouvání drceného materiálu nepožívejte ruce, používejte k tomu pouze speciální postrk (c) nebo jiný materiál k rozdrčení.
- Po provedené práci drtič vypněte a odpojte ho od sítě.

Nastavení protinože

Protinůž a nožový válec jsou optimálně nastavené z výrobního závodu. Dodatečné nastavení protinože je zapotřebí jen při opotřebením. Pro optimální provoz je nutné, aby vzdálenost mezi protinůžem a nožovým válcem činila cca 0,50 mm.

- Uveďte drtič do provozu.
- Otáčejte stavěcím šroubem (9) ve směru hodinových ručiček, dokud neuslyšíte zvuky lehkého tření.
- Při půlobrátce stavěcího šroubu (9) ve směru hodinových ručiček se nožový válec posune o 0,50 mm blíže k protinoži.

⚠ POZOR: Pokud se nůž drtiče dotkne protinože, dojde k jeho oříznutí a z vyhazovacího otvoru mohou vypadnout malé kovové třísky. Není to žádná chyba, ale dodatečné nastavení se smí provést pouze v potřebné míře, protože jinak se protinůž předčasně opotřebí.

Ochrana proti přetížení

V případě přílišného namáhání např. příliš tlustými větvemi se přístroj automaticky vypne.

Po krátké fázi ochlazení (cca 5 minut) stiskněte tlačítko Reset (12)

10. Elektrická přípojka

Instalovaný elektromotor je zabudován v provozuschopném stavu. Přípojka musí odpovídat příslušným předpisům VDE a DIN.

Těmto předpisům musí odpovídat síťová přípojka zákazníka i použité prodlužovací kabely.

Vadný elektrický přívodní kabel

U elektrických přívodních kabelů často dochází k poškození izolace.

Jeho příčinami mohou být:

- Poškození tlakem, je-li přívodní kabel veden oknem nebo štěrbinou ve dveřích.
- Prohnutí kvůli nevhodnému upevnění nebo vedení přívodního kabelu.
- Zlomení kvůli přejíždění přes přívodní kabel.
- Poškození izolace kvůli vytrhnutí z elektrické zásuvky ve stěně.
- Protržení v důsledku stárnutí izolace.

Tyto vadné elektrické přívodní kabely nesmí být používány a kvůli poškození izolace jsou životu nebezpečné.

Pravidelně kontrolujte poškození elektrických přívodních kabelů. Dávejte pozor, aby nebyl přívodní kabel při kontrole připojen do elektrické sítě.

Elektrické přívodní kabely musí odpovídat příslušným předpisům VDE a DIN. Používejte pouze přívodní kabely s označením H05VV-F.

Uvedení typového označení na přívodním kabelu je povinné.

Motor na střídavý proud

- Napětí v síti musí činit 230-240 V~
- Prodlužovací kabely do délky 25 m mít průměr 1,5 milimetru čtverečního.

Připojení a opravy elektrického vybavení mohou provádět pouze odborní elektrikáři.

- Výrobek splňuje požadavky normy EN 61000-3-11 a podléhá speciálním podmínkám připojení. To znamená, že použití na libovolně volitelných přípojných bodech není přípustné.
- Přístroj může při nepříznivých podmínkách v síti způsobit dočasné kolísání napětí.
- Výrobek je konstruován výhradně pro použití na přípojných bodech, které
 - a) nepřekračují maximální přípustnou impedanci sítě $Z_{\text{sys}} = 0,271 \Omega$ nebo
 - b) disponují dlouhodobým proudovým zatížením sítě minimálně 100 A/fáze.
- Coby uživatel musíte zabezpečit, pokud nutno za konzultace se svým energetickým podnikem, aby Váš přípojný bod, na kterém chcete přístroj provozovat, splňoval jeden z obou jmenovaných požadavků a) nebo b).

U jednofázového motoru na střídavý proud doporučujeme pro stroje s vysokým rozběhovým proudem (od 3000 W) jištění C 16A nebo K 16A!

Typ připojení Y

Pokud dojde k poškození vedení pro připojení na síť tohoto přístroje, musí být vedení pro zabránění vzniku nebezpečí vyměněno výrobcem nebo jeho servisem nebo podobným způsobem kvalifikovanou osobou.

11. Čištění a údržba

Práce, které nejsou popsány v tomto návodu, svěřte námí zmocněnému servisnímu středisku. Používejte pouze originální díly.

Při zacházení s nožovým válcem používejte rukavice.

Před každou údržbářskou a čisticí prací přístroj vypněte, vytáhněte síťovou zástrčku a vyčkejte zastavení nožového válce.

Všeobecné čisticí a údržbářské práce

Tichý drtič neostříkujte vodou. Nebezpečí zasažení elektrickým proudem!

- Přístroj, kola a větrací otvory udržujte vždy čisté. K čištění používejte kartáč nebo hadr, ale žádné čisticí prostředky, resp. rozpouštědla.
- Přístroj a zvláště ochranná zařízení zkontrolujte před každým použitím na poškození, např. na volné, opotřebené nebo poškozené díly.

- Zkontrolujte pevné usazení všech matic, čepů a šroubů.
- Zkontrolujte poškození a pevné usazení krytů a ochranných zařízení. Případně je vyměňte.
- Přístroj skladujte v suchu a mimo dosah dětí. Přístroj neobalujte nylonovými sáčky, protože by se tak mohla tvořit vlhkost.

⚠ POZOR!

Před prováděním veškeré údržby vytáhněte síťovou zástrčku.

Připojení a opravy

Připojení a opravy elektrického vybavení mohou provádět pouze odborní elektrikáři.

Při zpětných dotazech uvádějte prosím tyto údaje:

- Typ proudu napájecího motor
- Údaje z typového štítku stroje
- Údaje z typového štítku motoru

Servisní informace

Je třeba dbát na to, že u tohoto přístroje podléhají následující díly opotřebení přiměřenému použití nebo přirozenému opotřebení, resp. jsou potřebné jako spotřební materiál.

Rychle opotřebitelné díly*: Uhlíkové kartáčky, nůž, válec

* není nutně obsaženo v rozsahu dodávky!

Náhradní díly a příslušenství obdržíte v našem servisním středisku. Naskenujte k tomu QR kód na titulní straně.

12. Skladování

Uložte přístroj a jeho příslušenství na tmavém, suchém místě, chráněném před mrazem a nedostupném pro děti. Optimální skladovací teplota se pohybuje mezi 5 a 30°C.

Elektrický přístroj uchovávejte v originálním obalu. Elektrický přístroj zakryjte, aby byl chráněn před prachem nebo vlhkem. Návod k obsluze uložte u přístroje.

13. Likvidace a recyklace

Upozornění k obalu



Balící materiály jsou recyklovatelné. Obaly prosím likvidujte způsobem šetrným k životnímu prostředí.

Upozornění k zákonu o elektrických a elektronických zařízeních (ElektroG)



Odpadní elektrická a elektronická zařízení nepatří do domovního odpadu, ale musí se sbírat a likvidovat odděleně!

- Staré baterie nebo akumulátory, které nejsou trvale instalovány ve starém spotřebiči, je třeba před odevzdáním vyjmout! Jejich likvidaci upravuje zákon o bateriích.
- Majitelé nebo uživatelé elektrických a elektronických zařízení jsou ze zákona povinni je po použití vrátit.
- Koncový uživatel je zodpovědný za vymazání svých osobních údajů ze starého zařízení určeného k likvidaci!
- Symbol přeškrtnuté popelnice znamená, že se odpadní elektrická a elektronická zařízení nesmí likvidovat společně s domovním odpadem.
- Elektrická a elektronická zařízení můžete bezplatně odevzdat na následujících místech:
 - Veřejné skládky nebo sběrná místa odpadů (např. obecní stavební dvory)

- Prodejní místa elektrospotřebičů (stacionární a online), pokud jsou obchodníci povinni je odebrat nebo to nabízejí dobrovolně.
- Až tři kusy elektroodpadu od jednoho typu spotřebiče s délkou hrany maximálně 25 cm lze bezplatně vrátit výrobci, aniž by bylo nutné předtím zakoupit nový spotřebič od výrobce nebo jej odevzdat na jiném autorizovaném sběrném místě ve vašem okolí.
- Pro další doplňující podmínky zpětného odběru výrobců a distributorů se obraťte na příslušný zákaznický servis.
- V případě, že výrobce dodá nový elektrospotřebič do soukromé domácnosti, může na žádost koncového uživatele zajistit bezplatný sběr elektroodpadu. Za tímto účelem kontaktujte zákaznický servis výrobce.
- Tato prohlášení se vztahují pouze na přístroje instalované a prodávané v zemích Evropské unie a podléhající evropské směrnici 2012/19/EU. V zemích mimo Evropskou unii mohou pro likvidaci elektroodpadu platit jiné předpisy.

14. Odstraňování poruch



Následující tabulka zobrazuje známky chyby a popisuje, jak lze provést nápravu, pokud váš stroj nepracuje správně. Pokud nemůžete problém lokalizovat a odstranit, obraťte se na Vaši servisní dílnu.

Problém	Možná příčina	Řešení
Motor se nerozběhne	Sběrná nádoba není ve správné poloze	Sběrnou nádobu správně zasuňte a zkontrolujte aretaci (viz uvedení do provozu)
	Motor je přetížen	Znovu zapněte drtič (viz uvedení do provozu)
	Chybí síťové napětí	Nechte kvalifikovaného elektrikáře zkontrolovat zásuvku, kabel, vedení a zástrčku (viz Elektrické připojení)
Zahradní odpady nejsou vtahovány	Nožový válec běží proti směru pohybu hodinových ručiček	Přepněte směr otáčení (viz uvedení do provozu)
	Drcený materiál je příliš měkký	Drcený materiál posuňte speciálním postrkem pro drtičky
	Zablokovaný nožový válec	Uvolněte aretaci (viz uvedení do provozu)
Drcený materiál je řetězovitě spojený	Protinůž není správně nastavený	Nastavte protinůž (viz Uvedení do provozu)

Laitteessa olevien symbolien selitys

Tässä käyttöoppaassa olevien symbolien käytön tarkoituksena on kiinnittää huomiosi mahdollisiin riskeihin. Turvallisuusmerkit ja selitykset on ymmärrettävä tarkalleen oikein. Varoitukset itsessään eivät poista riskejä eivätkä korvaa onnettomuuksien ehkäisyyn tarvittavia toimenpiteitä.

	Huomioi kaikki turvallisuusohjeet ennen käyttöä
	Lue käyttöohjeen koko sisältö ennen käyttöönottoa.
	Käytä suojalaseja, kuulosuojaimia ja työkäsineitä.
	Älä käytä korokkeena.
	Pidä sivulliset etäällä vaara-alueesta!
	Suojaa laite sateelta äläkä jätä sitä sateella ulos!
	Poista virtapistoke,
	Sinkoilevat esineet ja pyörivät osat voivat aiheuttaa vakavia vammoja.
	Pidä kädet ja jalat kaukana pyörivistä teristä.
	Taattu äänen tehotaso.
	Tuote vastaa voimassa olevia eurooppalaisia direktiivejä.
	Suojausluokka 2
	Vastaterien asetus
	Pyörimissuunta eteen/taakse

	Paino
	Oksan halkaisija
	Telan kierrosluku
⚠ Huomio!	Tämän käyttöohjeen turvallisuuteen liittyvät kohdat on merkitty tällä merkillä

Sisällysluettelo:**Sivu:**

1.	Johdanto.....	84
2.	Laitteen kuvaus.....	84
3.	Toimituksen sisältö.....	84
4.	Määräystenmukainen käyttö.....	85
5.	Turvallisuusohjeet.....	85
6.	Tekniset tiedot.....	87
7.	Ennen käyttöönottoa.....	87
8.	Asennus.....	87
9.	Käyttö.....	88
10.	Sähköliitäntä.....	88
11.	Puhdistus ja huolto.....	89
12.	Varastointi.....	89
13.	Hävittäminen ja kierrätys.....	89
14.	Ohjeet häiriöiden poistoon.....	90

1. Johdanto

Valmistaja:

Scheppach GmbH
Günzburger Straße 69
D-89335 Ichenhausen

Arvoisa asiakas,

toivotamme sinulle paljon iloa ja menestystä työssäsi uuden laitteen kanssa.

Ohje:

Tämän laitteen valmistaja ei voimassa olevan tuotevastuulain mukaan vastaa vahingoista, jotka syntyvät tähän laitteeseen tai sen aiheuttamina seuraavista syistä:

- epäasianmukainen käsittely,
- käyttöohjeen noudattamatta jättäminen,
- kolmannen osapuolen, ei valtuutetun korjaajan tekemät korjaukset,
- muiden kuin alkuperäisten varaosien asennus tai vaihto laitteeseen,
- määräystenvastainen käyttö,
- sähkölaitteiston toimimattomuus, kun sähköä koskevia määräyksiä ja VDE-määräyksiä 0100, DIN 57113 / VDE0113 ei ole noudatettu.

Ota huomioon:

Lue ennen asennusta ja käyttöönottoa käyttöohjeen koko teksti.

Tämän käyttöohjeen tarkoituksena on helpottaa tutustumista sähkötyökaluun sekä sen käyttöä määräystenmukaisissa käyttömahdollisuuksissa.

Käyttöohje sisältää tärkeitä ohjeita siitä, miten työskentelet sähkötyökalullasi turvallisesti, oikein ja taloudellisesti, ja miten vältät vaarat, säästät korjauskuluissa, vähennät seisokkiaikoja ja lisäät sähkötyökalun luotettavuutta ja elinkaarta.

Tässä käyttöohjeessa olevien turvallisuusmääräysten lisäksi sinun on ehdottomasti otettava huomioon myös käyttömaassa voimassa olevat määräykset sähkötyökalun käytöstä.

Säilytä käyttöohjetta muovikotelossa lialta ja kosteudelta suojattuna sähkötyökalun yhteydessä. Jokaisen sähkötyökalua käyttävän on luettava se ennen töiden aloitusta ja noudatettava siinä olevia ohjeita. Sähkötyökalulla saavat työskennellä vain henkilöt, jotka ovat saaneet opastuksen sen käyttöön ja ovat perillä siihen liittyvistä vaaroista. Vaadittua vähimmäisikää on noudatettava.

Tässä käyttöohjeessa olevien turvallisuusohjeiden ja käyttömaassa voimassa olevien erikoismääräyksiä ohella on otettava huomioon myös puuntyöstökoneiden käyttöä yleisesti koskevat tekniset säännöt.

Valmistaja ei vastaa onnettomuuksista tai vahingoista, jotka ovat aiheutuneet siitä, ettei tätä käyttöohjetta ja turvallisuusohjeita ole noudatettu.

2. Laitteen kuvaus (kuva A)

1. Syöttöaukko
 2. Koneen yläosa
 3. Tukijalka
 4. Pyörä
 5. Pölykapseli
 6. Keräyssäkki
 7. Pälle-kytkin
 8. Pois-kytkin
 9. Säätoruuvi
 10. Verkkoliitäntä
 11. Kytkin valssin pyörimissuunnalle
 12. Nollauskytkin
 13. Vetoakseli
 14. Aluslaatta
 15. Pyöräholkki
 16. Lukkomutteri
 17. Ura
 18. Kierretappi
 19. Koukku
- a. Ruuviavain
 - b. Kuusiokoloavain
 - c. Työnnin

3. Toimituksen sisältö

- Koneen yläosa
- Pyörä (2x)
- Pölykapseli (2x)
- Lukkomutteri (6x)
- Pyöräholkki (2x)
- Aluslaatta (2x)
- Vetoakseli
- Työnnin
- Ruuviavain
- Kuusiokoloavain
- Keräyssäkki
- Tukijalka (2x)
- Käyttöohje

4. Määräystenmukainen käyttö

Konetta saa käyttää vain sen käyttötarkoituksen mukaisesti. Kaikki muunlainen käyttö katsotaan määräystenvastaiseksi käytöksi. Kaikista näin syntyneistä vahingoista ja tapaturmista vastaa käyttäjä, ei valmistaja.

Määräystenmukaiseen käyttöön kuuluu myös turvallisuusohjeiden ja asennusohjeen sekä käyttöohjeessa olevien ohjeiden huomioiminen.

Konetta käyttävien ja huoltavien henkilöiden on perehdyttävä niihin ja heillä on oltava tiedot mahdollisista vaaroista.

Sen lisäksi voimassa olevien tapaturmantorjuntamääräyksiä on noudatettava tunnontarkasti.

Muita yleisiä työterveys- ja turvateknisiä säädöksiä on noudatettava.

Jos koneeseen tehdään muutoksia, valmistaja ei ota mitään vastuuta siitä aiheutuvista vahingoista.

Konetta saa käyttää vain valmistajan alkuperäisillä osilla ja alkuperäisillä lisävarusteilla.

Valmistajan määrittämiä turvallisuus-, työ- ja huolto määräyksiä ja teknisissä tiedoissa annettuja mittoja on noudatettava.

Silppuria on tarkoitettu ainoastaan oksien, risujen, puutarhajätteen, paperin ja kartongin hienontamiseen.

Määräystenmukaiseen käyttöön kuuluu seuraavien silppuaminen:

- Kaikenlaiset oksat, jotka eivät ylitä 45 mm:n enimmäishalkaisijaa (aina puulajista ja tuoreudesta riippuen)
- lakastunut, kostea, useita päiviä varastoitu puutarhajäte vuorotellen oksien kanssa.

Silppuria ei saa täyttää kivillä, lasilla, metallilla, luilla, muoveilla tai ainejätteillä.

Huomaa, että laitteitamme ei ole tarkoitettu kaupalliseen käyttöön, ammatin harjoittamiseen tai teolliseen käyttöön. Takuu ei ole voimassa, jos laitetta käytetään kaupalliseen tarkoitukseen, käsityöammatin harjoittamiseen tai teollisuudessa tai jossain muussa näitä vastaavassa toiminnassa.

5. Turvallisuusohjeet

- Tämä laite ei ole tarkoitettu sellaisten henkilöiden (mukaan lukien lapset) käytettäväksi, jotka ovat fyysisiltä, aistimuksellisilta tai henkisiltä kyvyiltään rajoittuneita tai joilla ei ole kokemusta ja/tai tarvittavia tietoja laitteen käytöstä. Nämä henkilöt saavat käyttää laitetta vain, kun heidän turvallisuudestaan vastaava henkilö valvoo heidän toimiaan ja antaa heille tarvittavia ohjeita laitteen käyttöön.
- Lapsia on valvottava sen varmistamiseksi, etteivät he leiki laitteen kanssa.
- Älä koskaan anna lasten tai muiden henkilöiden, jotka eivät tunne käyttöohjetta, käyttää laitetta. Paikalliset määräykset voivat määrittää käyttäjän vähimmäisiän.

Suojaudu melulta ja huomioi paikalliset määräykset.

△ **Huomio!** Sähkötyökalujen käytössä on sähköiskulta ja loukkaantumis- ja palovaaralta suojautumisen vuoksi otettava huomioon seuraavat olennaiset turvatoimenpiteet:

Valmistelu:

- Älä koskaan käynnistä laitetta, jos lähellä on muita ihmisiä tai eläimiä.
- Käytä kuulosuojaimia ja suojalaseja koko käytön ajan.
- Käytä käyttötarkoitukseen sopivaa työvaatetusta, kuten suojakäsineitä, tukevia jalkineita ja pitkiä housuja. Älä käytä löysää vaatetusta tai vastaavia, joissa on riippuvia nauhoja tai nyörejä.
- Käytä laitetta vain ulkona (eli ei seinän vieressä tai muun kiinteän esteen lähellä) ja kiinteällä, tasaisella pinnalla.
- Älä käytä konetta sorantiellä, missä sinkoutuva materiaalia voi aiheuttaa vammoja.
- Ennen käyttöönottoa kaikki ruuvit, mutterit, pultit ja muut kiinnitysmateriaalit täytyy tarkastaa, että ne ovat tiukasti kiinni. Kansien täytyy olla aina paikoillaan ja hyvässä käyttökunnossa. Vaihda vaurioituneet tai lukukelvottomat tarrat.
- Käytä vain valmistajan toimittamia ja suosittelemia varaosia ja lisätarvikkeita. Muiden valmistajien osien käyttö johtaa välittömästi takuun raukeamiseen.
- Älä anna laitteen käydä valvomatta ja säilytä se kuivassa ja lasten ulottumattomissa.
- Liitä laite vain määräystenmukaiseen maadoitettuun sähköverkkoon. Pistorasiassa ja jatkojohdoissa täytyy olla toimiva suojajohto.
- Käytettäessä ulkona täytyy laite pistorasiaan, jossa on vikavirtasuojalaite (FI-kytkin), jonka jäämännemellisvirta ei ole yli 30 mA.
- Pysytte koneen käyttöönotossa aina poistovyöhykkeen ulkopuolella.

Työskentely laitteella:

- Varmista ennen laitteen käynnistystä, että täyttösuppilo on tyhjä.
- Pidä pääsi, hiukset ja vartalosi turvallisen matkan päässä täyttösuppilosta.
- Älä tartu täyttösuppiloon käytön aikana. Sammutuksen jälkeen laite käy vielä hetken aikaa.
- Huomioi aina vakaus ja tasapaino. Älä nojaa eteen äläkä koskaan seiso korkeammalla kuin laite, kun lisäät materiaalia.
- Varmista, että materiaalia syötettäessä sinne ei joudu kovia esineitä, kuten metallia, kiviä, lasia tai muita vierasesineitä.
- Älä käytä laitetta sateella ja huonolla ilmalla. Työskentele vain valoisaan aikaan tai hyvässä valaistuksessa.
- Älä käytä laitetta, jos olet väsynyt tai et pysty keskittymään tai olet ottanut alkoholia tai lääkkeitä. Pidä aina ajoissa taukoa työskentelystä.
- Kytke laite pois päältä ja irrota virtapistoke pistoriasta:
 - kun et käytä laitetta, kuljetat sitä tai jätät sen varioimatta;
 - ennen tukkeutuneen terän vapautusta.
 - kun tarkastat laitetta sen puhdistamiseksi tai tukosten irrottamiseksi;
 - kun teet puhdistus- tai huoltotöitä tai vaihdat lisätarvikkeita;
 - kun jatkojohto on vaurioitunut tai sotkeutunut;
 - kun liikutat laitetta tai haluat nostaa sitä;
 - jos laitteeseen joutuu vierasesineitä, jos siitä tulee poikkeavaa hajua tai ääntä (tarkasta laite vaurioiden varalta ennen uudelleen käynnistämistä).
- Älä päästä käsiteltävää materiaalia kertymään poistoalueelle. Tämä voi estää materiaalin poistamisen ja saada sen putoamaan takaisin täyttösuppiloon.
- Älä kuljeta tai kallista laitetta moottorin ollessa käynnissä.
- Älä vie käsiä, muita ruumiinosia ja vaatekappaleita syöttökammioon, poistokanavaan tai muiden liikkuvien osien lähelle.
- Jos koneessa on tukos, kun materiaalia poistetaan, sammuta moottori ja irrota virtapistoke, ennen kuin poistat mitään materiaalia suppilosta tai poistokanavasta. Varmista, ettei koneessa ole jätettä tai muuta kertymää suojataksesi moottoria vaurioilta tai mahdolliselta tulipalolta. Muista, että käynnistysmekanismia käyttönotettaessa moottorikäytöissä koneissa myös leikkuutyökalu käynnistyy.
- Jos leikkuutyökaluun pääsee vierasesineitä tai kone päästää epätavallisia ääniä tai värähtelee epätavallisesti, kytke heti moottori pois päältä ja anna koneen pysähtyä. Suorita seuraavat vaiheet:
 - Tarkasta, ettei koneessa ole vaurioita
 - Tarkasta osien kiinnitys ja kiristä tarvittaessa lisää.

- Vaihdata tai korjauta kaikki osat, mutta huomaa, että osien tulisi olla ominaisuuksiltaan samankaltaisia.
- Varmista, että kaikki suojukset ja puskurit ovat paikoillaan ja hyvässä työskentelykunnossa.

⚠ Varo! Näin vältetään laitteen vahingoittuminen ja siitä mahdollisesti seuraavat henkilövahingot:

- Puhdista ilmanottoaukot säännöllisesti ja noudata huoltomääräyksiä.
- Älä ylikuormita laitetta. Työskentele vain ilmoitetulla tehoalueella. Älä käytä heikkotehoisia koneita raskaisiin töihin. Älä käytä laitetta mihinkään muuhun kuin mihin se on tarkoitettu.
- Sammuta laite vasta sitten, kun täyttösuppilo on täysin tyhjä, muutoin laite voi tukkeutua eikä käynnisty enää sen jälkeen.
- Älä yritä korjata laitetta itse, ellei sinulla ole korjaukseen vaadittavaa koulutusta. Kaikki työt, joita ei ole mainittu tässä käyttöohjeessa, on jätettävä valmistajan valtuuttamille asiakaspalvelupisteille.

Sähköturvallisuus

⚠ Varo:

Näin vältetään sähköiskusta aiheutuvat onnettomuudet ja vammat:

- Käytä jatkojohdon kiinnittämiseen sille tarkoitettua vedonkevennystä.
- Vaurioitunutta kaapelia, kytkimiä, pistoketta tai liitäntäkaapeleita, jotka eivät ole määräysten mukaisia, ei saa käyttää. Vedä verkkopistoke vaurioitumistilanteessa heti irti pistoriasta. Älä kosketa virtajohtoon missään nimessä niin kauan, kun virtapistoketta ei ole irrotettu.
- Jos tämän laitteen liitäntäjohto on vioittunut, sen vaihtaminen on vaarojen välttämiseksi teetettävä valmistajalla tai valmistajan valtuuttamassa asiakaspalvelupisteessä tai muulla pätevällä henkilöllä.
- Älä käytä laitetta, jos kytkin ei mene päälle ja pois. Vaurioituneet kytkimet on annettava asiakaspalvelun korjaamon vaihdettavaksi.
- Käytä vain ulkokäyttöön hyväksytyä jatkojohtoa. Jatkojohdon johtimien poikkipinnan on oltava vähintään 2,5 mm². Kelaa johtokela ennen käyttöä kokonaan auki. Tarkasta, ettei johdossa ole vaurioita.
- Älä käytä johtoa pistokkeen vetämiseen irti pistoriasta. Suojaa johto kuumuudelta, öljyltä ja teräviltä reunoilta.

⚠ Varoitus! Tämä sähkötyökalu tuottaa käytön aikana sähkömagneettisen kentän. Tämä kenttä voi määrättyissä olosuhteissa heikentää aktiivisten tai passiivisten lääketieteellisten implanttien toimintaa. Vakavan tai jopa kuolemaan johtavan loukkaantumisen vaaran välttämiseksi suosittelemme henkilöitä, joilla on lääketieteellinen implantti, neuvottelemaan lääkärinsä ja implantin valmistajan kanssa, ennen kuin he käyttävät sähkötyökalua.

Jäännösriskit

Kone on rakennettu valmistusajankohdan parhaan käytettävissä olleen teknisen tiedon ja voimassa olevien turvateknisten määräysten mukaisesti. Siitä huolimatta töissä voi esiintyä yksittäisiä jäännösriskejä.

- Sähkövirran aiheuttama vaara terveydelle, jos käytetään epäasianmukaisia virtajohtoja.
- Vapauta käynnistuspainike ja vedä virtapistoke irti pistorasiasta ennen kuin alat suorittaa säätö- tai huoltotöitä.
- Lisäksi kaikista asianmukaisista toimenpiteistä huolimatta voi jäljelle jäädä piileviä jäännösriskejä.
- Jäännösriskit voidaan minimoida noudattamalla käyttöohjeen lisäksi kohdissa "Turvallisuusohjeet" ja "Määräystenmukainen käyttö" olevia ohjeita.
- Vältä koneen käynnistymistä vahingossa: liitettäessä pistoketta pistorasiaan ei käyttöpainiketta saa painaa.
- Käytä työkalua, jota suositellaan tässä käyttöohjeessa. Näin mahdollistetaan koneen optimaalinen suorituskyky.
- Pidä kädet loitolla työalueelta, kun kone on käytössä.

6. Tekniset tiedot

Rakennemitat P x L x K	495 x 430 x 1080mm
Terätelan Ø	87 mm
Terien määrä	8
Maks. oksan halkaisija	44 mm
Keräyssäiliön tilavuus	60 l
Kuljetuspyörät Ø	175 mm
Paino	17,45 kg
Moottori	230-240V~ 50Hz
Nimellisteho P1	2800 W
Kierrosluku terätela	60 min ⁻¹
Käyttötapa	P40

Oikeus teknisiin muutoksiin pidätetään!

Meluarvot

Taattu äänen tehotaso L_{WA}	94 dB(A)
Mitattu äänen tehotaso L_{WA}	93,8 dB(A)
Mittausepävarmuus K	2,45 dB(A)
Äänen painetaso L_{pA}	71,9 dB(A)
Mittausepävarmuus K_{pA}	3 dB(A)

Huomautus: Annetut meluarvot on määritetty standardoidun tarkastusmenetelmän avulla ja niitä voidaan käyttää eri sähkötyökalujen vertailuun. Lisäksi näitä arvoja voidaan käyttää arvioimaan etukäteen käyttäjän kokemaa meluhaittaa.

7. Ennen käyttöönottoa

△ HUOMIO!

Asenna laite ehdottomasti täydellisesti ennen kuin otat sen käyttöön!

- Avaa pakkaus ja ota laite varovasti ulos.
- Poista pakkausmateriaali sekä pakkaus- ja kuljetusvarmistukset (jos sellaiset on).
- Tarkasta, onko toimituksen sisältö täydellinen.
- Tarkasta, onko laitteessa tai lisäosissa kuljetusvaurioita.
- Valitukset on annettava heti toimittajan tiedoksi. Myöhemmin tehtyjä reklamaatioita ei hyväksytä.
- Säilytä pakkausta mahdollisuuksien mukaan takuuajan päättymiseen asti.
- Perehdy laitteeseen käyttöohjeen avulla ennen sen käyttöä.
- Käytä lisävarusteina ja kulutus- ja varaosina vain alkuperäisiä osia. Voit ostaa varaosia alueellasi toimivalta alan jälleenmyyjältä.
- Ilmoita tilauksissa laitteesi tuotenumero ja valmistusvuosi.
- Varmista ennen liitäntää, että tyyppikilven tiedot vastaavat verkkovirran tietoja.

△ HUOMIO!

Laite ja pakkausmateriaali eivät ole lasten leikkikaluja! Lapset eivät saa leikkiä muovipussien, kalvojen tai pienosien kanssa! Vaarana osien joutuminen nieluun ja tukehtuminen!

8. Asennus

△ VAROITUS!

Vedä virtapistoke aina irti pistorasiasta, ennen kuin alat säätää laitetta.

1. Tukijalkojen asennus (kuva E/F)
 - Vie akseli (13) tukijalkojen (3) reikiin ja pistä aluslaatta (14) akselille (13).
 - Pistä holkki (15) ja pyörä (4) akselille
 - Aseta lukkomutteri (16) kierteelle ja kiristä se mukana tulevalla ruuviavaimella (a).
 - Asenna lukkomutterien (16) kiristämisen jälkeen pölykapseli (5) pyörään (4). Asento määräytyy urien (17) avulla.
 - Toista yllä oleva toimenpide vastakkaisella puolella (kuva F)

2. Alatelineen asentaminen koneen yläosalle (kuva G/H)
 - Pistä tukijalat (3) koneen yläosan kierretappeihin (18) (kuva G)
 - Aseta mukana toimitetut lukkomutterit (16) käsin paikoilleen ja kiristä ne sitten ruuviavaimella (a). (kuva H)
3. Keruusäkin ripustaminen (kuva I/K)
Ripusta mukana toimitettu keruusäkki (6) sille tarkoitettuun koukkuun (19) hakkeen keräämistä varten.

9. Käyttö

Käyttökenttä (kuva A)

- **Päälle-kytkin (7):** Tätä painiketta painamalla silppuri käynnistetään.
- **Pois-kytkin (8):** Tätä painiketta painamalla silppuri pysähtyy.

Kytkin valssin pyörimissuunnalle (11):

- Painike "▲" - vastapäivään: Tätä painiketta painamalla terätela pyörii vastapäivään. Tämä on tarpeen tukkeutuneen silputtavan tuotteen uudelleen silppuamista varten. Tämä toiminto on mahdollinen vain, kun silppuri on jo käynnissä.
- Painike „▼“ - myötäpäivään: Tämä painike mahdollistaa terätelan suunnan vaihtamisen vastapäiväisestä myötäpäivään.

Nollauskytkin (12): Ylikuormitussuoja

Työskentely silppurilla

Silppua puutarhajätettä ja oksia, tai useita päiviä pudonneina olleita oksia tukkeutumisen välttämiseksi.

- Ota silppuri käyttöön Päälle-kytkimellä (7).
- Täytä silputtavaa tuotetta täyttösuppiloon ja materiaali vedetään laitteeseen.
- **Huomio:** Jos materiaali jää jumiin, paina ensin punaista Pois-kytkintä (38) sammuttaaksesi laitteen. Paina telan pyörimissuunnan kytkintä (11) alaspäin merkkiin « = » asti. Käynnistä laite vihreällä Päälle-kytkimellä (7). Pysäytä laite punaisella Pois-kytkimellä (8). Poista juuttunut materiaali. Paina kytkin (11) merkkiin « - ». Laite on toimintavalmis.
- **Anna silppuriin tuodun aineksen hienontua kokonaan, ennen kuin täytät uutta silputtavan tuotteen.**
- Älä käytä käsiä silputtavan tuotteen sullomiseen, käytä siihen vain erityistä työnnettä (c) tai muuta silputtavaa materiaalia.
- Sammuta silppuri käytön jälkeen ja irrota se verkovirrasta.

Vastaterän säätö

Vastaterä ja terätela on säädetty optimaalisesti tehtaalla. Vastaterän säätö on tarpeen vain kulumista havaittaessa. Optimaalisessa käytössä etäisyys vastaterän ja terätelan välillä tulisi olla n. 0,50 mm.

- Ota silppuri käyttöön.
- Kierrä säätöruuvia (9) niin pitkälle myötäpäivään, kunnes kuulet kevyen hankausäänen.
- Kun säätöruuvia (9) kierretään puoli kierrosta myötäpäivään, terätela siirtyy 0,50 mm lähemmäs vastaterää.

△ HUOMIO: Jos silppuamisterä koskettaa vastaterää, se leikkaa ja pieniä metallipaloja voi lentää poistoaukosta. Tämä ei ole vika, mutta vaatii uudelleen säätöä, muutoin vastaterä voi kulua enenaikaisesti.

Ylikuormitussuoja

Liian käytön tapauksessa, esim. jos oksat ovat liian paksuja, laite sammuu automaattisesti.

Paina lyhyen jäähdytysvaiheen (n. 5 min) jälkeen nollauskytkintä (12)

10. Sähköliitännät

Asennettu sähkömoottori on liitetty käyttövalmiiksi. Liitäntä vastaa asiaankuuluvia VDE- ja DIN-määräyksiä. Asiakkaan tekemän virtaliitännän sekä käytetyn jatkojohdon täytyy vastata näitä määräyksiä.

Viallinen sähköliitosjohto

Sähkön liitosjohtoihin syntyy usein eristysvaurioita.

Syynä siihen voi olla:

- Painalluskohdat, kun liitosjohdot viedään ikkunan tai ovenraon läpi.
- Taittumiskohdat, kun liitosjohto kiinnitetään tai ohjataan epäasianmukaisesti.
- Leikkaantumiskohdat, kun liitosjohdon yli ajetaan.
- Eristysvauriot vedettäessä johto seinäpistorasiasta.
- Eristeen vanhenemisesta johtuvat halkeamat.

Tällaisia viallisia sähköliitosjohtoja ei saa käyttää, sillä ne ovat eristysvaurioiden takia hengenvaarallisia.

Tarkasta sähkön liitosjohdot säännöllisesti vaurioiden varalta. Varmista, että liitosjohto ei tarkastuksen aikana ole kiinni virtaverkossa.

Sähkön liitosjohtojen on vastattava asiaankuuluvia VDE- ja DIN-määräyksiä. Käytä vain liitosjohtoja, joissa on merkintä H05VV-F.

Tyypimerkintä on pakollinen liitosjohdossa.

Vaihtovirtamoottori

- Verkkajännitteen on oltava 230-240 V~ .
- Jatkojohtojen, joiden pituus on alle 25 m, läpimitan on oltava 1,5 neliömillimetriä.

Sähkövarusteiden liitännän ja korjaukset saa tehdä vain sähköasentaja.

- Tuote täyttää standardin EN 61000-3-11 asettamat vaatimukset ja sitä koskevat erityiset liitännätiedot. Tämä tarkoittaa sitä, että laitetta ei saa käyttää vapaasti valittavissa liitännäkohdissa.
- Laite saattaa aiheuttaa ohimeneviä jännitevaihte-luita, jos verkko-olosuhteet ovat epäedulliset.
- Tuote on tarkoitettu käytettäväksi ainoastaan liitännäkohdissa, joissa
 - a) suurinta sallittua verkkoimpedanssia "Z" ei ylitetä, tai
 - b) verkon jatkuva jännitteenkestoiävyys on vähintään 100 A vaihetta kohti.
- Käyttäjänä sinun tulee varmistaa, tarvittaessa tarkistamalla asia energiantoimittajalaitokseltasi, että se liitännäsi, jossa haluat käyttää laitetta, täyttää jommankumman yllämainituista vaatimuksista a) tai b).

Yksivaiheisia vaihtovirtamoottoreita käytettäessä suosittelemme käyttämään sulaketta C 16A tai K 16A koneilla, joiden käynnistymisvirta on korkea (yli 3000 W)!

Kytkenätyyppi Y

Jos tämän laitteen virtajohto on vioittunut, sen vaihtaminen on vaarojen välttämiseksi teetettävä valmistajalla tai valmistajan valtuuttamassa asiakaspalvelupisteessä tai muulla pätevällä henkilöllä.

11. Puhdistus ja huolto

Kaikki työt, joita ei ole mainittu tässä käyttöohjeessa, on jätettävä valmistajan valtuuttamille asiakaspuhdistuspisteille. Käytä vain alkuperäisiä osia.

Käytä käsineitä terätelaa käsitellessäsi. Ennen huolto- ja puhdistustöitä sammuta laite, irrota virtapistoke ja odota, että terätela on pysähtynyt.

Yleiset puhdistus- ja huoltotyöt

Älä ruiskuta oksasilppuriin vettä. Sähköiskusta aiheutuva vaara!

- Pidä laite ja sen ilmanottoaukot mahdollisimman pölyttömänä ja puhtaana. Käytä puhdistukseen harjaa tai liinaa, mutta älä puhdistus- tai liuotainaineita.
- Tarkasta laite, erityisesti suojaruuvit, aina ennen käyttöä ilmeisten puutteiden, kuten löystyneiden, kuluneiden tai vahingoittuneiden osien varalta.
- Tarkasta ruuvien, mutterien ja pulttien luja kiinnitys.

- Tarkasta suojukset ja suojalaitteet vaurioiden ja oikean kiinnityksen osalta. Vaihda ne tarvittaessa.
- Säilytä laitetta kuivassa paikassa ja poissa lasten ulottuvilta. Älä peitä laitetta nylonsäkeillä, jotka voivat aiheuttaa kosteutta.

△ HUOMIO!

Vedä virtapistoke irti aina ennen huoltotöiden suorittamista.

Liitännät ja korjaukset

Sähkövarusteiden liitännän ja korjaukset saa tehdä vain sähköasentaja.

Ilmoita kyselyissä seuraavat tiedot:

- moottorin virtalaji
- koneen tyyppikilven tiedot
- moottorin tyyppikilven tiedot

Asiakaspalvelutiedot

Huomaa, että seuraaviin tämän tuotteen osiin kohdistuu käytöstä johtuvaa, luonnollista kulumista, ja että seuraavia osia tarvitaan käyttömateriaaleina.

Kuluvat osat*: Hiiliharjat, terä, pyörä

* ei välttämättä kuulu toimitukseen!

Varaosia ja tarvikkeita saa asiakaspalvelupisteistämme. Skannaa sitä varten etusivulla oleva QR-koodi.

12. Varastointi

Säilytä laitetta ja sen lisätarvikkeita pimeässä, kuivassa ja jäätymättömässä paikassa, jonne lapsilla ei ole pääsyä. Optimaalinen varastointilämpötila on 5 - 30°C.

Säilytä sähkötyökalu sen alkuperäisessä pakkauksessa.

Peitä sähkötyökalu suojataksesi sen pölyltä ja kosteudelta. Säilytä käyttöohje sähkötyökulun yhteydessä.

13. Hävittäminen ja kierrätys

Pakkausta koskevat ohjeet



Pakkausmateriaalit voidaan kierrättää. Hävitä pakkaukset ympäristönsuojelumääräysten mukaan.

Sähkö- ja elektroniikkalaitteiden käsittelyä koskevan lain tiedot



Sähkö- ja elektroniikkalaitteet eivät kuulu sekajätteisiin, vaan ne on hävitettävä lajiteltuina!

- Käytetyt paristot ja akut, jotka eivät ole laitteeseen kiinteästi asennettuina, on irrotettava ennen laitteen hävittämistä! Niiden hävittämistä säädellään vastaavassa paristojen ja akkujen käsittelyä koskevassa laissa.
- Sähkö- ja elektroniikkalaitteiden omistajan tai käyttäjän velvollisuutena on toimittaa laite lain mukaisella tavalla kierrätykseen.
- Loppukäyttäjällä on yksin vastuussa henkilökohtaisten tietojensa poistamisesta laitteesta!
- Ylivuivattua roskalaatikkoa kuvaava symboli tarkoittaa, että sähkö- ja elektroniikkalaitteita ei saa hävittää sekajätteen mukana.
- Sähkö- ja elektroniikkalaitteet voidaan toimittaa veloitusetta seuraaviin paikkoihin:
 - Julkiset hävitys- tai keräyspaikat (esim. kunnallinen kierrätyskeskus)

- Sähkölaitteita myyvät liikkeet (paikalliset tai verkossa toimivat), jos jälleenmyyjä on veloitettu vastaanottamaan käytettyjä laitteita tai tarjoaa tämän palvelun vapaaehtoisesti.
- Valmistajalle tai lähialueella sijaitsevaan valtuutettuun keräyspaikkaan voidaan uutta laitetta ostamatta palauttaa maksutta enintään kolme samaa laitetyyppiä edustavaa käytettyä sähkölaitetta. joiden reunan pituus on enintään 25 cm.
- Muut valmistajan ja jälleenmyyjän täydentävät palautusehdot saa kyseisestä asiakaspalvelusta.
- Jos valmistaja toimittaa uuden sähkölaitteen yksityistalouteen, vanha laite voidaan samalla loppukäyttäjän pyynnöstä noutaa ilman veloitusta. Ota tätä varten yhteyttä valmistajan asiakaspalveluun.
- Tämä koskee vain laitteita, jotka asennetaan ja myydään Euroopan Unionin jäsenmaissa ja joihin sovelletaan EU:n direktiiviä 2012/19/EU. Euroopan Unionin ulkopuolisissa maissa käytettyjen sähkö- ja elektroniikkalaitteiden hävittämiseen voidaan soveltaa näistä poikkeavia ehtoja.

14. Ohjeet häiriöiden poistoon



Seuraavassa taulukossa on esitetty mahdolliset häiriöt ja kuvattu, mistä saat apua, jos koneesi ei joskus toimi oikein. Jos et pysty paikallistamaan ja poistamaan ongelmaa, ota yhteyttä huoltoliikkeeseen.

Ongelma	Mahdolliset syyt	Korjauskeinot
Moottori ei käy	Keräysastia ei ole oikeassa asennossa	Työnnä keräysastia oikein paikoilleen ja tarkasta lukitus (ks. Käyttöönotto)
	Moottori on ylikuormitettu	Kytke silppuri takaisin päälle (ks. Käyttöönotto)
	Verkköjännite puuttuu	Anna sähköalan ammattilaisen tarkastaa pistorasiasia, kaapeli, johdot, pistoke (ks. Sähköliitäntä)
Puutarhajätettä ei vedetä sisään	Terätela käy vastapäivään	Vaihda kiertosuuntaa (ks. Käyttöönotto)
	Silputtava tuote on liian pehmeää	Työnnä silputtavaa tuotetta silppuriin erityisellä työntimellä
	Terätela on tukossa	Poista tukos (ks. Käyttöönotto)
Silputtu aines roikkuu toisissaan kiinni ketjumaisesti	Vastaterä on väärin asennettu	Säädä vastaterää (ks. käyttöönotto)

Seadmel olevate sümbolite selgitus

Käesolevas käsiraamatus on sümbolite kasutamise ülesandeks pöörata Teie tähelepanu võimalikele riskidele. Neid saatvatest ohutussümbolitest ja selgitustest tuleb täpselt aru saada. Hoiatused ise ühtki riski ei kõrvalda ega suuda asendada korrektseid meetmeid õnnetuste ärahoidmiseks.

	Järgige enne kasutamist kõiki ohutusjuhiseid.
	Lugege enne käikuvõtmine käsitsusjuhendi kogu tekst läbi.
	Kandke kaitsevarustust, kaitseprille ja kuulmekaitset.
	Ärge kasutage astmena.
	Hoidke kolmandad isikud ohupiirkonnast kaugel!
	Kaitske seadet vihma eest ega jätke seda vihma korral õue!
	Eemaldage võrgupistik.
	Eemalepaiskuvad objektid ja pöörlevad osad võivad raskeid vigastusi põhjustada.
	Hoidke käed ja jalad pöörlevatest nugadest eemal.
	Garanteeritud helivõimsustase
	Toode vastab kehtivatele Euroopa direktiividele.
	Kaitseklass 2
	Vastasnoa seadistamine
	Edaspidi/tagurpidi töötamine

	Kaal
	Oksa läbimõõt
	Valtside pöördearv
⚠ Tähelepanu!	Käesolevas käsitsuskorralduses oleme varustanud Teie ohutust puudutavad kohad selle märgiga

Sisukord:**Lk:**

1.	Sissejuhatus.....	94
2.	Seadme kirjeldus.....	94
3.	Tarnekomplekt.....	94
4.	Sihtotstarbekohane kasutus.....	95
5.	Ohutusjuhised	95
6.	Tehnilised andmed	97
7.	Enne käikuvõtmist	97
8.	Montaaž	97
9.	Käsitsemine.....	97
10.	Elektriühenduss	98
11.	Puhastamine ja hooldus.....	99
12.	Ladustamine.....	99
13.	Utiliseerimine ja taaskäitlus.....	99
14.	Rikete kõrvaldamine.....	100

1. Sissejuhatus

Tootja:

Scheppach GmbH
Günzburger Straße 69
D-89335 Ichenhausen

Austatud klient!

Soovime Teile uue seadme meeldivat ja edukat kasutamist.

Juhis:

Antud seadme tootja ei vastuta kehtiva tootevastutuse seaduse järgi kahjude eest, mis tekivad antud seadmele või antud seadme läbi:

- asjatundmatul käsitlemisel,
- käsitlemiskorralduse eiramisel,
- remontimisel kolmandate isikute, mittevõlgitatud spetsialistide poolt,
- mitte-originaalosaade paigaldamisel ja nendega väljavahetamisel,
- mitte sihtotstarbekohasel kasutamisel,
- elektrisüsteemi rivist väljalangemisel elektri-alaeeskirjade ning VDE nõuete 0100, DIN 57113 / VDE0113 eiramisel.

Pidage silmas:

Lugege enne montaaži ja käikuvõtmist kogu kasutusjuhendi tekst läbi.

Käesoleva kasutusjuhendi ülesandeks on hõlbustada elektritööriista tundmaõppimist ja selle kasutamist vastavalt sihtotstarbekohastele kasutusvõimalustele. Kasutusjuhend sisaldab tähtsaid juhiseid, kuidas saate elektritööriistaga ohutult, asjatundlikult ning ökonoomselt töötada, ja kuidas saate vältida ohte, hoida kokku remondikulud, lühendada seisakuaegu ning suurendada elektritööriista töökindlust ja eluiga. Lisaks käesolevas kasutusjuhendis esitatud ohutusnõuetele peate tingimata oma riigis elektritööriista käitamise kohta kehtivaid eeskirju järgima.

Hoidke kasutusjuhendit kilekotis mustuse ja niiskuse eest kaitstult elektritööriista juures alal. Kõik operaatoreid peavad selle enne töö alustamist läbi lugema ja seda hoolikalt järgima. Elektritööriistaga tohivad töötada ainult isikud, keda on elektritööriista kasutamise osas instrueeritud ja sellega seonduvast ohtudest teavitatud. Nõutavast miinimumvanusest tuleb kinni pidada.

Peale käesolevas kasutusjuhendis sisalduvate ohutusjuhiste ning Teile riigis puidutöötlusmasinate kohta kehtivate eeskirjade tuleb järgida üldtunnustatud tehnilisi reegleid.

Me ei võta vastutust õnnetuste või kahjude eest, mis tekivad käesoleva juhendi ja ohutusjuhiste eiramisest.

2. Seadme kirjeldus (joon. A)

1. Sisseviskeava
 2. Masina ülaosa
 3. Tugijalg
 4. Ratas
 5. Rattakübar
 6. Püüdekott
 7. Sisselüliti
 8. Väljalüliti
 9. Järeleseadepolt
 10. Võrguühendus
 11. Valtsipööramiseseadise lüliti
 12. Reset-lüliti
 13. Rattavõll
 14. Alusseib
 15. Rattahülss
 16. Kindlustusmutter
 17. Soon
 18. Keermepolt
 19. Konks
- a. Mutrivõti
 - b. Sisekuuskantvõti
 - c. Toppija

3. Tarnekomplekt

- Masina ülaosa
- Ratas (2x)
- Soon (2x)
- Kindlustusmutter (6x)
- Rattahülss (2x)
- Alusseib (2x)
- Rattavõll
- Toppija
- Mutrivõti
- Sisekuuskantvõti
- Püüdekott
- Tugijalg (2x)
- Käsitlusjuhend

4. Sihtotstarbekohane kasutus

Masinat tohib kasutada ainult ettenähtud otstarbel. Igasugune muul viisil kasutamine pole otstarbekohane kasutamine. Sellest põhjustatud kahjude ja vigastuste eest vastutab kasutaja/operaator, mitte tootja.

Otstarbekohase kasutamise juurde kuulub ka ohutusjuhiste, montaažijuhendi ja käsitusjuhendis sisalduvate käitusjuhiste järgimine.

Isikud, kes masinat käsitsevad ja hooldavad, peavad seda tundma ja olema võimalikest ohtudest teavitatud.

Peale selle tuleb rangelt järgida kehtivaid õnnetuste ennetamise eeskirju.

Järgida tuleb ka muid töötervishoiu ja ohustehnika alaseid üldisi reegleid.

Masina modifitseerimine muudab tootja vastutuse sellest tekkivate kahjude eest kehtetuks.

Masinat tohib käitada ainult tootja originaalosaladega ja originaaltarvikutega.

Tuleb pidada kinni tootja ohutus-, töö- ja hoolduseeskirjadest ning tehnilistes andmetes esitatud mõõtmetest.

Vaikne oksapuruustaja on välja töötatud eranditult oksaharude, okste, põõsaste, aiapäätmete, paberi ja kartongi peenestamiseks.

Sihtotstarbekohase kasutuse hulka kuulub järgneva hekseldamine:

- Igat liiki oksad maksimaalse läbimõõduga 45 mm (olenevalt puidu liigist ja värskest),
- närbunud, niisked, juba mitu päeva ladustatud aiapäätmed vaheldumisi okstega.

Vaikne oksapuruustaja ei tohi täita kivide, klaasi, metalli, kontide, plastide või riidepäätmetega.

Palun pidage silmas, et meie seadmed pole konstrueeritud kommerts-, käsitööndus- või tööstuskasutuse jaoks. Me ei võta üle pretensiooniõiguskohustust, kui seadet kasutatakse kommerts-, käsitööndus- või tööstusettevõtetes ning samaväärsetel tegevustel.

5. Ohutusjuhised

- Antud seade pole ette nähtud kasutamiseks piiratud füüsiliste, sensoorsete või vaimsete võimete, puudulike kogemuste ja/või puudulike teadmistega isikute poolt (kaasa arvatud lapsed), kui nad just ei viibi nende ohutuse eest vastutava isiku järelevalve all ega saa temalt seadme kasutamise kohta korraldusi.
- Laste järele tuleb vaadata tegemaks kindlaks, et nad seadmega ei mängi.
- Ärge lubage seadet kasutada lastel või teistel isikutel, kes ei tunne käitusjuhendit. Kohapealsed nõuded võivad määrata kindlaks operaatori miinimumvanuse.

Järgige mürakaitset ja kohalikke eeskirju.

▲ Tähelepanu! Elektritööriistade kasutamisel tuleb kaitseks elektrilöögi, vigastus- ja tuleohtu eest järgmisi põhimõttelisi ohutusmeetmeid järgida:

Ettevalmistamine:

- Ärge kasutage kunagi seadet, kui inimesed või loomad on läheduses.
- Kandke kogu käituskestuse ajal kuulmekaitset ja kaitseprille.
- Kandke sobivat tööriietust nagu kaitsekindaid, tugevaid jalatseid ja pikki pükse. Ärge kandke lahtiselt allarippuvat ega rippuvate paelte või nõõridega riietust.
- Kasutage seadet ainult õues (st mitte seina ääres või muu kõva eseme juures) ja kõval tasasel pinnal.
- Ärge kasutage masinat puistatud kruusaga kaetud pinnal, millel võib väljavisatav materjal vigastusi põhjustada.
- Enne käikuvõtmist tuleb kontrollida kõigi kruvide, mutrite, poltide ja teiste kinnitusmaterjali tugevat kinnitust. Katted peavad olema oma kohal ja heas tööseisundis. Kahjustatud või loetamatud kleepsud tuleb asendada.
- Kasutage ainult tootja tarnitud ja soovitatud varu ning tarvikuosi. Võõrosade kasutamine põhjustab garantiinõude kehtivuse kohese lõppemise.
- Ärge jätke seadet järelevalveta tööle ja säilitage seda kuivas ning lastele kättesaamatult.
- Ühendage seade ainult nõuetekohaselt maandatud vooluvõrku. Pistikupesa ja pikendusjuhe peavad olema ühendatud toimiva automaatkaitsmega.
- Õues kasutamisel tuleb ühendada seade rikkevoolu-kaitseeseadisega (FI lüliti) pistikupesa külge, mille nominaalrikkevool pole suurem kui 30 mA.
- Viibige masina käikuvõtmisel alati väljaspool väljavisketsooni.

Seadmega töötamine:

- Veenduge enne sae käivitamist, et täitelehter on tühi.
- Hoidke pea, juuksed ja keha täitelehterist eemal.
- Ärge sisestage käituse ajal jäsemeid täitelehterisse. Pärast väljalülitamist talitleb seade veel pikemat aega järele.
- Pöörake alati tähelepanu oma tasakaalule ja kindlale seisule. Ärge kummardage ette ega seiske materjali sisseviskamisel kunagi seadmest kõrgemal.
- Pöörake tähelepanu sellele, et sisseviskamisel ei sisaldu materjalis kunagi kõvu esemeid nagu metalli, kive, klaasi või teisi võõrkehi.
- Ärge kasutage seadet vihma käes ja halva ilmaga. Töötage ainult päevavalguses või hea valgustuse korral.
- Ärge töötage seadmega, kui olete väsinud või haigevil ega pärast alkoholi või tablettide manustamist. Tehke alati õigeaegselt tööpäus.

- Lülitage seade välja ja tõmmake võrgupistik välja:
 - kui Te ei kasuta seadet, seda transpordite või jätate järelevalveta;
 - enne blokeeritud noa vabaks tegemist;
 - kui Te kontrollite seadet, seda puhastate või eemaldate blokaade;
 - kui viite läbi puhastus- või hooldustöid või vahetate tarvikuid;
 - kui elektri- või pikenduskaabel on kahjustatud või sasiatud;
 - kui soovite seadet liigutada või üles tõsta;
 - kui võõrkeha satub seadmesse, ebatavaliste mürade või vibratsioonide korral (kontrollige enne uuestikäivitust seadet kahjustuste suhtes).
- Ärge laske töödeldud materjalil väljaviskepiirkonna sisemuses koguneda; see võib takistada korralikku väljaviset ja põhjustada täitelehtri kaudu materjali tagasilööki.
- Ärge transportige ja kallutage seadet töötava mootori korral.
- Ärge pange käsi, teisi kehaosi ja riietust täitekambrisse, väljaviskekanalisse või teiste liikuvate osade lähedusse.
- Lülitage ummistuste korral masina sisse- või väljaviskes mootor välja ja tõmmake võrgupistik välja, enne kui kõrvaldate sisseviskeavast või väljaviskekanalist materjalijääke. Pöörake tähelepanu sellele, et mootor on puhas jäätmetest ja muudest kogumitest, et kaitsta mootorit kahjustuste või võimaliku tulekahju eest. Mõelge sellele, et mootorkäitusega masinatel paneb käivitusmehhanismi käikuvõtmine käima ka lõiketööriista.
- Kui võõrkehad peaksid lõiketööriista sattuma või masin ebatavalisi mürasid tekitama või ebatavaliselt vibreerima, siis lülitage kohe mootor välja ja laske masinal seiskuda. Viige läbi järgmised sammud:
 - Kontrollige masinat kahjustuste suhtes.
 - Kontrollige osade tugevat kinnitust, pingutage need vajaduse korral üle.
 - Laske asendada või remontida igasugused osad, kusjuures osad peavad olema samaväärsete omadustega.
- Pöörake tähelepanu sellele, et katted ja eemalsuunajad on oma kohal ning heas tööseisundis.

△ Ettevaatust! Nii väldite seadmel kahjustusi ja neist tulenevaid võimalikke inimkahjusid:

- Puhastage regulaarselt ventilatsiooniavasid ja järgige hoolduseeskirju.
- Ärge koormake seadet üle. Töötage ainult mainitud võimsusvahemikus. Ärge kasutage rasketeks töödeks väikese võimsusega masinaid. Ärge seadet eesmärkidel, milleks see pole ette nähtud.
- Lülitage seade välja alles siis, kui täitelehter on täielikult tühjendatud, sest muidu võib seade ummistuda ega pruugi seejärel enam käivituda.

- Ärge üritage seadet ise remontida, välja arvatud juhul, kui omate sellekohast väljaõpet. Kõiki töid, mida pole käesolevas käitusjuhendis mainitud, tohivad teostada ainult meie teeninduskeskused.

Elektrialane ohutus

△ Ettevaatust:

Nii väldite elektrilöögist tingitud õnnetusi ja vigastusi:

- Kasutage pikenduskaabli paigaldamiseks selleks ettenähtud tõmbetõkist.
- Kahjustatud kaablit, liitmikku ja pistikut või eeskirjadele mittevastavaid ühendusjuhtmeid ei tohi kasutada. Tõmmake võrgukaabli kahjustuse korral võrgupistik kohe pistikupesast välja. Ärge puudutage mitte mingil juhul võrgukaablit, kuni võrgupistik pole välja tõmmatud.
- Kui antud seadme ühendusjuhe saab kahjustada, siis tuleb see lasta ohtude vältimiseks tootjal, klientiteenindusel või sarnase kvalifikatsiooniga isikul asendada.
- Ärge kasutage seadet, kui lülitit ei saa sisse ja välja lülitada. Kahjustatud lülitid tuleb lasta meie teeninduskeskuses asendada.
- Kasutage ainult välistingimuste jaoks heaks kiidetud, veepritsmete eest kaitstud pikenduskaablit. Pikenduskaabli soone ristlõige peab olema vähemalt 2,5 mm². Kerige kaablitrummel enne kasutamist alati täiesti lahti. Kontrollige kaablit kahjustuste suhtes.
- Ärge kasutage kaablit, et pistikut pistikupesast välja tõmmata. Kaitske kaablit kuumuse, õli ja teravate servade eest.

△ Hoiatus! Antud elektritööriist tekitab käitamise ajal elektromagnetilise välja. Kõnealune väli võib teatud tingimustel aktiivsete või passiivsete meditsiiniliste implantaatide talitlust halvendada. Vähendamaks tõsiste või surmavate vigastuste ohtu, soovime me meditsiiniliste implantaatidega isikutel arsti ja meditsiinilise implantaadi tootjaga konsulteerida enne, kui elektritööriista käsitletakse.

Jääkriskid

Masin on ehitatud tehnika arengutaseme ja tunnustatud ohutustehniliste reeglite kohaselt. Siiski võib töötamisel esineda üksikuid jääkriske.

- Tervise ohtu seadmine elektrivoolu tõttu nõuetele mittevastavate elektrihendusjuhtmete kasutamisel.
- Enne kui seadistus- või hooldustöid ette võtate, laske startklahv lahti ja tõmmake võrgupistik välja.
- Peale selle võivad kõigist tarvitusele võetud abinõudest hoolimata valitseda mitteilmsed jääkriskid.
- Jääkriske saab minimeerida, kui järgitakse „Ohutusjuhiseid“ ja „Sihtotstarbekohast kasutust“ ning käsitusjuhendit tervikuna.

- Vältige masina juhulikku käimapanemist: pistiku pistikupessa sisestamisel ei tohi käitusklahvi vajutada.
- Kasutage tööriistu, mida käesolevas käsitsusjuhendis soovitatakse. Nii saavutate, et Teie masin talitleb optimaalse võimsusega.
- Hoidke oma käed tööpiirkonnast eemal, kui masin on töös.

6. Tehnilised andmed

Koostemõõdud P x L x K	495 x 430 x 1080mm
Nugavalts Ø	87 mm
Nugade arv	8
Oksa max läbimõõt	44 mm
Kogumismahuti mahutavus	60 l
Transpordirattad Ø	175 mm
Kaal	17,45 kg
Mootor	230-240V~ 50Hz
Nimitarve P1	2800 W
Nugavaltsi pöördearv	60 min ⁻¹
Töörežiim	P40

Õigus tehnilisteks muudatusteks reserveeritud!

Müra tunnusväärtused

Garanteeritud helivõimsustase L_{WA}	94 dB(A)
Mõõdetud helivõimsustase L_{WA}	93,8 dB(A)
Mõõtemääramatus K	2,45 dB(A)
Helirõhutase L_{pA}	71,9 dB(A)
Mõõtemääramatus K_{pA}	3 dB(A)

Juhis: Esitatud heliväärtused on normeeritud kontrollmeetodi alusel kindlaks määratud ja neid saab kasutada erinevate elektritööriistade võrdlemiseks üksteisega. Peale selle sobivad need väärtused kasutajale mõjuvate koormuste, mis heli tõttu tekivad, eelneva hindamise võimaldamiseks.

7. Enne käikuvõtmist

⚠ TÄHELEPANU!

Monteerige seade enne käikuvõtmist tingimata terviklikult!

- Avage pakend ja võtke seade ettevaatlikult välja.
- Eemaldage pakendusmaterjal ja pakendus- ning transpordikindlustused (kui olemas).
- Kontrollige üle, kas tarnekomplekt on terviklik.
- Kontrollige seadet ja tarvikudetaile transpordikahjustuste suhtes.
- Puuduste korral tuleb kohe kohaletoojat teavitada. Hilisemaid pretensioone ei rahuldata.

- Hoidke pakendit võimaluse korral kuni garantiiaja möödumiseni alal.
- Tutvuge enne kasutamist käsitsusjuhendi alusel seadmega.
- Kasutage tarvikute ja kulu- ning varuosade puhul ainult originaalosi. Varuosi saate oma edasimüüjalt.
- Edastage tellimuste korral meie artiklinumbrid ja seadme tüüp ning ehitusaasta.
- Veenduge enne külgeühendamist, et tüübisildil esitatud andmed ühilduvad elektrivõrgu andmetega.

⚠ TÄHELEPANU!

Seade ja pakendusmaterjal pole laste mänguasjad! Lapsed ei tohi kilekottide, kilede ja väikedetailidega mängida! Valitseb allaneelamis- ja lämbumisoht!

8. Montaaž

⚠ HOIATUS!

Tõmmake enne seadmel seadete teostamist võrgupistik välja.

1. Tugijala monteerimine (joon. E/F)
 - Suunake telg (13) tugijalgade (3) avadesse ja pistke alusseib (14) teljele (13).
 - Pistke hülss (15) ja ratas (4) teljele.
 - Pange kindlustusmutter (16) keermel kohale ja pingutage see kaasapandud mutrivõtmega (a) kinni.
 - Monteerige pärast kindlustusmutri (16) kinnipingutamist rattakübar (5) rattale (4). Positsioon antakse ette soontega (17).
 - Korrake ülal nimetatud protseduuri vastasküljel (joon. F).
2. Monteerige masina ülaosa aluskandmikule (joon. G/H).
 - Pistke tugijalad (3) keermepoltidele (18) masina ülaosal (joon. G).
 - Pange kaasapandud kindlustusmutrid (16) käsitsi kohale ja pingutage siis mutrivõtmega (a) kinni. (joon. H)
3. Kogumiskoti külgeriputamine (joon. I/K)

Riputage hekselmaterjali kogumiseks kaasapandud kogumiskott (6) ettenähtud konksudesse (19).

9. Käsitsemine

Käsitsemisväli (joon. A)

- **Sisse-lüliti (7):** Selle klahvi vajutamisega käivitatakse hekseldi.
- **Välja-lüliti (8):** Selle klahvi vajutamisega peatatakse hekseldi.

Valtsipööramiseadise lüliti (11):

- Klahv „▲“ - vastupäeva: Selle klahvi vajutamisega liigub nugavalts vastupäeva, mis on vajalik kinnikiilutud hekselmaterjali vabastamiseks. See funktsioon on olemas ainult siis, kui hekseldi on juba käigus.
- Klahv „▼“ - päripäeva: See klahv võimaldab nugavaltsi ümberlülitamist vastupäeva pealt jälle tagasi päripäeva peale.

Reset-lüliti (12): Ülekoormuskaitse

Hekseldiga töötamine

Hekseldage närbunud, mitu päeva ladustatud aiapäätmeid ja oksa vaheldumisi, et vältida ummistumist.

- Ühendage hekseldi vooluvarustuse külge.
- Pange hekseldi Sisse-lülitiga (7) käima.
- Valage hekselmaterjal täiteletrisse ja materjali tõmmatakse sisse.
- **Tähelepanu:** Kui materjal kiilub kinni, siis vajutage esmalt punast Välja-lülitit (8), et seade peatada. Vajutage valtsipööramiseadise lüliti (11) alla märgile « = » . Käivitage seade roheline Sisse-lülitiga (7). Peatage seade punase Välja-lülitiga (8). Eemaldage kinnikiilunud materjal. Vajutage lüliti (11) märgile « - » . Seade on talitusvalmis.
- **Laske hekseldisse sisestatud hekselmaterjalil enne uue materjali lisamist täielikult peenestuda.**
- Ärge kasutage oma käsi hekselmaterjali järelelukkamiseks, vaid kasutage selleks ainult spetsiaalset järelelukkajat (c) või muud hekselmaterjali.
- Lülitage hekseldi pärast tööd välja ja lahutage see võrgust.

Vastasnoa seadistamine

Vastasnuga ja nugavalts on tehases optimaalselt häälestatud. Ainult ärakulumise korral osutub vajalikuks vastasnuga üle häälestada. Optimaalseks käituseks on vajalik, et vastasnoa ja nugavaltsi vahekaugus on u 0,50 mm.

- Pange hekseldi käima.
- Keerake järeleseadepolti (9) senikaua vastupäeva, kuni on kuulda kergeid lihvimismürasid.
- Järeleseadepoldi (9) poole pöörde korral päripäeva seatakse nugavaltsi 0,50 mm võrra vastasnoale lähemale.

⚠ TÄHELEPANU: Kui hekselnuga puudutab vastasnuga, siis löigatakse see üle ja metallilaastud võivad väljaviskeavasse kukkuda. See pole viga, kuid nõutava moodsuga tohib üle häälestada, sest muidu kulub vastasnuga enneaegselt ära.

Ülekoormuskaitse

Nt liiga jämedate okstega ülekoormamise korral lülitub seade automaatselt välja.

Vajutage lühikese mahajahtumisfaasi (u 5 min) järel Reset-lülitit (12).

10. Elektriühendus

Installeeritud elektrimootor on käitusvalmis kujul külge ühendatud. Ühendus vastab asjaomastele VDE ja DIN nõuetele. Kliendipoolne võrguühendus ja kasutatav pikendusjuhe peavad nendele eeskirjadele vastama.

Kahjustatud elektriühendusjuhe

Elektriühendusjuhtmetel tekivad sageli isolatsioonikahjustused.

Nende põhjusteks võivad olla:

- Survekohad, kui ühendusjuhtmed veetakse läbi akende või uksevahede.
- Murdekohad ühendusjuhtme asjatundmatu kinnitamise või vedamise tõttu.
- Sisselõikekohad ühendusjuhtmest ülesõitmise tõttu.
- Isolatsioonikahjustused seinapistikupesast väljarebimise tõttu.
- Praod isolatsiooni vananemise tõttu.

Sellisel kahjustatud elektriühendusjuhtmeid ei tohi kasutada ja on isolatsioonikahjustuste tõttu eluohtlikud.

Kontrollige elektriühendusjuhtmed regulaarset kahjustuste suhtes üle. Pidage silmas, et ülekontrollimisel pole ühendusjuhe võrku ühendatud.

Elektriühendusjuhtmed vastavad asjaomastele VDE ja DIN nõuetele. Kasutage ainult tähisega H05VV-F ühendusjuhtmeid.

Ühenduskaablile trükitud tüübitähis on eeskirjaga kohustuslik.

Vahelduvvoolumootor

- Võrgupinge peab olema 230-240 V~.
- Kuni 25 m pikkused pikendusjuhtmed peavad olema ristlõikega 1,5 ruutmillimeetrit.

Elektrialase varustuse ühendamist ja remonti tohib teostada ainult elektrispetsialist.

- Toode vastab standardi EN 61000-3-11 nõudmistele ja selle ühendamisel kehtivad eritingimused. See tähendab, et ei ole lubatud kasutamine mis tahes vabalt valitud ühenduskohas.
- Ebasoodsate võrgutingimuste korral võib seade põhjustada ajutisi pinge kõikumisi.
- Toode on ettenähtud kasutamiseks eranditult ühenduskohtades,
 - a) mis ei ületa maksimaalselt lubatud võrgutakistust Z või

b) mille võrgu voolutaluvus on 100 amprit iga faasi kohta.

- Teie kui kasutaja peate, vajadusel vastava energiattevõttega konsulteerides, kindlaks tegema, et Teie ühenduskoht, kus Te toodet käitada soovite, vastaks ühele toodud nõudmistest, kas nõudmisele a) või nõudmisele b).

Ühefaasilise vahelduvvoolumootori puhul soovitame me suure käivitusvooluga (alates 3000 vatti) masinatele C 16A või K 16A kaitset!

Ühendusliik Y

Kui seadme võrguühendusjuhe saab kahjustada, siis tuleb see lasta ohtude vältimiseks tootjal, klienditeenindusel või sarnase kvalifikatsiooniga isikul asendada.

11. Puhastamine ja hooldus

Laske töid, mida käesolevas juhendis ei kirjeldata, läbi viia meie volitatud klienditeeninduspunkti. Kasutage ainult originaalvaruosi.

Kandke nugavaltliga ümberkäimisel kindaid. Lülitage enne kõiki hooldus- ja puhastustöid seade välja, tõmmake võrgupistik välja ning oodake ära nugavaltliga seiskumine.

Üldised puhastus- ja hooldustööd

Ärge pihustage vaikne oksapurustaja veega. Oht elektrilöögi tõttu!

- Hoidke seade, rattad ja ventilatsioonivad alati puhtad. Kasutage puhastamiseks harja või rätkut, aga mitte puhastusvahendeid või lahusteid.
- Kontrollige iga kord enne kasutamist seadet, eelkõige kaitseseadiseid, kahjustuste nagu lahtiste, ärakulunud või kahjustatud osade suhtes.
- Kontrollige kõigi mutrite, poltide ja kruvide tugevat kinnitust.
- Kontrollige katteid ja kaitseseadiseid kahjustuste ning korrektse kinnituse suhtes. Vahetage need vajaduse korral välja.
- Säilitage seadet kuivas ja lastele kättesaamatult. Ärge pange seadet kilekottidesse, sest võib tekkida niiskus.

⚠ TÄHELEPANU!

Tõmmake enne kõiki hooldustöid võrgupistik välja.

Ühendused ja remont

Elektrialase varustuse ühendamist ja remonti tohib teostada ainult elektrispetsialist.

Küsimuste korra esitage palun järgmised andmed:

- mootori vooluliik
- masina tüübisildi andmed
- mootori tüübisildi andmed

Hooldusteave

Tuleb tähele panna, et selle toote korral esineb kasutamises tulenevaid või loomulikke kulumisilminguid järgmistel detailidel ning neid detaile käsitletakse kulumaterjalina.

Kuluosad*: Süsiharjad, noad, valts

* ei pruugi tingimata tarnekomplektiga kaasas olla!

Varuosi ja tarvikuid saate meie teeninduskeskusest. Skannige selleks tiitellehel olev QR kood.

12. Ladustamine

Ladustage seadet ja tarvikuid pimedas, kuivas, külmumiskindlas ning lastele kättesaamatus kohas. Optimaalne ladustamistemperatuur on 5 ja 30°C vahel.

Säilitage elektritööriista originaalpakendis. Katke elektritööriist kinni, et seda tolmu või niiskuse eest kaitsta. Säilitage käsitsemiskorraldust tööriista juures.

13. Utiliseerimine ja taaskäitlus

Juhised pakendi kohta



Pakendimaterjalid on taaskäideldavad. Palun utiliseerige pakendid keskkonnasõbralikult.

Juhised elektri- ja elektroonikaseadmete seadus (ElektroG) kohta



Elektri- ja elektroonikaseadmed ei kuulu olmeprügisse, vaid tuleb suunata eraldi kogumisse või utiliseerimisse!

- Vanad patareid või akud, mis pole püsivalt vanaseadmesse paigaldatud, tuleb enne äraandmist välja võtta! Nende utiliseerimist reguleeritakse patareiseadusega.
- Elektri- ja elektroonikaseadmete omanikud või kasutajad on seadusega kohustatud need kasutuse lõpus tagastama.
- Lõppkasutaja kannab omavastutust utiliseeritava vanaseadmel isikupõhiste andmete kustutamise eest!
- Lähikriipsutatud prügikonteineri sümbol tähendab, et vanu elektri- ja elektroonikaseadmeid ei tohi utiliseerida olmeprügi kaudu.

- Vanad elektri- ja elektroonikaseadmed saab järgmistes kohtades tasuta ära anda:
 - Avalik-õiguslikud utiliseerimis- või kogumispunktid (nt kommunaalsed toormejaamad)
 - Elektriseadmete müügipunktid (statsionaarsed ja online), kui edasimüüjad on tagasivõtmiseks kohustatud või pakuvad seda vabatahtlikult.
 - Kuni kolm vana elektriseadet seadmeliigi kohta maksimaalselt 25-sentimeetrise servapikkusega saate ilma tootjalt uut seadet soetamata talle tasuta ära anda või enda läheduses teise volitatud kogumispunkti suunata.
 - Tootja ja levitaja edasised täiendavad tagasivõtmistingimused saate teada vastavast klienditeenindusest.
- Tootja poolt eramajapidamisse uue elektriseadme kohaletarnimise korral võib see anda lõppkasutaja järelepärimisel korralduse vana elektriseade tasuta ära viia. Võtke selleks ühendust tootja klienditeenindusega.
- Need ütlused kehtivad ainult seadmete kohta, mis installeeritakse ja müüakse Euroopa Liidu liikmesriikides ning alluvad Euroopa direktiivile 2012/19/EL. Riikides väljaspool Euroopa Liitu võivad kehtida vanade elektri- ja elektroonikaseadmete utiliseerimise kohta kõrvalekalduvad nõuded.

14. Rikete kõrvaldamine





Järgmine tabel näitab vigade sümptomeid ja kirjeldab nende kõrvaldamise abinõusid, kui Teie masin ei tööta ükskord õigesti. Kui Te ei suuda probleemi selle abil lokaliseerida ja kõrvaldada, siis pöörduge teenindustöökotta.

Probleem	Võimalik põhjus	Abinõu
Mootor ei käivitu	Kogumismahuti pole korrektses positsioonis	Lükake kogumismahuti korrektselt sisse ja kontrollige lukusti üle (vt Käikuvõtmine)
	Mootor on üle koormatud	Lülitage hekseldi taas sisse (vt Käikuvõtmine)
	Võrgupinge puudub	Laske pistikupesa, kaablit, juhet ja pistikut elektrispetsialistil kontrollida (vt Elektriühendus)
Aiajäätmehi ei tõmmata sisse	Nugavalts liigub vastupäeva	Lülitage pöörlemissuund ümber (vt Käikuvõtmine)
	Hekselmaterjal on liiga pehme	Lükake hekselmaterjali spetsiaalse järelelukkajaga järele
	Nugavalts on blokeeritud	Vabastage blokaad (vt Käikuvõtmine)
Hekselmaterjal kleepub ketikujuliselt kokku	Vastasnuga ebaõigesti seadistatud	Seadke vastasnuga järele (vt Käikuvõtmine)

Objašnjenje simbola na uređaju

Svrha je simbola u ovom priručniku skrenuti vašu pozornost na moguće rizike. Sigurnosne simbole i objašnjenja uz njih valja pomno proučiti. Sama upozorenja ne otklanjaju rizike i ne mogu zamijeniti ispravne mjere za sprječavanje nesreća.

	Prije uporabe pročitajte sve sigurnosne napomene
	Prije stavljanja u pogon pročitajte cjelokupan tekst priručnika za uporabu.
	Nosite zaštitne naočale, štitnik sluha i radne rukavice.
	Ne rabite kao stepenicu.
	Udaljite druge osobe iz opasnog područja!
	Zaštitite uređaj od kiše i ne ostavljajte ga na otvorenom tijekom kiše!
	Izvucite mrežni utikač.
	Izbačeni predmeti i rotirajući dijelovi mogu uzrokovati teške ozljede.
	Držite šake i stopala dalje od rotirajućih noževa.
	Zajamčena razina zvučne snage.
	Proizvod udovoljava važećim europskim direktivama.
	Razred zaštite 2
	Namještanje protunoža
	Hod naprijed/natrag

	Masa
	Promjer grane
	Brzina vrtnje vratila
 Pozor!	U ovom priručniku za uporabu mjesta koji se tiču vaše sigurnosti označili smo ovim znakom

Sadržaj:	Stranica:
1. Uvod	104
2. Opis uređaja	104
3. Opseg isporuke	104
4. Namjenska uporaba	105
5. Sigurnosne napomene	105
6. Tehnički podatci	107
7. Prije stavljanja u pogon	107
8. Montaža	107
9. Rukovanje.....	108
10. Priključivanje na električnu mrežu	108
11. Čišćenje i održavanje	109
12. Skladištenje	109
13. Zbrinjavanje i recikliranje	109
14. Otklanjanje neispravnosti	110

1. Uvod

Proizvođač:

Scheppach GmbH
Günzburger Straße 69
D-89335 Ichenhausen

Poštovani kupci,

Želimo vam mnogo zadovoljstva i uspjeha pri radu s novim uređajem.

Napomena:

U skladu s primjenjivom uredbom o odgovornosti proizvođača, proizvođač ovog stroja nije odgovoran za eventualnu štetu na ovom stroju ili drugim strojstrojstrovima:

- nastalu nepravilnom upotrebom,
- korištenjem koje nije u skladu s uputama za korištenje,
- popravcima koje su izvodile treće strane, neovlašteni specijalisti,
- instalacijom i zamjenom neoriginalnih zamjenskih dijelova,
- upotrebom u svrhe za koje strojstroj nije namijenjen,
- kvarove na električnom sustavu u slučajevima kada se ne postupa s električnim i propisima VDE-a 0100, DIN57113, VDE0113.

Naše preporuke:

Pročitajte cijele upute za korištenje prije instalacije stroja i njegovog puštanja u pogon.

Ove bi upute za korištenje trebale olakšati upoznavanje sa strojem i njegovom namjenom.

Upute za korištenje sadrže važne napomene o načinu sigurnog, profesionalnog i ekonomičnog rada sa strojem, prevenciji opasnosti, troškovima sigurnih popravaka, smanjenju vremena koje stroj provede u kvaru te povećanju pouzdanosti i životnog vijeka stroja.

Uz sigurnosne odredbe ovih uputa za korištenje, morate se pridržavati nacionalnih odredaba primjenjivih u vašoj zemlji za ovaj stroj.

Upute za korištenje držite u plastičnoj vrećici u blizini stroja te ih čuvajte zaštićene od prljavštine i vlage. Svaka ih osoba prije početka rada mora pročitati i s njima se složiti. Rad s ovim strojem dozvoljen je isključivo osobama koje su upućene u njegovo korištenje i rizike povezane s njim. Obavezno je pridržavati se potrebne minimalne dobi potrebne za rad sa strojem. Uz sigurnosne upute sadržane u ovim uputama za korištenje i posebne nacionalne odredbe vaše zemlje, obavezno je pridržavati se općenito prihvaćenih tehničkih odredaba vezanih za strojeve za obradu drva.

Ne preuzimamo odgovornost za nezgode ili štetu uzrokovanu nepridržavanjem ovog priručnika i sigurnosnim uputama

2. Opis uređaja (sl. A)

1. Ulazni otvor
 2. Gornji dio stroja
 3. Potporna noga
 4. Kotač
 5. Naplatak
 6. Sabirna vreća
 7. Sklopka za uključivanje
 8. Sklopka za isključivanje
 9. Vijak za namještanje
 10. Mrežni priključak
 11. Sklopka smjera vrtnje valjka
 12. Sklopka za poništavanje
 13. Osovinsko vratilo
 14. Podložna pločica
 15. Tuljak kotača
 16. Sigurnosna matica
 17. Utor
 18. Navojni svornjak
 19. Kuka
- a. Ključ za vijke
 - b. Imbus ključ
 - c. Nabijač

3. Opseg isporuke

- Gornji dio stroja
- Kotač (2x)
- Naplatak (2x)
- Sigurnosna matica (6x)
- Tuljak kotača (2x)
- Podložna pločica (2x)
- Osovinsko vratilo
- Nabijač
- Ključ za vijke
- Imbus ključ
- Sabirna vreća
- Potporna noga (2x)
- Priručnik za uporabu

4. Namjenska uporaba

Stroj je dopušteno rabiti samo namjenski. Svaka druga uporaba smatra se nenamjenskom. Za štete ili ozljede uzrokovane takvom uporabom odgovoran je korisnik/rukovatelj, a ne proizvođač.

Sastavni je dio namjenske uporabe i pridržavanje sigurnosnih napomena te uputa za montažu i rad u priručniku za uporabu.

Osobe koje strojem rukuju i koje ga održavaju moraju biti upoznate s njim i podučene o mogućim opasnostima.

Osim toga, potrebno je strogo pridržavanje važećih propisa o zaštiti na radu.

Valja se pridržavati drugih općih pravila iz područja medicine rada i tehničke sigurnosti.

Proizvođač ne odgovara za izmjene na stroju i štete koje iz toga proizlaze.

Stroj je dopušteno rabiti samo s originalnim dijelovima i originalnim priborom proizvođača.

Potrebno je pridržavanje propisa o sigurnosti, radu i održavanju proizvođača te dimenzija navedenih u tehničkim podacima.

Tihu sjeckalicu je konstruirana isključivo za usitnjavanje grančica, grana, grmlja, vrtnih otpadaka, papira i kartona.

Namjenska uporaba obuhvaća sjeckanje sljedećeg:

- Svih vrsta grana do maksimalnog promjera od 45 mm (ovisno o vrsti i svježini drva)
- uvenulih, vlažnih, nekoliko dana uskladištenih vrtnih otpadaka naizmjenice s granama.

Tihu sjeckalicu nije dopušteno puniti kamenjem, staklom, metalom, kostima, plastikom ili tekstilnim otpadcima.

Imajte na umu da naši uređaji namjenski nisu konstruirani za komercijalnu, obrtničku ili industrijsku uporabu. Ne preuzimamo odgovornost ako se uređaj uporabi u komercijalnim, obrtničkim ili industrijskim pogonima te za srodne zadatke.

5. Sigurnosne napomene

- Ovaj uređaj nije namijenjen za to da ga rabe osobe (uključujući djecu) sa smanjenim tjelesnim, osjetljivim ili mentalnim sposobnostima ili nedovoljnim iskustvom i/ili znanjem, osim ako ih ne nadzire osoba zadužena za njihovu sigurnost ili ako su od nje primili upute o uporabi uređaja.
- Djecu je potrebno nadzirati kako biste bili sigurni da se ne igraju uređajem.
- Nikada ne dopustite djeci ili drugim osobama koje ne poznaju priručnik za uporabu da rabe uređaj. Lokalni propisi mogu propisivati minimalnu dob rukovatelja.

Pridržavajte se zaštite od buke i lokalnih propisa.

⚠ Pozor! Prilikom uporabe električnih alata valja se pridržavati sljedećih osnovnih sigurnosnih mjera radi zaštite od električnog udara te opasnosti od ozljeda i požara:

Pripremanje:

- Nikada ne rabite uređaj dok se u blizini nalaze ljudi ili životinje.
- Tijekom cijelog trajanja rada nosite štitnik sluha i zaštitne naočale.
- Nosite prikladnu radnu odjeću kao što su zaštitne rukavice, čvrste cipele i duge hlače. Ne nosite labavu obješenu odjeću ili odjeću s visećim trakama ili uzicama.
- Rabite uređaj samo na otvorenom (tj. ne na zidu ili nekom drugom krutom predmetu) i na čvrstoj, ravnoj podlozi.
- Ne rabite stroj na podlozi popločanoj šljunkom na kojoj bi izbačeni materijal mogao uzrokovati ozljede.
- Prije stavljanja u pogon valja provjeriti pritegnutost svih vijaka, matica, svornjaka i drugog materijala za pričvršćivanje. Pokrovi moraju biti na predviđenom mjestu i u dobrom radnom stanju. Oštećene ili nečitljive naljepnice valja zamijeniti.
- Rabite samo rezervne dijelove i pribor koji isporučuje i preporučuje proizvođač. Uporaba dijelova drugih proizvođača uzrokuje trenutni gubitak prava na zahtjeve koji proizlaze iz garancije.
- Ne ostavljajte uređaj da radi bez nadzora i čuvajte ga na suhom mjestu nepristupačnom djeci.
- Priključite uređaj samo na propisno uzemljenu električnu mrežu. Utičnica i produžni kabel moraju imati funkcionalan zaštitni vodič.
- Prilikom uporabe na otvorenom uređaj je potrebno priključiti u utičnicu sa zaštitnom strujnom napravom (FI-sklopkom) s nazivnom strujom kvara od najmanje 30 mA.
- Prilikom stavljanja stroja u pogon uvijek stojte izvan područja izbacivanja.

Rad s uređajem:

- Prije pokretanja uređaja uvjerite se u to da je lijevak prazan.
- Ne približavajte glavu, kosu i tijelo lijevku.
- Tijekom rada ne posežite u lijevak. Nakon isključivanja uređaj nastavlja raditi još neko vrijeme.
- Uvijek vodite računa o ravnoteži i sigurnom položaju tijela. Ne saginjite se i prilikom ubacivanja materijala nikada ne stojte iznad uređaja.
- Pobrinite se za to da prilikom ubacivanja materijala nikada nisu sadržani tvrdi predmeti kao što su metal, kamenje, staklo ili druga strana tijela.
- Ne rabite uređaj po kiši i lošem vremenu. Radite samo pri danjem svjetlu ili dobroj rasvjeti.
- Ne radite s uređajem ako ste umorni ili nekoncentrirani ili nakon konzumacije alkohola ili tableta. Uvijek pravodobno napravite stanku tijekom rada.
- Isključite uređaj i izvucite mrežni utikač:
 - kada uređaj ne rabite, kada ga transportirate ili ostavljate bez nadzora;
 - prije oslobađanja blokiranog noža.
 - kada uređaj provjeravate, čistite ili uklanjate blokade;
 - kada obavljate radove čišćenja ili održavanja ili mijenjate pribor;
 - ako je električni ili produžni kabel oštećen ili zapleten;
 - kada uređaj želite premjestiti ili podići;
 - ako strana tijela dospiju u uređaj, u slučaju neobičnih zvukova ili vibracija (prije ponovnog pokretanja provjerite postoje li oštećenja na uređaju).
- Ne dopustite da se obrađivani materijal nagomila u području izbacivanja; to bi moglo ometati ispravno izbacivanje i uzrokovati povratni udarac materijala kroz lijevak.
- Ne transportirajte i ne naginjte uređaj kada motor radi.
- Šake, druge dijelove tijela i odjeću nije dopušteno stavljati u ulaznu komoru, kanal za izbacivanje ili u blizinu drugih pokretnih dijelova.
- U slučaju začepljenja na ulazu i izlazu stroja isključite motor i izvucite mrežni utikač, a tek zatim uklonite ostatke materijala iz ulaznog otvora ili kanala za izbacivanje. Pobrinite se za to da u motoru nema otpadaka i drugih nakupina kako biste motor sačuvali od oštećenja ili mogućeg požara. Vodite računa o tome da se prilikom stavljanja u pogon startnog mehanizma kod strojeva s motornim pogonom pokreće i rezni alat.
- Ako u rezni alat dospiju strana tijela ili stroj proizvodi neobične zvukove ili neobično vibrira, odmah isključite motor i pustite stroj da se sam zaustavi. Obavite sljedeće korake:
 - Provjerite postoje li oštećenja na stroju.
 - Provjerite pritegnutost dijelova, po potrebi dodatno pritegnite.

- Zatražite zamjenu ili popravljavanje svih dijelova samo dijelovima istovjetne kvalitete.
- Pobrinite se za to da su svi pokrovi i odbojnici na potrebnom mjestu i u dobrom radnom stanju.

⚠ Opres! Kako biste izbjegli oštećenja uređaja i eventualne tjelesne ozljede:

- Redovito čistite ventilacijske otvore i pridržavajte se propisa o održavanju.
- Ne preopterećujte svoj uređaj. Radite samo u specficiranom rasponu snage. Ne rabite slabe strojeve za teške radove. Ne rabite uređaj na svrhe za koje on nije namijenjen.
- Isključite uređaj tek kada je lijevak potpuno ispražnjen jer bi se uređaj inače mogao začepiti i nakon toga možda se više me ni mogao pokrenuti.
- Ne pokušavajte sami popravljati uređaj ako za to nemate potrebnu kvalifikaciju. Sve radove koji nisu navedeni u ovom priručniku za uporabu smije obavljati samo naš servisni centar.

Električna sigurnost

⚠ Opres:

Kako biste izbjegli nezgode i ozljede zbog električnog udara:

- Za postavljanje produžnog kabela uporabite za to predviđeno vlačno rasterećenje.
- Kabele, spojku i utikač koji su oštećeni ili ne udovoljavaju propisima nije dopušteno rabiti. U slučaju oštećenja mrežnog kabela odmah izvucite utikač iz utičnice. Nipošto ne dirajte mrežni kabel ako mrežni utikač nije izvučen.
- Ako se priključni vod ovog uređaja ošteti, mora ga zamijeniti proizvođač, njegova servisna služba ili druga kvalificirana osoba kako bi se izbjegle opasnosti.
- Ne rabite uređaj ako sklopku nije moguće uključiti i isključiti. Oštećene sklopke mora zamijeniti naš servisni centar.
- Rabite samo produžne kabele zaštićene od prskanja vode, odobrene za vanjski prostor. Presjek struka produžnog kabela mora iznositi najmanje 2,5 mm². Prije uporabe uvijek potpuno odmotajte kabelski bubanj. Provjerite postoje li oštećenja na kabelu.
- Ne rabite kabel kako biste izvukli utikač iz utičnice. Zaštitite kabel od vrućine, ulja i oštih rubova.

⚠ Upozorenje! Ovaj električni alat tijekom rada proizvodi elektromagnetsko polje. To polje u određenim okolnostima može negativno utjecati na aktivne ili pasivne medicinske implantate. Kako biste umanjili opasnost od teških ili smrtnih ozljeda, preporučujemo osobama s medicinskim implantatima da se prije uporabe električnog alata savjetuju s liječnikom i proizvođačem tog medicinskog implantata.

Potencijalni rizici

Stroj je konstruiran prema aktualnom stanju tehnologije i prihvaćenim pravilima o tehničkoj sigurnosti. Unatoč tome, prilikom rada mogu se pojaviti neke potencijalni rizici.

- Opasnost za zdravlje zbog električne energije u slučaju uporabe neispravnih električnih kabela.
- Prije radova namještanja ili održavanja pustite tipku za pokretanje i izvucite mrežni utikač.
- Osim toga, unatoč svim poduzetim mjerama opreza, mogu postojati skriveni potencijalni rizici.
- Potencijalne rizike moguće je smanjiti na minimum pridržavanjem „sigurnosnih napomena“ i „namjenske uporabe“ te cijelog priručnika za uporabu.
- Izbjegavajte iznenadna pokretanja stroja: prilikom ukopčavanja utikača u utičnicu nije dopušteno pritisnati tipku za pokretanje.
- Rabite alat koji se preporučuje u ovom priručniku za uporabu. Tako ćete postići optimalan učinak stroja.
- Držite šake dalje od radnog područja kada stroj radi.

6. Tehnički podatci

Dimenzije d × š × v	495 x 430 x 1080mm
Ø valjka s noževima	87 mm
Broj noževa	8
Maks. promjer grane	44 mm
Zapremina sabirnog spremnika	60 l
Ø transportnih kotača	175 mm
Masa	17,45 kg
Motor	230-240V~ 50Hz
Nazivna snaga P1	2800 W
Brzina vrtnje valjka s noževima	60 min ⁻¹
Način rada	P40

Pridržavamo pravo na tehničke izmjene!

Karakteristične vrijednosti zvuka

Zajamčena razina zvučne snage L _{WA}	94 dB(A)
Izmjerena razina zvučne snage L _{WA}	93,8 dB(A)
Nesigurnost mjerenja K	2,45 dB(A)
Razina zvučnog tlaka L _{pA}	71,9 dB(A)
Nesigurnost mjerenja K _{pA}	3 dB(A)

Napomena: Navedene vrijednosti zvuka utvrđene su prema normiranom postupku ispitivanja i mogu se rabiti za uspoređivanje raznih električnih alata. Te su vrijednosti prikladne i za preliminarno procjenjivanje izloženosti korisnika zvuku.

7. Prije stavljanja u pogon

⚠ POZOR!

Prije stavljanja u pogon svakako kompletno montirajte uređaj!

- Otvorite ambalažu i oprezno izvadite uređaj.
- Uklonite ambalažni materijal te ambalažne i transportne osigurače (ako postoje).
- Provjerite cjelovitost isporučene opreme.
- Provjerite ima li na uređaju i dijelovima pribora šteta kod transporta.“
- U slučaju reklamacija potrebno je odmah obavijestiti otpremnika. Naknadne reklamacije neće se uvažiti.
- Sačuvajte ambalažu po mogućnosti do isteka jamstvenog razdoblja.
- Prije uporabe upoznajte se s uređajem na temelju priručnika za uporabu.
- Kao pribor te potrošne i rezervne dijelove rabite samo originalne dijelove. Rezervne dijelove možete nabaviti od ovlaštenog distributera.
- Prilikom naručivanja navedite naše brojeve artikala te tip i godinu proizvodnje uređaja.
- Prije priključivanja provjerite podudaraju li se podatci na označnoj pločici s vrijednostima električne mreže.

⚠ POZOR!

Uređaj i ambalažni materijali nisu dječja igračka! Djeca se ne smiju igrati plastičnim vrećicama, folijama i malim dijelovima! Postoji opasnost od gutanja i gušenja!

8. Montaža

⚠ UPOZORENJE!

Prije obavljanja namještanja na uređaju uvijek izvucite mrežni utikač.

1. Montiranje potpornih noga (sl. E/F)
 - Utaknite osovinu (13) u provrte potpornih nogu (3) i natakните podložnu pločicu (14) na osovinu (13).
 - Natakните tuljak (15) i kotač (4) na osovinu
 - Stavite sigurnosnu maticu (16) na navoj i pritegnite je isporučenim ključem za vijke (a).
 - Nakon pritezanja sigurnosne matice (16) montirajte naplatak (5) na kotač (4). Položaj je određene utorima (17).
 - Ponovite gore opisan postupak na suprotnoj strani (sl. F)
2. Montiranje postolja na gornji dio stroja (sl. G/H)
 - Natakните potporne noge (3) na navojne svornjake (18) gornjeg dijela stroja (sl. G)
 - Stavite isporučene sigurnosne matice (16) rukom, a zatim ih pritegnite ključem za vijke (a). (Sl. H)

3. Zakvačite sabirnu vreću (sl. I/K)
Radi sabiranja sjeckanog materijala zakvačite isporučenu sabirnu vreću (6) na predviđene kuke (19).

9. Rukovanje

Upravljačka ploča (sl. A)

- **Sklopka za uključivanje (7):** Pritiskom ove tipke sjeckalica se pokreće.
- **Sklopka za isključivanje (8):** Pritiskom ove tipke sjeckalica se zaustavlja.

Sklopka smjera vrtnje valjka (11):

- Tipka „▲“ – nalijevo: Pritiskom ove tipke valjak s noževima vrti se nalijevo, što je potrebno kako bi se oslobodio uglavljen sjeckani materijal. Ova funkcija moguća je samo kada sjeckalica radi.
- Tipka „▼“ – nadesno: Ova tipka omogućava prebacivanje valjka s noževima s vrtnje nalijevo ponovno na vrtnju nalijevo.

Sklopka za poništavanje (12): Zaštita od preopterećenja

Rad sa sjeckalicom

Sjeckajte uvenule, nekoliko dana uskladištene vrtnje otpatke i grane naizmjenice s granama kako biste izbjegli začepljenje.

- Priključite sjeckalicu na opskrbu elektroenergijom.
- Pokrenite sjeckalicu sklopkom za uključivanje (7).
- Napunite sjeckani materijal u lijevak i materijal će se uvlačiti.
- **Pozor:** Ako se materijal uglavi, najprije pritisnite crvenu sklopku za isključivanje (8) kako biste zaustavili uređaj. Pritisnite sklopku smjera vrtnje valjka (11) prema dolje do znaka « = » . Pokrenite uređaj zelenom sklopkom za uključivanje (7). Zaustavite uređaj crvenom sklopkom za isključivanje (8). Uklonite uglavljeni materijal. Pritisnite sklopku (11) do znaka « - ». Uređaj je spreman za rad.
- **Pustite sjeckalicu da potpuno usitni stavljeni sjeckani materijal, a tek zatim stavite novi sjeckani materijal.**
- Ne gurajte sjeckani materijal rukama, nego za to rabite samo specijalni nabijač (c) ili drugi sjeckani materijal.
- Isključite sjeckalicu nakon završenog rada i odvojite je od mreže.

Namještanje protunoža

Protunož i valjak s noževima tvornički su optimalno namješteni. Samo u slučaju trošenja potrebno je dodatno namještanje protunoža. Radi optimalnog rada potrebno je da razmak između protunoža i valjka s noževima iznosi cca 0,50 mm.

- Pokrenite sjeckalicu.
- Okrećite vijak za namještanje (9) nadesno dok ne čujete slab zvuk struganja.

- S pola okretaja vijka za namještanje (9) nadesno valjak s noževima približava se protunožu za 0,50 mm.

⚠ POZOR: Ako nož sjeckalice dodirne protunož, on će se brusiti i male metalne strugotine mogu ispasti iz otvora za izbacivanje. To nije pogreška, ali potrebno je namjestiti samo primjerenu mjeru jer će se inače protunož prijevremeno istrošiti.

Zaštita od preopterećenja

U slučaju preopterećenja npr. zbog debelih grana, uređaj će se automatski isključiti.

Nakon kratkog razdoblja hlađenja (cca 5 min) pritisnite sklopku za poništavanje (12)

10. Priključivanje na električnu mrežu

Montirani elektromotor priključen je pripravan za rad. Priključak ispunjava važeće propise VDE i DIN. Električni priključak na mjestu uporabe i korišteni produžni kabel moraju ispunjavati te propise.

Oštećeni električni kabel

Ne električnim kabelima često nastaju oštećenja izolacije.

Uzroci toga mogu biti sljedeći:

- Pritisnuta mjesta, ako se kabeli provode kroz prozore ili procjepe u vratima.
- Pregibi zbog neispravnog učvršćivanja ili provođenja električnog kabela.
- Posjekotine zbog gaženja električnog kabela.
- Oštećenja izolacije zbog čupanja iz zidne utičnice.
- Pukotine zbog starenja izolacije.

Takvi oštećeni električni kabeli ne smiju se rabiti i zbog oštećenja izolacije opasni su za život.

Redovito provjeravajte jesu li električni kabeli oštećeni. Pri provjeri osigurajte da kabel nije priključen na električnu mrežu.

Električni kabeli moraju ispunjavati važeće propise VDE i DIN. Rabite samo električne kabele s oznakom H05VV-F.

Otisak oznake tipa na električnom kabelu je obavezan.

Izmjenični motor

- Mrežni napon mora biti 230-240 V~.
- Produžni kabeli moraju imati duljinu do 25 m i poprečni presjek od 1,5 mm².

Priključivanja i popravke električne opreme smije obaviti samo elektrotehnički stručnjak.

- Proizvod ispunjava zahtjeve EN 61000-3-11 i podliježe uvjetima specijalnog priključivanja. To znači da nije dopuštena uporaba na slobodno odabranim priključnim točkama po želji.
- Kod nepovoljnih odnosa u mreži ovaj uređaj može uzrokovati privremena kolebanja napona.
- Proizvod je namijenjen isključivo za uporabu na priključnim točkama koje
 - a) ne prekoračuju maksimalnu dopuštenu impedanciju mreže $Z_{\text{sys}} = 0,271 \Omega$ ili
 - b) čija opteretivost trajnom strujom mreže iznosi minimalno 100 A po fazi.
- Kao korisnik morate provjeriti, ako je potrebno i posavjetovati se s Vašim poduzećem za opskrbu energijom, ispunjava li priključna točka na kojoj želite koristiti Vaš proizvod jedan od zahtjeva a) ili b).

Kod jednofaznih izmjeničnih motora za strojeve s visokom zaletnom strujom (od 3000 W) preporučujemo zaštitu od C 16 A ili K 16 A!

Način priključivanja Y

Ako se mrežni priključni kabel ovog uređaja ošteti, mora ga zamijeniti proizvođač, njegova servisna služba ili druga kvalificirana osoba kako bi se izbjegle opasnosti.

11. Čišćenje i održavanje

Zatražite od servisne službe s našim ovlaštenjem da obavlja radove koji nisu opisani u ovom priručniku. Rabite samo originalne dijelove.

Prilikom rukovanja valjkom s noževima nosite rukavice.

Prije svih radova održavanja i čišćenja isključite uređaj, izvucite mrežni utikač i pričekajte da se valjak s noževima zaustavi.

Opći radovi čišćenja i održavanja

Ne prskajte tihu sjeckalicu vodom. Opasnost zbog električnog udara!

- Održavajte uređaj, kotače i ventilacijske otvore uvijek čistima. Za čišćenje rabite četku ili krpu, ali ne sredstva za čišćenje ili otapala.
- Prije svake uporabe provjerite postoje li oštećenja na uređaju, a naročito na zaštitnim napravama kao što su labavi, istrošeni ili oštećeni dijelovi.
- Provjerite pritegnutost svih matrica, svornjaka i vijaka.
- Provjerite postojanje oštećenja i učvršćenost pokrova i zaštitnih naprava. Po potrebi ih zamijenite.
- Čuvajte uređaj na suhom mjestu i izvan dosega djece. Ne omatajte uređaj najlonskim vrećama jer bi se mogla stvoriti vlaga.

⚠ POZOR!

Prije svih radova održavanja izvucite mrežni utikač.

Priključci i popravci

Priključivanja i popravke električne opreme smije obaviti samo elektrotehnički stručnjak.

Imate li pitanja, navedite sljedeće podatke:

- Vrsta struje motora
- Podaci s označne pločice stroja
- Podaci s označne pločice motora

Informacije o servisu

Treba imati na umu da kod ovog proizvoda sljedeći dijelovi podliježu trošenju uslijed korištenja ili prirodnom trošenju odnosno potrebni su kao potrošni materijal.

Potrošni dijelovi*: Ugljene četkice, noževi, valjak

* nije obavezno u sadržaju isporuke!

Rezervne dijelove i pribor možete nabaviti preko našeg servisnog centra. Za to skenirajte QR kod na naslovnici.

12. Skladištenje

Uređaj i njegov pribor uskladištite na tamnom, suhom mjestu koje je zaštićeno od zamrzavanja i nepristupačno je za djecu. Optimalna je skladišna temperatura između 5 i 30 °C.

Čuvajte električni alat u originalnom pakiranju.

Pokrijte električni alat kako biste ga zaštitili od prašine ili vlage. Spremite priručnik za rukovanje pored električnog alata.

13. Zbrinjavanje i recikliranje

Napomene o ambalaži



Ambalažni materijali mogu se reciklirati. Molimo zbrinite ambalažu na ekološki način.

Napomene o Zakonu o električnim i elektroničkim uređajima



Otpadni električni i elektronički uređaji ne spadaju u kućni otpad, nego ih valja odnijeti na odvojeno mjesto prikupljanja i zbrinjavanja!

- Stare baterije ili akumulatore koji nisu fiksno ugrađeni u otpadni uređaj potrebno je izvaditi prije predaje! Njihovo zbrinjavanje regulirano je zakonom o baterijama.
- Vlasnici i korisnici električnih i elektroničkih uređaja zakonom su obvezni vratiti ih nakon uporabe.

- Krajnji korisnik isključivo je odgovoran za brisanje osobnih podataka na otpadnom uređaju koji treba zbrinuti!
- Simbol prekrížene kante za otpad znači da otpadne električne i elektroničke uređaje nije dopušteno zbrinjavati u kućni otpad.
- Otpadne električne i elektroničke uređaje moguće je besplatno predati na sljedeća mjesta:
 - Javno-pravna mjesta za zbrinjavanje i prikupljanje (npr. komunalna dvorišta)
 - Mjesta prodaje električnih uređaja (stacionarna i internetska), ako su trgovci obvezni preuzeti ih ili ako besplatno nude tu uslugu.
 - Do tri otpadna električna uređaja po svakoj vrsti uređaja, s duljinom rubova od maksimalno 25 centimetara, možete bez prethodne nabave novog uređaja besplatno predati proizvođaču ili nekom drugom obližnjem ovlaštenom sabiralištu.
- Dodatne dopunske uvjete povrata od proizvođača i distributera možete saznati od servisne službe.
- U slučaju isporuke novog električnog uređaja od proizvođača privatnom kućanstvu on može omogućiti besplatno preuzimanje otpadnog električnog uređaja na zahtjev krajnjeg korisnika. U vezi s tim obratite se servisnoj službi proizvođača.
- Ove izjave vrijede samo za uređaje koji se montiraju i prodaju u državama Europske unije i koji podliježu Europskoj direktivi 2012/19/EU. U državama izvan Europske unije mogu vrijediti drukčiji propisi za zbrinjavanje otpadnih električnih i elektroničkih uređaja.

14. Otklanjanje neispravnosti



Sljedeća tablica prikazuje simptome pogrešaka i opisuje kako riješiti problem ako stroj ne radi ispravno. Ako time ne uspijete locirati i otkloniti problem, obratite se servisnoj radionici.

Problem	Mogući uzrok	Rješenje
Motor se ne pokreće	Sabirni spremnik nije u ispravnom položaju	Ispravno umetnite sabirni spremnik i provjerite blokadu (vidi Stavljanje u pogon)
	Motor je preopterećen	Ponovno uključite sjeckalicu (vidi Stavljanje u pogon)
	Ne postoji mrežni napon	Zatražite od električara da provjeri utičnicu, kabel, vod i utikač (vidi Električno priključivanje)
Vrtni otpadci se ne uvlače	Valjak s noževima vrti se nalijevo	Promijenite smjer vrtnje (vidi Stavljanje u pogon)
	Sjeckani materijal je premekan	Gurajte sjeckani materijal samo specijalnim nabijačem za sjeckalicu
	Valjak s noževima je blokiran	Otpustite blokadu (vidi Stavljanje u pogon)
Sjeckani materijal visi ulančano jedan na drugom	Protunož nije ispravno namješten	Ponovno namjestite protunož (vidi Stavljanje u pogon)

Vysvetlenie symbolov na prístroji

Použitie symbolov v tejto príručke má upriamiť vašu pozornosť na možné riziká. Bezpečnostné symboly a vysvetlenia, ktoré ich sprevádzajú, musia byť presne pochopené. Výstrahy samotné neodstraňujú riziká a nemôžu nahradiť správne opatrenia na zabránenie nehodám.

	Pred použitím dodržte všetky bezpečnostné upozornenia
	Pred uvedením do prevádzky si prečítajte celý text návodu na obsluhu.
	Noste ochranné okuliare, ochranu sluchu a pracovné rukavice.
	Nepoužívajte ako schod.
	Udržiavajte tretie osoby mimo nebezpečnej oblasti!
	Prístroj chráňte pred dažďom a pri daždi ho nenechávajte vonku!
	Odstráňte sieťovú zástrčku.
	Vymrštené objekty a otáčajúce sa diely môžu zapríčiniť závažné poranenia.
	Udržiavajte ruky a nohy v bezpečnej vzdialenosti od rotujúcich nožov.
	Zaručená hladina akustického výkonu.
	Výrobok zodpovedá platným európskym smerniciam.
	Trieda ochrany 2
	Nastavenie protinoža
	Dopredu/dozadu

	Hmotnosť
	Priemer vetvy
	Otáčky valca
⚠ Pozor!	V tomto návode na obsluhu sme miesta, ktoré sa týkajú vašej bezpečnosti, opatрили touto značkou

Obsah:	Strana:
1. Úvod	114
2. Popis prístroja	114
3. Rozsah dodávky.....	114
4. Použitie v súlade s určením	115
5. Bezpečnostné upozornenia	115
6. Technické údaje	117
7. Pred uvedením do prevádzky.....	117
8. Montáž.....	118
9. Obsluha	118
10. Elektrická prípojka.....	118
11. Čistenie a údržba	119
12. Skladovanie.....	120
13. Likvidácia a opätovné zhodnotenie.....	120
14. Odstraňovanie porúch.....	120

1. Úvod

Výrobca:

Scheppach GmbH
Günzburger Straße 69
D-89335 Ichenhausen

Vážený zákazník,

Želáme Vám veľa zábavy a úspechov pri práci s Vaším novým prístrojom.

Poznámka,

V súlade s platnými zákonmi, ktoré sa týkajú zodpovednosti za výrobok, výrobca zariadenia nepreberá zodpovednosť za poškodenia výrobku alebo za škody spôsobené výrobkom, ku ktorým došlo z nasledujúcich dôvodov:

- nesprávnej manipulácie,
- nedodržania pokynov na obsluhu,
- opravy vykonanej treťou stranou, opravy nevykonanej v autorizovanom servise,
- montáže neoriginálnych dielcov alebo použitia neoriginálnych dielcov pri výmene,
- iného než špecifikované použitia,
- poruchy elektrického systému, ktorá bola spôsobená nedodržaním elektrických predpisov a predpisov VDE 0100, DIN 57113, VDE0113.

Odporúčame:

Pred montážou a obsluhou tohto zariadenia si prečítajte kompletný text v návode na obsluhu.

Pokyny na obsluhu sú určené na to, aby sa používateľ oboznámil s týmto zariadením a aby pri jeho použití využil všetky jeho možnosti v súlade s uvedenými odporúčeniami.

Tento návod na obsluhu obsahuje dôležité informácie o tom, ako vykonávať bezpečnú, profesionálnu a hospodárnu obsluhu stroja, ako zabrániť rizikám, ako ušetriť náklady na opravy, ako skrátiť časy prestojov a ako zvýšiť spoľahlivosť a predĺžiť prevádzkovú životnosť stroja. Okrem bezpečnostných predpisov uvedených v návode na obsluhu musíte dodržiavať tiež platné predpisy, týkajúce sa prevádzky stroja vo vašej krajine.

Uchovávajte návod na obsluhu stále v blízkosti stroja a uložte ho do plastového obalu, aby bol chránený pred nečistotami a vlhkosťou. Prečítajte si návod na obsluhu pred každým použitím stroja a dôkladne dodržiavajte v ňom uvedené informácie. Stroj môžu obsluhovať iba osoby, ktoré boli riadne preškolené v jeho obsluhu a ktoré boli riadne informované o rizikách spojených s jeho obsluhou. Pri obsluhu stroja musí byť splnený stanovený minimálny vek.

Popri bezpečnostných pokynoch a upozorneniach obsiahnutých v tomto návode na obsluhu a zvláštnych predpisoch vašej krajiny je nutné dodržiavať všeobecne uznávané technické predpisy pre prevádzku.

Nepreberáme ručenie za žiadne nehody alebo škody, ktoré vznikli nedodržaním tohto návodu a bezpečnostných upozornení.

2. Popis prístroja (obr. A)

1. Vhadzovací otvor
2. Horná časť stroja
3. Oporná noha
4. Koleso
5. Kryt kolesa
6. Zachytávacie vrečko
7. Zapínač
8. Vypínač
9. Regulačná skrutka
10. Sieťová prípojka
11. Prepínač pre smer otáčania valca
12. Spínač Reset
13. Hnací hriadeľ nápravy
14. Podložka
15. Puzdro kolesa
16. Poistná matica
17. Drážka
18. Čap so závitom
19. Hák

- a. Kľúč na skrutky
- b. Imbusový kľúč
- c. Upchávadlo

3. Rozsah dodávky

- Horná časť stroja
- Koleso (2x)
- Kryt kolesa (2x)
- Poistná matica (6x)
- Puzdro kolesa (2x)
- Podložka (2x)
- Hnací hriadeľ nápravy
- Upchávadlo
- Kľúč na skrutky
- Imbusový kľúč
- Zachytávacie vrečko
- Oporná noha (2x)
- Návod na obsluhu

4. Použitie v súlade s určením

Stroj sa môže používať iba v súlade so svojim určením. Každé iné použitie presahujúce určenie je považované za používanie v rozpore s určením. Za škody z neho vzniknuté alebo poranenia akéhokoľvek druhu ručí používateľ/obsluha a nie výrobca.

Súčasťou používania v súlade s určením je aj dodržiavanie bezpečnostných upozornení, ako aj návodu na montáž a prevádzkových pokynov v návode na obsluhu.

Osoby, ktoré obsluhujú stroj a vykonávajú údržbu, musia byť oboznámené so strojom a možnými nebezpečenstvami.

Okrem toho sa musia čo najdôkladnejšie dodržiavať predpisy na zabránenie úrazom.

Musia sa dodržiavať aj iné všeobecné pracovno-lekárske a bezpečnostno-technické pravidlá.

Pri škodách vzniknutých v dôsledku zmien na stroji sa vylučuje záruka výrobcu.

Stroj sa smie používať iba s originálnymi dielmi a originálnym príslušenstvom od výrobcu.

Musia sa dodržiavať bezpečnostné, pracovné predpisy a predpisy týkajúce sa údržby, ako aj rozmery uvedené v technických údajoch.

Tichý drvič je skonštruovaný výhradne na drvenie vetiev, konárov, kríkov, záhradného odpadu, papiera a kartónu.

Medzi použitie v súlade s určením patrí drvenie:

- konárov každého druhu do max. priemeru 45 mm (podľa druhu dreva a čerstvosti),
- zvädnutého, vlhkého, už viac dní uskladneného záhradného odpadu striedavo s konármi.

Tichý drvič sa nesmie plniť kameňmi, sklom, kovom, kosťami, plastmi ani textilným odpadom.

Dbajte, prosím, na to, že naše prístroje neboli v súlade s určením skonštruované na komerčné, remeselné ani priemyselné použitie. Ak sa prístroj používa v komerčných, remeselných alebo priemyselných podnikoch, ako aj na podobné činnosti, nepreberáme žiadnu záruku.

5. Bezpečnostné upozornenia

- Tento prístroj nie je určený na to, aby ho používali osoby (vrátane detí) s obmedzenými telesnými, zmyslovými alebo duševnými schopnosťami či nedostatočnými skúsenosťami a/alebo nedostatočnými znalosťami. Používať ho smú jedine v tom prípade, že sú pod dozorom osoby zodpovednej za ich bezpečnosť alebo im táto osoba poskytne pokyny týkajúce sa obsluhy prístroja.
- Deti majú byť pod dozorom, aby sa zaistilo, že sa nebudú s prístrojom hrať.
- Deťom ani iným osobám, ktoré nie sú oboznámené s návodom na obsluhu, nikdy nedovoľte používať prístroj. Miestne ustanovenia môžu upravovať minimálny vek obsluhujúcej osoby.

Dodržiavajte ochranu proti hluku a miestne predpisy.

⚠ Pozor! Pri používaní elektrických prístrojov je nutné na ochranu pred zásahom elektrickým prúdom, pred nebezpečenstvom poranenia a nebezpečenstvom požiaru dodržiavať nasledujúce základné bezpečnostné opatrenia:

Príprava:

- Nikdy nepoužívajte prístroj, pokiaľ sú v blízkosti osoby alebo zvieratá.
- Počas celej doby prevádzky noste ochranu sluchu a ochranné okuliare.
- Noste vhodný pracovný odev ako ochranné rukavice, pevnú obuv a dlhé nohavice. Nenoste voľný visiaci odev ani kusy odevu s visiacími stužkami alebo šnúrkami.
- Používajte prístroj iba v exteriéri (t.j. nie pri stene ani inom pevnom predmete) a na pevnej, rovnej ploche.
- Nepoužívajte stroj na dláždenej ploche posypanej štrkom, na ktorej by mohol vyhodенý materiál spôsobiť poranenia.
- Pred uvedením do prevádzky sa musia všetky skrutky, matice, čapy a iný upevňovací materiál skontrolovať, či sú pevne utiahnuté. Kryty musia byť na svojom mieste a v dobrom pracovnom stave. Poškodené alebo nečitateľné nálepky sa musia nahradiť.
- Používajte iba náhradné diely a diely príslušenstva, ktoré dodáva a schvaľuje výrobca. Použitie dielov od iných výrobcov povedie k okamžitej strate nároku na záruku.
- Nenechávajte prístroj bežať bez dohľadu a uchovávajte v ho v suchu neprístupný pre deti.
- Pripojte prístroj len k riadne uzemnenej elektrickej sieti. Zásuvka a predlžovací kábel musia mať funkčný ochranný vodič.
- Pri použití v exteriéri sa musí prístroj zapojiť iba do zásuvky so zariadením na ochranu proti chybovému prúdu (prúdový chránič) s menovitým chybovým prúdom nie väčším ako 30 mA.
- Pri uvedení stroja do prevádzky sa vždy zdržiavajte mimo zóny vyhadzovača.

Práca s prístrojom:

- Pred spustením prístroja sa uistite, že plniaci lievik je prázdny.
- Držte hlavu, vlasy a telo v dostatočnej vzdialenosti od plniaceho lievika.
- Nesiahajte počas prevádzky do plniaceho lievika. Prístroj po vypnutí ešte krátky čas dobieha.
- Vždy dbajte na vašu rovnováhu a pevný postoj. Nepredkláňajte sa a pri vhadzovaní materiálu nikdy nestojte vyššie ako prístroj.
- Dbajte na to, aby vhadzovaný materiál neobsahoval tvrdé predmety ako kov, kamene, sklo alebo iné cudzie telesá.
- Prístroj nepoužívajte v daždi ani pri nepriaznivých poveternostných podmienkach. Pracujte len pri dennom svetle alebo dobrom osvetlení.
- Nepracujte s prístrojom, keď pocítujete únavu alebo sa nedokážete sústrediť, prípadne po požití alkoholu alebo liekov. Vždy si včas doprajte prestávku od práce.
- Vypnite prístroj a vytiahnite sieťovú zástrčku:
 - keď prístroj nepoužívate, prepravujete alebo nechávate bez dozoru;
 - pred uvoľnením zablokovaného noža;
 - keď prístroj kontrolujete, čistíte alebo odstraňujete blokovania;
 - keď vykonávate čistiace alebo údržbárske práce alebo vymieňate príslušenstvo;
 - keď je elektrický alebo predlžovací kábel poškodený alebo zamotaný;
 - keď chcete prístroj posunúť alebo zdvihnúť;
 - keď sa do prístroja dostanú cudzie telesá, pri neobvyklých zvukoch alebo vibráciách (pre reštartovaním prezrie prístroj, či nie je poškodený).
- Nenechávajte spracovaný materiál hromadiť sa v oblasti vyhadzovača, mohlo by to brániť správne mu vyhadzovaniu a spätnému nárazu materiálu cez plniaci lievik.
- Neprepravujte a nevykláňajte prístroj pri bežiacom motore.
- Nesiahajte rukami, inými časťami tela a kusmi odevu do plniacej komory, vyhadzovacieho kanálu ani do blízkosti pohyblivých dielov.
- V prípade upchatí vo vhadzovači alebo vyhadzovači stroja vypnite motor a vytiahnite sieťovú zástrčku skôr, ako odstránite zvyšky materiálu z vhadzovacieho otvoru alebo vyhadzovacieho kanálu. Dbajte na to, aby bol motor bez odpadu a iného nahromadeného materiálu, aby ste ochránili motor pred poškodením alebo možným ohňom. Myslite na to, že pri uvedení štartovacieho mechanizmu do prevádzky pri strojoch poháňaných motorom sa uvedie do chodu aj rezný nástroj.
- Ak sa do rezného nástroja dostanú cudzie telesá alebo zo stroja vychádzajú nezvyčajné zvuky alebo nezvyčajne vibruje, okamžite vypnite motor a nechajte stroj dobehnúť. Vykonajte nasledujúce kroky:

- skontrolujte stroj ohľadom škôd,
- skontrolujte diely ohľadom pevného uloženia, v prípade potreby dotiahnite.
- Príslušné diely vymeňte alebo nechajte opraviť, pričom sa musia použiť diely s rovnakými vlastnosťami.
- Dbajte na to, aby všetky kryty a usmerňovacie hrádze boli na svojom mieste a v dobrom pracovnom stave.

⚠ Opatrne! Takto predídete poškodeniam prístroja a prípadným poraneniam osôb, ku ktorým by mohlo dôjsť v ich dôsledku:

- Pravidelne čistíte vetracie otvory a riadte sa predpismi o údržbe.
- Prístroj nepreťažujte. Pracujte iba v uvedenom rozsahu výkonu. Na ťažké práce nepoužívajte stroje so slabým výkonom. Prístroj nepoužívajte na účely, na ktoré nie je určený.
- Prístroj vypnite až vtedy, keď je plniaci lievik úplne vyprázdnený, pretože inak by sa mohol prístroj upchať a za určitých okolností by sa už potom nemusel rozbehnúť.
- Nepokúšajte sa svojpomocne opravovať prístroj, ak na to nemáte potrebnú odbornú kvalifikáciu. Všetky práce, ktoré nie sú uvedené v tomto návode na obsluhu, smie vykonávať iba naše servisné centrum.

Elektrická bezpečnosť

⚠ Opatrne:

Takto predídete úrazom a poraneniam v dôsledku zásahu elektrickým prúdom:

- Na upevnenie kábla použite zariadenie na odľahčenie od ťahu, ktoré je určené na tento účel.
- Poškodené káble, spojka a zástrčka alebo prípojné vedenia nezodpovedajúce predpisom sa nesmú používať. Pri poškodení sieťového kábla okamžite vytiahnite zástrčku zo zásuvky. V žiadnom prípade sa nedotýkajte sieťového kábla, pokiaľ nie je vytiahnutá sieťová zástrčka.
- Keď je prívodné vedenie tohto prístroja poškodené, výrobca alebo zákaznícky servis či podobne kvalifikovaná osoba ho musí vymeniť, aby sa zabránilo ohrozeniam.
- Nepoužívajte prístroj, ak sa spínač nedá zapnúť a vypnúť. Poškodené spínače sa musia nechať vymeniť naším zákazníckym centrom.
- Používajte iba predlžovací kábel chránený proti striekajúcej vode, ktorý je schválený do vonkajšieho prostredia. Prierez prameňa vodiča predlžovacieho kábla musí byť minimálne 2,5 mm². Káblu bubon pred použitím vždy úplne odviňte. Skontrolujte, či kábel nie je poškodený.
- Kábel nepoužívajte na vyťahovanie zástrčky zo zásuvky. Kábel chráňte pred horúčavou, olejom a ostrými hranami.

⚠ Varovanie! Tento elektrický prístroj vytvára počas prevádzky elektromagnetické pole. Toto pole môže za určitých okolností ovplyvniť aktívne alebo pasívne implantáty. Na zníženie nebezpečenstva závažných alebo smrteľných poranení odporúčame osobám s implantátmi prekonzultovať situáciu so svojim lekárom a výrobcom implantátu ešte predtým, ako začnú obsluhovať elektrický prístroj.

Zvyškové riziká

Stroj je skonštruovaný podľa stavu techniky a prijatých bezpečnostných technických pravidiel. Napriek tomu sa môžu pri práci vyskytnúť jednotlivé zvyškové riziká.

- Ohrozenie zdravia prúdom pri použití elektrických prípojných vedení v rozpore s určením.
- Pred vykonaním nastavovacích alebo údržbových prác uvoľníte tlačidlo Štart a vytiahnite sieťovú zástrčku.
- Napriek všetkým prijatým opatreniam môžu pretrvávajúť zvyškové riziká, ktoré nie sú očividné.
- Zvyškové riziká je možné minimalizovať, ak sa spolu dodržiavajú „bezpečnostné upozornenia“ a „použitie v súlade s určením“, ako aj návod na obsluhu.
- Vyhybajte sa náhodným uvedeniam stroja do prevádzky: pri zasunutí zástrčky do zásuvky sa nesmie stlačiť tlačidlo prevádzky.
- Používajte nástroj odporúčaný v návode na obsluhu. Tak dosiahnete, že stroj dosiahne optimálne výkony.
- Nikdy nekladajte ruky do pracovnej oblasti, keď je stroj v prevádzke.

6. Technické údaje

Konštrukčné rozmery d x š x v	495 x 430 x 1080mm
Nožový valec Ø	87 mm
Počet nožov	8
max. priemer vetvy	44 mm
Kapacita zbernej nádoby	60 l
Prepravné kolieska Ø	175 mm
Hmotnosť	17,45 kg
Motor	230-240V~ 50Hz
Menovitý príkon P1	2800 W
Otáčky nožového valca	60 min ⁻¹
Prevádzkový režim	P40

Technické zmeny vyhradené!

Hodnoty hluku

Zaručená hladina akustického výkonu L_{WA}	94 dB(A)
Nameraná hladina akustického výkonu L_{WA}	93,8 dB(A)
Neistota merania K	2,45 dB(A)
Hladina akustického tlaku L_{pA}	71,9 dB(A)
Neistota merania K_{pA}	3 dB(A)

Upozornenie: Uvedené hodnoty hluku boli stanovené na základe normovaného skúšobného procesu a môžu sa používať na porovnanie rôznych elektrických prístrojov. Okrem toho sú tieto hodnoty vhodné na predbežný odhad zaťaženia pre používateľov, ktoré vznikajú v dôsledku hluku.

7. Pred uvedením do prevádzky

⚠ POZOR!

Prístroj pred uvedením do prevádzky bezpodmienečne kompletne zmontujte!

- Otvorte obal a opatrne vyberte prístroj.
- Odstráňte baliaci materiál, ako aj obalové a prepravné poistky (ak sú použité).
- Skontrolujte, či je rozsah dodávky kompletný.
- Prístroj a diely príslušenstva skontrolujte ohľadom poškodení spôsobených prepravou.
- V prípade reklamácií ihneď informujte dodávateľa. Neskoršie reklamácie nebudú uznané.
- Obal podľa možnosti uschovajte až do uplynutia záručnej doby.
- Pred použitím sa oboznámte s prístrojom na základe návodu na obsluhu.
- Pri príslušenstve, ako aj pri dieloch podliehajúcich opotrebovaniu a náhradných dieloch, používajte iba originálne diely. Náhradné diely získate u svojho špecializovaného predajcu.
- Pri objednávkach uvádzajte naše čísla výrobkov, ako aj typ a rok výroby prístroja.
- Pred pripojením sa presvedčte, či sa údaje na typovom štítku zhodujú s parametrami elektrickej siete.

⚠ POZOR!

Prístroj a baliaci materiál nie sú hračkami pre deti! Deti sa nesmú hrať s plastovými vreckami, fóliami a malými dielmi! Existuje nebezpečenstvo prehltutia a zadusenía!

8. Montáž

⚠ VAROVANIE!

Pred vykonaním nastavení na prístroji vždy najprv vytiahnite sieťovú zástrčku.

- Montáž oporných nôh (obr. E/F)
 - Zaveďte os (13) do otvorov oporných nôh (3) a nasadte podložku (14) na os (13).
 - Zastrčte puzdro (15) a koleso (4) na os
 - Na závit nasadte poistnú maticu (16) a túto upevnite pomocou dodaného kľúča na skrutky (a).
 - Po utiahnutí poistnej matice (16) namontujte kryt kolesa (5) na koleso (4). Poloha je daná drážkami (17).
 - Zopakujte v. s. proces na protiľahlej strane (obr. F)
- Montáž podstavca na hornú časť stroja (obr. G/H)
 - Nasuňte opornú nohu (3) na čap so závitom (18) hornej časti stroja (obr. G)
 - Ručne nasadte dodané poistné matice (14) a upevnite pomocou dodaného kľúča na skrutky (a). (obr. G)

- Zavesenie zachytávacieho vrečka (obr. I/K)
Na zbieranie materiálu na drvenie zaveste na určený hák (19) dodané zachytávacie vrečko (6).

9. Obsluha

Ovládací panel (obr. A)

- Zapínač (7):** Stlačením tohto tlačidla sa drvič naštartuje.
- Vypínač (8):** Stlačením tohto tlačidla sa drvič zastaví.

Prepínač pre smer otáčania valca (11):

- Tlačidlo „▲“ - Proti smeru hodinových ručičiek: po stlačení tohto tlačidla beží nožový valec proti smeru hodinových ručičiek, čo je nutné na opätovné uvoľnenie zaseknutého materiálu na drvenie. Táto funkcia je daná, len keď je drvič už v prevádzke.
- Tlačidlo „▼“ - V smere hodinových ručičiek: toto tlačidlo umožňuje prepnutie nožového valca z proti smeru hodinových ručičiek späť na v smere hodinových ručičiek.

Spínač Reset (12): Ochrana proti preťaženiu

Práca s drvičom

Aby ste zabránili upchatiam, drvte zvädnuté, niekoľko dní uskladnené záhradné odpady a konáre striedavo so suchými konármi.

- Pripojte drvič k napájacíemu zdroju.
- Uveďte drvič do prevádzky pomocou zapínača (7).
- Naplňte materiál na drvenie do plniaceho lievika a materiál sa vtiahne.

- Pozor:** Keď sa zasekne materiál, najskôr stlačte červený vypínač (8), aby ste zastavili prístroj. Zatláčte spínač pre smer otáčania valca (11) smerom dolu na označenie « = » . Spustíte prístroj zeleným zapínačom (7). Zastavte prístroj červeným vypínačom (8). Potom odstráňte zaseknutý materiál. Stlačte spínač (11) na značke « - » . Prístroj je pripravený na prevádzku.
- Nechajte drvič rozdrviť dopravený materiál na drvenie a až potom dopravte nový materiál na drvenie.**
- Na posúvanie materiálu na drvenie nepoužívajte svoje ruky, ale iba špeciálne posúvače (c) alebo iný materiál na drvenie.
- Po skončení práce vypnite drvič a odpojte ho od siete.

Nastavenie protinoža

Protinôž a nožový valec sú optimálne nastavené z výrobného závodu. Dodatočné nastavenie protinoža je potrebné iba pri opotrebovaní. Pre optimálnu prevádzku je nutné, aby bola vzdialenosť medzi protinožom a nožovým valcom cca 0,50 mm.

- Uveďte drvič do prevádzky.
- Otáčajte regulačnú skrutku (9) v smere hodinových ručičiek dovtedy, kým nebudú počuteľné ľahké zvuky brúsenia.
- Pri polovičnej otáčke regulačnej skrutky (9) v smere hodinových ručičiek sa nožový valec priblíži k protinožu o 0,50 mm.

⚠ POZOR: ak sa nôž drviča dotkne protinoža, ten sa pristrhne a z vyhadzovacieho otvoru môžu vypadnúť malé kovové triesky. Nejde o chybu, dodatočne nastaviť sa smie len v potrebnej miere, pretože inak sa protinôž predčasne opotrebuje.

Ochrana proti preťaženiu

Pri preťažení napríklad v dôsledku príliš hrubých konárov sa prístroj automaticky vypne.

Po krátkej fáze ochladenia (cca 5 minút) stlačte spínač Reset (12)

10. Elektrická prípojka

Nainštalovaný elektromotor je pripojený a pripravený na prevádzku. Pripojenie zodpovedá príslušným ustanoveniam VDE a DIN.

Sieťová prípojka na strane zákazníka, ako aj predlžovacie vedenie musia zodpovedať týmto predpisom.

Poškodené elektrické prípojné vedenie

Na elektrických prípojných vedeniach často vznikajú škody na izolácii.

Príčinami môžu byť:

- Stlačené miesta, keď sa prípojné vedenia vedú cez okno alebo medzeru medzi dverami.

- Zalomené miesta v dôsledku neodborného upevnenia alebo vedenia prípojného vedenia.
- Rozrezané miesta vzniknuté pri prejazde cez prípojné vedenie.
- Škody na izolácii pri vytrhnutí zo zásuvky v stene.
- Trhliny pri zostarnutí izolácie.

Takéto poškodené elektrické prípojné vedenia sa nesmú používať a z dôvodu poškodenia izolácie sú životunebezpečné.

Elektrické prípojné vedenia pravidelne kontrolujte ohľadne poškodení. Dávajte pozor na to, aby pri kontrole prípojného vedenia nebolo toto pripojené k elektrickej sieti.

Elektrické prípojné vedenia musia zodpovedať príslušným ustanoveniam VDE a DIN. Používajte iba prípojné vedenia s označením H05VV-F.

Vytlačenie označenia typu na prípojnom kábli je predpis.

Motor na striedavý prúd

- Sieťové napätie musí predstavovať 230-240 V~.
- Predlžovacie vedenia do dĺžky 25 m musia vykazovať priemer 1,5 mm².

Prípojky a opravy elektrickej výbavy smie vykonávať iba vyučený elektrikár.

- Výrobok spĺňa požiadavky smernice EN 61000-3-11 a podlieha zvláštnym podmienkam pre pripojenie. To znamená, že nie je prípustné používanie na ľubovoľných prípojných bodoch.
- Prístroj môže pri nepriaznivých sieťových podmienkach viesť krehodným výkyvom napätia.
- Výrobok je určený výhradne len pre používanie na takých prípojných bodoch, ktoré
 - a) neprekračujú maximálnu prípustnú sieťovú impedanciu $Z_{\text{sys}} = 0,271 \Omega$, alebo
 - b) majú hodnotu zaťažiteľnosti siete permanentným prúdom minimálne 100 Afázu.
- Ako prevádzkovateľ musíte zabezpečiť, v prípade potreby po konzultácii s vaším dodávateľom elektrickej energie, aby váš prípojný bod, na ktorom chcete používať tento výrobok, spĺňal jeden z oboch uvedených požiadaviek a) alebo b

Pri motore na jednofázový striedavý prúd odporúčame pre stroje s vysokým nábehovým prúdom (od 3 000 W) istenie poistkami C 16A alebo K 16A!

Druh pripojenia Y

Ak je sieťový prívod tohto prístroja poškodený, musí ho výrobca alebo zákaznícky servis či podobne kvalifikovaná osoba vymeniť, aby sa predišlo prípadným nebezpečenstvám.

11. Čistenie a údržba

Práce, ktoré nie sú opísané v tomto návode na obsluhu, nechajte vykonať nami oprávneným zákazníckym servisom. Používajte iba originálne diely.

Pri manipulácii s nožovým valcom noste rukavice. Pred všetkými údržbárskymi a opravárskymi prácami vypnite prístroj, vyťahnite sieťovú zástrčku a počkajte na zastavenie nožového valca.

Všeobecné čistiace a údržbárske práce
Neostrekujte tichý drvič vodou. Nebezpečenstvo zásahu elektrickým prúdom!

- Vždy udržiavajte prístroj, kolesá a vetracie otvory v čistote. Na čistenie používajte kefu alebo handru, nie však čistiace prostriedky ani rozpúšťadlá.
- Pred každým použitím skontrolujte prístroj, predovšetkým ochranné zariadenia, ohľadom poškodení, ako sú voľné, opotrebované alebo poškodené diely.
- Skontrolujte pevné utiahnutie všetkých matíc, čapov a skrutiek.
- Prekontrolujte kryty a ochranné zariadenia ohľadom poškodení a správneho upevnenia. V danom prípade ich vymeňte.
- Prístroj uchovávajte na suchom mieste a mimo dosahu detí. Neobaľujte prístroj nylonovými vrecami, pretože by sa v nich mohla vytvoriť vlhkosť.

⚠ POZOR!

Pred všetkými údržbovými prácami vyťahnite sieťovú zástrčku.

Pripojenia a opravy

Prípojky a opravy elektrickej výbavy smie vykonávať iba vyučený elektrikár.

V prípade otázok uveďte, prosím, nasledujúce údaje:

- druh prúdu motora,
- údaje z typového štítku stroja,
- údaje o motore z typového štítku.

Servisné informácie

Je potrebné dbať na to, že v prípade tohto výrobku podliehajú nasledujúce diely bežnému pracovnému alebo prirodzenému opotrebeniu, resp. sú nasledujúce diely považované za spotrebný materiál.

Diely podliehajúce opotrebeniu*: Uhlíkové kefy, nôž, valec

* nie je bezpodmienečne obsiahnuté v objeme dodávky!

Náhradné diely a príslušenstvo získate v našom servisnom centre. Za týmto účelom naskenujte QR kód na titulnej strane.

12. Skladovanie

Prístroj a jeho príslušenstvo skladujte na tmavom, suchom a nezamrzajúcom mieste neprístupnom pre deti. Optimálna skladovacia teplota sa nachádza medzi 5 a 30 °C.

Elektrický prístroj skladujte v originálnom obale. Elektrický prístroj zakryte, aby ste ho chránili pred prachom alebo vlhkosťou. Návod na obsluhu skladujte pri elektrickom prístroji.

13. Likvidácia a opätovné zhodnotenie

Upozornenia k baleniu



Baliace materiály sa dajú recyklovať. Prosím, likvidujte balenia ekologicky.

Upozornenia k elektrickým a elektronickým zariadeniam (ElektroG)



Elektrické a elektronické staré zariadenia nepatria do domového odpadu, ale musia sa zbierať, resp. likvidovať oddelene!

- Staré batérie alebo akumulátory, ktoré nie sú pevne zabudované v starom zariadení, sa musia pred odovzdaním odobrať! Ich likvidácia je regulovaná zákonom o batériách.
- Vlastníci alebo používatelia elektrických a elektronických zariadení sú zo zákona povinní ich po použití vrátiť.

- Koncový užívateľ je zodpovedný za vymazanie svojich osobných údajov na starom zariadení, ktoré má byť zlikvidované!
- Symbol prečiarknutého odpadkového koša na kolieskach znamená, že staré elektrické a elektronické zariadenia sa nesmú likvidovať s domovým odpadom.
- Elektrické a elektronické zariadenia je možné bezplatne odovzdať na týchto miestach:
 - Verejná likvidácia alebo zberné miesta (napr. obecné stavebné dvory).
 - Predajné miesta elektronických zariadení (stacionárne a online), ak sú predajcovia povinní ich prevziať späť alebo ich dobrovoľne ponúknuť.
 - Až tri staré elektrické zariadenia jedného typu s maximálnou dĺžkou hrany 25 centimetrov môžete bezplatne odovzdať bez toho, aby ste si najprv zakúpili nové zariadenie od výrobcu, alebo ich odovzdajte na inom autorizovanom zbernom mieste vo vašom okolí.
 - Viac doplňujúcich podmienok spätného odberu výrobcov a distribútorov sa dozviete v príslušnom zákazníckom servise.
- V prípade dodania nového elektrického zariadenia výrobcom do domácnosti môže výrobca na požiadanie koncového užívateľa zabezpečiť bezplatný odvoz starého elektrického zariadenia. Za týmto účelom kontaktujte zákaznícky servis výrobcu.
- Tieto vyhlásenia sa vzťahujú iba na zariadenia inštalované a predávané v krajinách Európskej únie a podliehajúce európskej smernici 2012/19/EÚ. V krajinách mimo Európskej únie môžu na likvidáciu elektrických a elektronických zariadení platiť odlišné predpisy.

14. Odstraňovanie porúch





V nasledujúcej tabuľke sú uvedené príznaky chýb a je tam opísané, ako môžete urobiť nápravu, keď váš stroj nepracuje správne. Ak pomocou toho nedokážete lokalizovať a odstrániť problém, obráťte sa na vašu servisnú dielňu.

Problém	Možná príčina	Náprava
Motor sa nerozbíha	Zberná nádoba nie je v správnej polohe	Správne zasuňte zbernú nádobu a skontrolujte blokovací mechanizmus (pozri Uvedenie do prevádzky)
	Motor je preťažený	Znova zapnite drvič (pozri Uvedenie do prevádzky)
	Chýba sieťové napätie	Nechajte elektrikárom skontrolovať zásuvku, kábel, vedenie, zástrčku (pozri Elektrické pripojenie)
Záhradné odpady sa nevťahujú	Nožový valec beží proti smeru hodinových ručičiek	Prepnite smer otáčania (pozri Uvedenie do prevádzky)
	Materiál na drvenie je príliš mäkký	Posuňte materiál na drvenie špeciálnym posúvačom pre drvič
	Nožový valec je zablokovaný	Uvoľnite blokovanie (pozri Uvedenie do prevádzky)
Materiál na drvenie na sebe reťazovo visí	Protinôž nie je správne nastavený	Znova nastavte protinôž (pozri Uvedenie do prevádzky)

Razlaga simbolov na napravi

Z uporabo simbolov v tem priročniku želimo vašo pozornost usmeriti na mogoča tveganja. Varnostni simboli in razlage, ki jih spremljajo, je treba natančno razumeti. Sama opozorila ne odpravijo tveganj in ne morejo nadomestiti ustreznih ukrepov za preprečevanje nesreč.

	Pred uporabo upoštevajte vse varnostne napotke.
	Pred zagonom preberite celotno besedilo navodil za uporabo.
	Uporabljajte zaščitna očala, zaščito za sluh in delovne rokavice.
	Ne uporabljajte kot stopnico.
	Poskrbite, da v nevarnem območju ne bo tretjih oseb.
	Zaščitite napravo pred dežjem. V primeru dežja naprave ne puščajte na prostem.
	Izvlomite omrežni vtič,
	Zaradi premikajočih in vrtečih se delov lahko pride do hudih poškodb.
	Rok in nog ne približujte vrtečim se rezilom.
	Zagotovljen nivo zračne moči.
	Izdelek ustreza veljavnim evropskim direktivam.
	Razred zaščite 2
	Nastavitev nasprotnega noža
	Smer delovanja naprej/nazaj

	Teža
	Premer veje
	Vrtilna frekvenca valjev
 Pozor!	V teh navodilih za uporabo so mesta, ki zadevajo vašo varnost, označena s tem znakom

Kazalo:**Stran:**

1.	Uvod	124
2.	Opis naprave	124
3.	Obseg dostave	124
4.	Namenska uporaba	125
5.	Varnostni napotki	125
6.	Tehnični podatki	127
7.	Pred zagonom	127
8.	Montaža	128
9.	Uporaba	128
10.	Električni priključek	128
11.	Čiščenje in vzdrževanje	129
12.	Skladiščenje	130
13.	Odlaganje med odpadke in reciklaža	130
14.	Pomoč pri motnjah	130

1. Uvod

Proizvajalec:

Scheppach GmbH
Günzburger Straße 69
D-89335 Ichenhausen

Spoštovani kupec,

želimo vam veliko veselja in uspeha pri delu z vašim novim strojem.

Ob vestilo :

V skladu z veljavnim zakonom o varnosti izdelkov proizvajalec te naprave ni odgovoren za poškodbe nastale na napravi ali z uporabo te naprave zaradi:

- neprimerne uporabe,
- neupoštevanja navodil za uporabo,
- popravila s strani nepooblaščenih neusposobljenih oseb,
- vgradnje in zamenjave neoriginalnih rezervnih delov,
- neprimerne uporabe,
- napak na električnem sistemu, nastalih zaradi neupoštevanja električne specifikacije za napravo in pravil VDE 0100, DIN 57113/ VDE 0113.

Priporo čila:

Pred sestavo in uporabo stroja preberite celotna navodila za uporabo.

Navodila so namenjena vašemu lažjemu spoznavanju s strojem, njegovo pravilno rabo ter načini uporabe.

Priročnik za uporabo vsebuje pomembna navodila o tem kako varno, ustrezno in ekonomično delati z vašim strojem, kako se izogniti nevarnosti, prihraniti stroške in skrajšati čas popravila ter izboljšati zanesljivost in podaljšati življenjsko dobo vašega stroja.

Poleg navodil za varno delovanje naštetih v tem priročniku, morate vedno upoštevati vse predpise za varno delo, ki veljajo v vaši državi.

Navodila za uporabo hranite v bližini stroja. Hranite jih v prozorni plastični mapi in jih s tem zaščitite pred vlago in umazanijo. Z navodili mora biti seznanjen vsak posameznik pred pričetkom dela s strojem. Stroj lahko uporabljajo le osebe, ki so bile usposobljene za njegovo uporabo in so seznanjene z nevarnostmi povezanimi z uporabo stroja. Upoštevati je potrebno minimalno starostno mejo za delo s strojem.

Poleg tukaj navedenih varnostnih navodil in posebnih predpisov, ki veljajo v vaši državi, je potrebno pri delu s strojem upoštevati še splošno uveljavljena tehnična pravila za rokovanje z napravami za obdelovanje lesa.

Ne prevzemamo nikakršne odgovornosti za nezgode in poškodbe, nastale zaradi neupoštevanja teh navodil in varnostnih napotkov.

2. Opis naprave (slika A)

1. Odprtina za vstavljanje
 2. Zgornji del stroja
 3. Podporna noga
 4. Kolo
 5. Kolesni pokrov
 6. Lovilna vreča
 7. Stikalo za vklop
 8. Stikalo za izklop
 9. Nastavni vijak
 10. Omrežni priključek
 11. Stikalo za smer vrtenja valjev
 12. Stikalo za ponastavitev
 13. Polgred
 14. Podložka
 15. Tulec kolesa
 16. Varovalna matica
 17. Utor
 18. Navojni sornik
 19. Kavelj
- a. Vijačni ključ
 - b. Šestkotni ključ
 - c. Tlačilka

3. Obseg dostave

- Zgornji del stroja
- Kolo (2x)
- Kolesni pokrov (2x)
- Varovalna matica (6x)
- Tulec kolesa (2x)
- Podložka (2x)
- Polgred
- Tlačilka
- Vijačni ključ
- Šestkotni ključ
- Lovilna vreča
- Podporna noga (2x)
- Navodila za uporabo

4. Namenska uporaba

Stroj se sme uporabljati samo v skladu s predvidenim namenom. Vsaka druga uporaba, ki presega to, ni v skladu z namenom. Za škodo ali telesne poškodbe vseh vrst, ki izhajajo iz tega, je odgovoren uporabnik/upravljaivec in ne proizvajalec.

Obvezno upoštevajte varnostne napotke in navodila za montažo ter navodila za uporabo v priročniku za uporabo, saj lahko le tako omogočite ustrezno uporabo.

Osebe, ki stroj upravljajo in vzdržujejo, morajo biti z njim seznanjeni in poučeni o morebitnih nevarnostih. Poleg tega se je treba dosledno držati veljavnih ukrepov za preprečevanje nesreč.

Upoštevati je treba tudi druga splošna navodila s področja delovne medicine in varstva pri delu.

Spremembe na stroju v celoti izključujejo garancijo proizvajalca za poškodbe, do katerih pride kot posledica.

Stroj je dovoljeno uporabljati samo z originalni deli in originalnim priborom proizvajalca.

Upoštevati morate proizvajalčeve predpise glede varnosti, dela in vzdrževanja ter meritve iz tehničnih podatkov.

Tihi sekljalnik je izdelan izključno za sekljanje vej, grmov, vrtnih odpadkov, papirja in kartona.

Namenska uporaba vključuje sekljanje:

- vseh vrst vej do največjega premera 45 mm (glede na vrsto in svežino lesa),
- ovenelih, vlažnih vrtnih odpadkov, ki so skladiščeni že nekaj dni, izmenično z vejami.

V tihi sekljalnik ni dovoljeno vstavljati kamnov, stekla, kovine, kosti, umetnih snovi ali oblačil.

Prosimo, upoštevajte, da naše naprave namensko niso konstruirane za gospodarsko, obrtno ali industrijsko uporabo. Ne prevzemamo nobene odgovornosti, če napravo uporabljate v gospodarskih, obrtnih ali industrijskih obratih ter enakih dejavnostih.

5. Varnostni napotki

- Ta naprava ni namenjena temu, da jo uporabljajo osebe (vključno z otroci) z omejenimi fizičnimi, senzoričnimi ali duševnimi sposobnostmi ali s pomanjkanjem izkušenj in/ali znanja, razen, če jih nadzoruje oseba, zadolžena za njihovo varnost, ali so od nje dobile navodila, kako uporabljati napravo.
- Otroke je treba nadzorovati, da zagotovite, da se ne igrajo z napravo.
- Naprave nikoli ne dovolite upravljati otrokom ali drugim osebam, ki ne poznajo navodil za uporabo. Minimalna starost upravljalnih oseb je lahko določena s krajevnimi predpisi.

Upoštevajte zaščito pred hrupom in lokalne predpise.

⚠ Pozor! Pri uporabi električnih orodij je treba zaradi zaščite pred električnim udarom, nevarnostjo poškodb in požara upoštevati sledeče temeljne varnostne ukrepe:

Priprava:

- Naprave nikoli ne uporabljajte, če so v bližini druge osebe ali živali.
- Med celotnim delovnim postopkom uporabljajte zaščito sluha in zaščitna očala.
- Nosite primerna delovna oblačila, kot so zaščitne rokavice, trpežno obutev in dolge hlače. Nikoli ne nosite ohlapnih oblačil ali oblačil z visečimi trakovi ali vrvicami.
- Napravo uporabljajte le na prostem (to pomeni, da je ni dovoljeno uporabljati ob steni ali drugem togem predmetu) in na trdni, ravni površini.
- Stroja ne uporabljajte na tlakovani površini, prekriti s prodrom, na kateri bi izvržen material lahko povzročil poškodbe.
- Pred zagonom preverite, ali so vsi vijaki, matice, sorniki in drug material za pritrditev dobro pritrjeni. Pokrovi morajo biti nameščeni na ustreznem mestu in biti morajo v dobrem stanju. Poškodovane ali neberljive nalepke zamenjajte.
- Uporabljajte samo nadomestne dele in dele opreme, ki jih dostavlja in priporoča proizvajalec. Uporaba tujih delov povzroči takojšnjo izničenje pravic do garancijskih zahtevkov.
- Ne pustite naprave delovati brez nadzora. Poskrbite, da bo naprava suha in da otroci ne bodo imeli dostopa do nje.
- Napravo povežite le z ustreznim ozemljenim napajalnim omrežjem. Vtičnica in kabelski podaljšek morata biti opremljeni z delujočim zaščitnim vodnikom.
- Če napravo uporabljate na prostem, jo morate povezati z vtičnico z odklopnikom na rezidualni tok (FI-stikalo) s stopnjo merjenja rezidualnega toka, ki ni višja od 30 mA.
- Pri zagonu stroja ne smete biti v območju izmeta.

Delo z napravo:

- Pred zagonom naprave se prepričajte, da je polnilni lijak prazen.
- Glave, las in delov telesa ne približujte polnilnemu lijaku.
- Med delovanjem naprave ne segajte v polnilni lijak. Po izklopu naprava še nekaj časa deluje.
- Vedno bodite pozorni na ravnotežje in dobro postavitvev. Med vstavljanjem materiala se ne prepogibajte naprej nikoli ne stojte na mestu, ki je višje od naprave.
- Bodite pozorni na to, da v materialu, ki ga vstavlja-te, nikoli ni trdih predmetov, kot so kovina, kamni, steklo ali drugi tujki.
- Naprave nikoli ne uporabljajte na dežju in med slabim vremenom. Delajte samo ob dnevni svetlobi ali dobri osvetlitvi.
- Z napravo ne delajte, če ste utrujeni ali nekoncentrirani, pod vplivom alkohola ali tablet. Vedno poskrbite za pravočasen delovni odmor.
- Izklopite napravo in izvlecite omrežni vtič:
 - če naprave ne uporabljate, jo prenašate ali jo pustite nenadzorovano;
 - preden začnete sproščati blokirano rezilo;
 - če napravo preverjate, čistite ali odstranjujete blokade;
 - če izvajate postopke čiščenja ali vzdrževanja ali če menjavate pribor;
 - če je električni kabel ali kabelski podaljšek poškodovan ali zapleten;
 - če želite napravo premakniti ali jo dvigniti;
 - če v napravo zaidejo tujki, če začne naprava oddajati nenavaden hrup ali se začne tresti (pred vnovičnim zagonom preverite morebitne poškodbe).
- Poskrbite, da se obdelan material ne bo kopicil v predelu izmeta; to lahko onemogoča pravilen izmet in vodi do povratnega udarca materiala prek polnilnega lijaka.
- Ne prenašajte ali nagibajte naprave pri delujočem motorju.
- Rok, drugih delov telesa in oblačil nikoli ne vstavljajte v polnilni lijak, kanal za izmet ali v bližino drugih premičnih delov.
- Če je polnilna ali izhodna odprtina stroja zamašena, izklopite motor in izvlecite omrežni vtič, preden odstranite ostanke iz odprtine za vstavljanje ali kanala za izmet. Bodite pozorni na to, da na motorju ni ostankov odpadnih snovi in drugih usedlin. Na ta način boste motor zaščitili pred poškodbami ali morebitnim požarom. Imejte v mislih, da začne pri zagonu zagonskega mehanizma pri napravah, ki za delovanje uporabljajo motor, delovati tudi rezalno orodje.
- Če v rezalno orodje zaidejo tujki ali če stroj oddaja nenavadne zvoke ali se nenavadno trese, nemudoma izklopite motor in pustite, da se stroj zaustavi. Izvedite te postopke:

- preverite, ali je stroj poškodovan;
- preverite, ali so deli dobro pritrjeni, po potrebi jih dodatno pritrdite.
- Morebitne poškodovane dele zamenjajte ali popravite, pri čemer morajo imeti zamenjani deli enake lastnosti.
- Bodite pozorni na to, da bodo vsi pokrovi in deflektorji nameščeni na ustreznem mestu in v dobrem stanju.

⚠ Previdno! Tako se izognete poškodbam naprave in možnim posledičnim telesnim poškodbam:

- Redno čistite prezračevalne odprtine in upoštevajte navodila za vzdrževanje.
- Svoje naprave ne preobremenjujte. Delajte le v navedenem območju moči. Pri težkih delih ne uporabljajte strojev z nizko zmogljivostjo. Naprave ne uporabljajte v namene, za katere ni predvidena.
- Napravo izklopite šele takrat, ko je polnilni lijak popolnoma prazen, saj se lahko naprava v nasprotnem primeru zamaši, kasneje pa je morda ne bo več mogoče zagnati.
- Naprave ne poskušajte popravljati sami, razen če imate temu primerno izobrazbo. Vsa dela, ki niso opisana v teh navodilih za uporabo, lahko opravlja le osebje našega servisnega centra.

Električna varnost

⚠ Previdno:

Preprečite nesreče in poškodbe zaradi električnega udara:

- Za namestitvev kabelskega podaljška uporabite temu namenjeno držalo kabla.
- Poškodovanega kabla, sklopke in vtiča ali priključnih vodov, ki ne ustrezajo predpisom, ni dovoljeno uporabljati. Če pride do poškodbe omrežnega kabla, vtič nemudoma izvlecite iz vtičnice. V nobenem primeru se ne dotikajte omrežnega kabla, dokler je omrežni vtič vstavljen v vtičnico.
- Če se električni priključni vodnik te naprave poškoduje, ga mora zamenjati proizvajalec ali njegova servisna služba ali podobno kvalificirana oseba, da se izognete nevarnostim.
- Ne uporabljajte naprave, če stikalo ne omogoča vklopa ali izklopa. Poškodovana stikala morajo biti zamenjana v našem servisnem centru.
- Uporabljajte le vodoodbojne kabelske podaljške, primerne za zunanjo uporabo. Prečni prerez kabelske žile kabelskega podaljška mora znašati vsaj 2,5 mm². Pred uporabo vedno popolnoma odvijte kabelski boben. Preverite, da kabel ni poškodovan.
- Kabla ne uporabljajte za to, da bi izvlekli vtič iz vtičnice. Kabel zaščitite pred vročino, oljem in ostrimi robovi.

⚠ Opozorilo! To električno orodje med delovanjem ustvarja elektromagnetno polje. To polje lahko v določenih okoliščinah vpliva na aktivne ali pasivne medicinske vsadke. Zaradi zmanjšanja nevarnosti resnih ali smrtnih poškodb, osebam z medicinskimi vsadki priporočamo, da se pred uporabo električnega orodja posvetujejo s svojim zdravnikom ali proizvajalcem medicinskega vsadka.

Preostala tveganja

Stroj je izdelan skladno s stanjem tehnike in priznanimi varnostno tehničnimi pravili. Kljub temu lahko pride pri delu do pojava preostalih tveganj.

- Če ne uporabljate električnih vodnikov, ki so skladni s predpisi, lahko pride do nevarnosti za zdravje zaradi elektrike.
- Preden izvajate nastavitvena ali vzdrževalna dela, izpustite tipko za zagon in izvlecite omrežni vtič.
- Kljub vsem ukrepom lahko še vedno obstajajo neočitna preostala tveganja.
- Preostala tveganja lahko minimizirate, če skupaj upoštevate »varnostne napotke« in »namensko uporabo« ter navodila za uporabo v celoti.
- Izogibajte se naključnemu zagonu stroja: Ko vtikač vtaknete v vtičnico, tipka za aktiviranje ne sme biti pritisnjena.
- Uporabite orodje, ki je priporočeno v teh navodilih za uporabo. S tem dosežete, da vaš stroj doseže optimalno moč.
- Kadar stroj deluje, rok ne smete vstaviti v delovno območje.

6. Tehnični podatki

Dimenzije D x Š x V	495 x 430 x 1080mm
Rezilni valj Ø	87 mm
Število rezil	8
najv. premer veje	44 mm
Prostornina zbiralnika	60 l
Transportna kolesca Ø	175 mm
Teža	17,45 kg
Motor	230-240V~ 50Hz
Nazivna zmogljivost P1 (W)	2800 W
Število vrtljajev rezilnega valja	60 min ⁻¹
Način delovanja	P40

Pridržujemo si pravico do tehničnih sprememb!

Karakteristike hrupa

Zagotovljen nivo zračne moči L _{WA}	94 dB(A)
Izmerjeni nivo zračne moči L _{WA}	93,8 dB(A)
Merilna negotovost K	2,45 dB(A)
Raven hrupa L _{PA}	71,9 dB(A)
Merilna negotovost K _{PA}	3 dB(A)

Napotek: Navedene vrednosti zvoka so ugotovljene s standardnim preizkusnim postopkom in jih lahko uporabite, da med seboj primerjate različna električna orodja. Poleg tega so te vrednosti primerne za vnaprejšnjo preценitev obremenitev za uporabnika, ki nastanejo zaradi hrupa.

7. Pred zagonom

⚠ POZOR!

Pred zagonom obvezno v celoti montirajte napravo!

- Odprite embalažo in napravo previdno vzemite ven.
- Odstranite embalažni material ter ovojna in transportna varovala (če obstajajo).
- Preverite, ali je obseg dostave celovit.
- Preverite, če so se naprava in deli pribora poškodovali med transportom.
- V primeru reklamacij morate takoj obvestiti prevoznika. Kasnejših reklamacij ne bomo priznali.
- Po možnosti embalažo shranite do preteka garancijskega časa.
- Pred uporabo morate s pomočjo navodil za uporabo spoznati napravo.
- Kot pribor, obrabne in nadomestne dele uporabljajte samo originalne dele. Nadomestne dele dobite pri svojem specializiranem trgovcu.
- Pri naročanju navedite našo številko artikla in tip ter leto izdelave naprave.
- Pred priključitvijo se prepričajte, da se podatki na tipski ploščici ujemajo s podatki o električnem omrežju.

⚠ POZOR!

Naprava in embalažni material nista otroški igrači! Otroci se ne smejo igrati s plastičnimi vrečkami, folijami in majhnimi deli! Obstaja nevarnost, da jih pogoltnejo in se z njimi zadušijo!

8. Montaža

⚠ OPOZORILO!

Pred nastavljanjem naprave vedno izvlecite omrežni vtič.

1. Namestitev podporne noge (slika E/F)
 - Vstavite os (13) v izvrtine podpornih nog (3) in položite podložko (14) na os (13).
 - Postavite tulec (15) in kolo (4) na os
 - Postavite varovalno matico (16) na navoj in jo zategnite s priloženim vijačnim ključem (a).
 - Ko zategnete varovalno matico (16), postavite kolesni pokrov (5) na kolo (4). Položaj je določen z maticami (17).
 - Zgoraj navedeni postopek ponovite na nasprotni strani (slika F)
2. Namestite podnožje na zgornji del stroja (slika G/H)
 - Namestite podporne noge (3) na navojni sornik (18) zgornjega dela stroja (slika F)
 - Z roko namestite priložene varovalne matice (14) in jih nato zategnite z vijačnim ključem (a). (slika G)
3. Pritrditev lovilne vreče (slika I/K)
 Za zbiranje materiala za sekljanje pritrdite priloženo lovilno vrečo (6) na predvidene kavlje (19).

9. Uporaba

Nadzorna plošča (slika A)

- **Stikalo za vklop (7):** S pritiskom te tipke sekljalnik zažene.
- **Stikalo za izklop (8):** S pritiskom te tipke sekljalnik zaustavi.

Stikalo za smer vrtenja valjev (11):

- Tipka »▲« – v nasprotni smeri urinega kazalca: Če pritisnete to tipko, se rezilni valji vrtijo v smeri urinega kazalca. Na ta način lahko odmašite zagosten material za sekljanje. Ta funkcija je na voljo le takrat, ko sekljalnik že deluje.
- Tipka »▼« – v smeri urinega kazalca: S to tipko lahko vrtenje rezilnih valjev iz nasprotne smeri urinega kazalca preklopite nazaj na vrtenje v smeri urinega kazalca.

Stikalo za ponastavitev (12): Preobremenitvena zaščita

Delo s sekljalnikom

Izmenično sekljajte ovenele vrtno odpadke, ki so že nekaj dni skladiščeni, in veje, da se material ne zagosti.

- Povežite sekljalnik z električnim napajanjem.
- Zaženite sekljalnik s stikalom za vklop (7).
- Vstavite material za sekljanje v polnilni lijak. Naprava povleče material v notranjost.

- **Pozor:** Če se material zagosti, najprej pritisnite rdeče stikalo za izklop (8), da napravo zaustavite. Stikalo za smer vrtenja valja (11) potisnite navzdol na znak « = » . Zaženite napravo z zelenim stikalom za vklop (7). Zaustavite napravo z rdečim stikalom za izklop (8). Odstranite zagosten material. Potisnite stikalo (11) na znak « - ». Naprava je pripravljena na delovanje.
- **Preden vstavite nov material za sekljanje, počakajte, da sekljalnik popolnoma seseklja že vstavljen material.**
- Materiala za sekljanje ne potiskajte v notranjost naprave z rokami. V ta namen uporabite posebno orodje za potiskanje (c) ali drug material za sekljanje.
- Ko delo končate, sekljalnik izklopite in izvlecite kabel iz omrežja.

Nastavitev nasprotnega noža

Položaj nasprotnega noža in rezilnega valja je optimalno nastavljen v tovarni. Položaj nasprotnega noža je treba dodatno nastaviti le v primeru obrabe. Za optimalno delovanje mora razdalja med nasprotnim nožem in rezilnim valjem znašati pribl. 0,50 mm.

- Zaženite sekljalnik.
- Nastavni vijak (9) toliko časa vrtite v smeri urinega kazalca, dokler ne zaslišite šibkega drsenja.
- Če nastavni vijak (9) nato v smeri urinega kazalca zavrtite še za polovico obrata, se rezilni valj za 0,50 mm približa nasprotnemu nožu.

⚠ POZOR: Če pride do stika med nožem sekljalnika in nasprotnim nožem, pride do brušenja nasprotnega noža, iz odprtine za izmet pa lahko začnejo padati drobni kovinski ostružki. To ni napaka, vendar je treba položaj prilagoditi, saj pride v nasprotnem primeru do prezgodnje obrabe nasprotnega noža.

Preobremenitvena zaščita

Pri preobremenitvi, na primer zaradi predebelih vej, se naprava samodejno izklopi. Po kratkem obdobju ohlajanja (pribl. 5 min) pritisnite stikalo za ponastavitev (12).

10. Električni priključek

Nameščeni elektromotor je priključen, tako da je pripravljen za uporabo. Priključek ustreza za devnim standardom VDE in DIN.

Omrežni priključek in uporabljen podaljšek na strani kupca morata ustrezati predpisom.

Poškodovan električni priključni vodnik

Na električnih priključnih vodih pogosto nastanejo poškodbe izolacije.

Vzroki za to so lahko:

- Otiščanci, če priključne vode speljete skozi okna ali reže vrat.
- Pregibi zaradi nepravilne pritrditve ali vodenja priključnih vodov.
- Rezi zaradi vožnje preko priključnih vodov.
- Poškodbe izolacije zaradi iztrganja iz stenske vtičnice.
- Pretrgana mesta zaradi staranja izolacije.

Takih poškodovanih električnih priključnih vodnikov ne smete uporabljati, ker so zaradi poškodb izolacije smrtno nevarni.

Redno preverjajte, ali so električni priključni vodniki poškodovani. Pri tem pazite, da priključni vodnik pri preverjanju ne bo visel na električnem omrežju. Električni priključni vodniki morajo ustrezati zadevnim določilom standardov VDE in DIN. Uporabljajte samo priključne vode z oznako H05VV-F.

Po predpisih mora biti opis tipa priključnega voda natisnjen na njem.

Motor na izmenični tok

- Omrežna napetost mora biti ~ 230-240 V.
- Podaljški do 25 m morajo imeti prečni prerez 1,5 kvadratnega milimetra.

Priključevanje in popravila električne opreme lahko izvajajo samo električarji.

- Proizvod izpolnjuje zahteve norme EN 61000-3-11 in podleže posebnim pogojem za priključek. To pomeni, da ni dopustna uporaba poljubnih prosto izbirnih priključnih točk.
- Naprava lahko privede ob neugodnih pogojih električnega omrežja do občasnih napetostnih nihanj.
- Proizvod je predvideni izključno za uporabo na priključnih točkah, katere
 - a) ne prekoračujejo najvišjo dopustno omrežno impedanco $Z_{sys} = 0,271 \Omega$, ali
 - b) imajo trajno tokovno obremenljivost omrežja najmanj 100 A po fazi.
- Kot uporabnik morate zagotoviti, po potrebi s posvetovanjem z Vašim podjetjem za oskrbo z električno energijo, da Vaša priključna točka, na katero želite priključiti proizvod in ga uporabljati, izpolnjuje obe od zgoraj pod a) in b) navedeni zahtevi.

Pri enofaznem motorju na izmenični tok priporočamo, da pri strojih z visokim zagonskim tokom (od 3000 W naprej) uporabite varovalko C 16 A ali K 16 A!

Način priključitve Y

Če se omrežni priključni vod tega orodja poškoduje, ga mora zamenjati proizvajalec ali njegova servisna služba ali podobno kvalificirana oseba, da se izognete nevarnostim.

11. Čiščenje in vzdrževanje

Dela, ki niso opisana v teh navodilih, prepustite eni od servisnih služb, ki smo jih pooblastili. Uporabljajte samo originalne dele.

Pri delu z rezilnim valjem uporabljajte zaščito rok. Pred vsakim vzdrževanjem in čiščenjem napravo izklopite, izvlecite omrežni vtič in počakajte, da se rezilni valj ustavi.

Splošno o čiščenju in vzdrževanju

Tihoga sekljalnika nikoli ne škropite z vodo. Nevarnost električnega udara!

- Poskrbite, da bodo naprava, kolesa in odprtine za prezračevanje vedno čisti. Za čiščenje uporabljajte ščetko ali krpo, ne uporabljajte pa čistilnih sredstev oz. topil.
- Pred vsako uporabo preverite morebitne poškodbe naprave, še posebej varovalnih naprav, kot so nepritrjeni, obrabljeni ali poškodovani deli.
- Preverite, ali so vse matice, sorniki in vijaki dobro pritrjeni.
- Preverite, ali so pokrovi in varnostne naprave poškodovane in pravilno nameščene. Po potrebi jih zamenjajte.
- Poskrbite, da bo naprava suha in zunaj dosega otrok. Naprave ne prekrivajte z najlonskimi vrečkami, saj lahko pride do kopičenja vlage.

⚠ POZOR!

Pred vzdrževanjem izvlecite omrežni vtič.

Priključki in popravila

Priključevanje in popravila električne opreme lahko izvajajo samo električarji.

V primeru povpraševanja morate navesti spodnje podatke:

- Vrsta toka, ki napaja motor
- Podatki tipske ploščice stroja
- Podatki tipske ploščice motorja

Servisne informacije

Upoštevajte, da so nekateri deli tega izdelka izpostavljeni naravnemu obrabi zaradi uporabe oz. da so nekateri deli potrošni material.

Obrabni deli*: Oglene ščetke, rezilo, valji

* ni nujno, da je v obsegu dobave!

Nadomestne dele in pribor dobite v našem servisnem centru. V ta namen odčitajte QR-kodo na naslovni strani.

12. Skladiščenje

Napravo in njen pribor skladiščite v temnem, suhem, zaščitenem pred zmrzaljo, izven dosega otrok. Idealna temperatura skladiščenja je med 5 in 30°C.

Električno orodje shranjujte v originalni embalaži. Pokrijte električno orodje, da ga zaščitite pred prahom ali vlago. Navodila za uporabo hranite ob električnem orodju.

13. Odlaganje med odpadke in reciklaža

Napotki za embalažo



Embalažne materiale je mogoče reciklirati. Embalažo zavrzite okolju prijazno.

Napotki glede zakona o električnih in elektronskih napravah



Stare električne in elektronske naprave ne sodijo med gospodinjske, pač pa jih morate zavreči oz. oddati na zbirno mesto ločeno!

- Stare baterije in akumulatorje, ki niso fiksno vgrajeni v staro napravo, je treba pred oddajo na zbirno mesto odstraniti! Navodila za njihovo odstranjevanje ureja zakon o baterijah.
- Lastnik oz. uporabnik električnih in elektronskih naprav je zakonsko zavezan, da stare naprave po njihovi uporabi odda.

14. Pomoč pri motnjah

V naslednji tabeli so prikazani simptomi napak skupaj z opisom pomoči, če vaš stroj ne deluje pravilno. Če s tem ne morete lokalizirati in odpraviti težave, se obrnite na svoj servis.





Težava	Morebiten vzrok	Ukrep
Motor se ne zažene	Zbiralnik ni v pravilnem položaju	Vstavite zbiralnik v pravilnem položaju in preverite zaklep (glejte razdelek o zagonu)
	Motor je preobremenjen	Znova vklopite sekljalnik (glejte razdelek o zagonu)
	Ni omrežne napetosti	Strokovnjak elektrik naj preveri vtičnico, kabel, napeljavo in vtič (glejte razdelek o priklopu na električno omrežje)
Naprava vrtnih odpadkov ne povleče v notranjost	Rezilni valj se vrti v nasprotni smeri urinega kazalca	Spremenite smer vrtenja (glejte razdelek o zagonu)
	Material za sekljanje je premehak	Potisnite material za sekljanje s posebnim orodjem za potiskanje
	Rezilni valj je blokiran	Odstranite blokado (glejte razdelek o zagonu)
Material za sekljanje se drži skupaj	Nasprotni nož ni pravilno nastavljen	Nastavite nasprotni nož (glejte razdelek o zagonu)

- Končni uporabnik nosi odgovornost za brisanje svojih osebnih podatkov na stari napravi, ki jo želi zavreči!
- Simbol prečrtanega smetnjaka pomeni, da električnih in elektronskih naprav ne smete odlagati med gospodinjske odpadke.
- Električne in elektronske naprave lahko brezplačno oddate na naslednjih mestih:
 - Javno-pravna mesta za odstranjevanje odpadkov oz. zbirna mesta (npr. komunalna podjetja)
 - Prodajna mesta električnih naprav (stacionarna in spletna), če so trgovci zavezani k prevzemanju starih naprav ali to ponujajo brezplačno.
 - Do tri stare električne naprave na vrsto naprave, z dolžino stranice največ 25 centimetrov, lahko brez predhodnega nakupa nove naprave od proizvajalca oddate pri njem ali na drugem pooblaščenem zbirnem mestu v vaši bližini.
 - Ostale proizvajalčeve in trgovčeve dodatne pogoje za prevzem najdete pri posamezni servisni službi.
- Če proizvajalec dostavi novo električno napravo v zasebno gospodinjstvo, lahko končni uporabnik na zahtevo naroči brezplačen prevzem stare električne naprave. Povežite se s servisno službo proizvajalca.
- Te izjave veljajo le za naprave, ki so nameščene in prodane v državah Evropske unije in so predmet evropske direktive 2012/19/EU. V državah izven območja Evropske unije lahko veljajo drugačna določila za odstranjevanje starih električnih in elektronskih naprav med odpadke.

Cihaz üzerindeki sembollerin açıklaması

Bu kılavuzda kullanılan semboller ile olası riskler konusunda dikkatinizi çekmek amaçlanmaktadır. Güvenlik sembolleri ve bu sembolleri tamamlayan açıklamalar eksiksiz olarak anlaşılmalıdır. Uyarılar, risklerin giderilmesi için yeterli değildir ve kazalardan korunmaya yönelik alınması gereken doğru tedbirlerin yerine geçmez.

	Kullanmadan önce tüm güvenlik uyarılarını dikkate alın
	İşletime alma öncesinde kullanım kılavuzunu tamamen okuyun.
	Koruyucu gözlük, koruyucu kulaklık kullanın ve İş eldivenleri.
	Cihazı basamak olarak kullanmayın.
	Üçüncü şahısları tehlikeli bölgeden uzak tutun!
	Cihazı yağmurdan koruyun ve yağmurlu havalarda açıkta bırakmayın!
	Elektrik fişini çekin.
	Etrafa savrulan cisimler ve dönen parçalar ağır yaralanmalara neden olabilir.
	El ve ayaklarınızı dönen bıçaklardan uzak tutun.
	Garanti edilen ses gücü seviyesi.
	Ürün Avrupa'da geçerli yönetmeliklere uygundur.
	Koruma sınıfı 2
	Karşı bıçak uyarı
	İleri/geri hareket

	Ağırlık
	Dal çapı
	Silindir devir sayısı
 Dikkat!	Bu kullanım kılavuzunda güvenliğiniz ile ilgili noktaları bu işaret ile donattık

İçindekiler:**Sayfa:**

1. Giriş.....	134
2. Cihaz tanımı	134
3. Teslimat kapsamı	134
4. Amacına uygun kullanım.....	135
5. Güvenlik uyarıları	135
6. Teknik veriler	137
7. İşletime almadan önce	137
8. Montaj.....	137
9. Kullanım.....	138
10. Elektrik bağlantısı.....	138
11. Temizlik ve bakım	139
12. Depolama	139
13. İmha ve yeniden değerlendirme.....	139
14. Arıza giderme.....	140

1. Giriş

İmalatçı:

Scheppach GmbH
Günzburger Straße 69
D-89335 Ichenhausen

Değerli müşteri,

Yeni scheppach makineniz ile zevkli ve başarılı bir üretim diliyoruz.

Öneri:

Yürürlükte bulunan ürün sorumluluğu kanununa göre bu makinenin aşağıdaki kullanım durumlarından doğacak hasarlardan imalatçı sorumlu değildir:

- yanlış kullanım,
- kullanım talimatlarına uymama,
- yetkisiz kişilerce yapılan tamiratlar,
- orjinal olmayan yedek parçaların takılması ve kullanımı,
- uygun olmayan kullanım,
- elektrik aksamındaki özelliklere ve VDE 0100, DIN 57113 / VDE 0113 kurallarına uymama nedeniyle meydana gelebilecek elektrik sistemindeki arızalar

Tavsiyelerimiz:

Makineyi kurmadan ve kullanmaya başlamadan önce çalışma talimatlarının tamamını dikkatlice okuyunuz.

Çalıştırma talimatları, kullanıcının makineyi öğrenmesi ve tavsiyelere uygun olarak kullanım imkânlarından faydalanabilmesini amaçlamaktadır.

Çalıştırma talimatlarında içerisindedir, makinenin nasıl güvenli, profesyonel ve ekonomik bir şekilde çalıştırılabileceği, ayrıca tehlikelerin, pahalı tamiratların nasıl önlenebileceği, arıza sürelerinin nasıl azaltılacağı ve makinenin faydalılığı ile çalışma ömrünün nasıl arttırılabileceği hakkında önemli bilgiler mevcuttur. Çalıştırma talimatlarındaki güvenlik talimatlarına ek olarak, makinenin ülkenizde kullanımı için geçerli düzenlemelere de uyulmalıdır.

Çalıştırma talimatları paketini her zaman makinenizin yanında bulundurunuz ve kir ile nemden korumak için plastik bir kılıfta saklayınız. Makineyi çalıştırmadan önce her defasında kılavuzu okuyunuz ve bilgilerini dikkatlice takip ediniz. Makine, yalnızca bu konuda bilgilendirilmiş olan ve ilişkili tehlikeleri bilen kişilerce çalıştırılabilir. Asgari yaş sınırına uygunluk sağlanmalıdır.

Bu kullanım kılavuzu ile birlikte verilen güvenlik talimatları, ülkenizde geçerli yönetmelikler ve yapısal olarak eşdeğer makinelerin işletimi için geçerli genel teknik kurallar dikkate alınmalıdır.

Kullanma Talimatı ve güvenlik uyarılarına riayet edilmemesinden kaynaklanan iş kazaları veya hasarlardan firmamız sorumlu değildir.

2. Cihaz tanımı (şekil A)

1. Giriş deliği
 2. Makinenin üst parçası
 3. Destek ayağı
 4. Tekerlek
 5. Tekerlek başlığı
 6. Toplama torbası
 7. Açma düğmesi
 8. Kapatma düğmesi
 9. Ayar cıvatası
 10. Şebeke bağlantısı
 11. Silindirik dönüş yönü düğmesi
 12. Sıfırlama düğmesi
 13. Eksen mili
 14. Pul
 15. Tekerlek kovanı
 16. Emniyet somunu
 17. Kanal
 18. Dişli pim
 19. Kanca
- a. Somun anahtarı
 - b. Alyan anahtar
 - c. İtici

3. Teslimat kapsamı

- Makinenin üst parçası
- Tekerlek (2x)
- Tekerlek başlığı (2x)
- Emniyet somunu (6x)
- Tekerlek kovanı(2x)
- Pul (2x)
- Eksen mili
- İtici
- Somun anahtarı
- Alyan anahtar
- Toplama torbası
- Destek ayağı (2x)
- Kullanım kılavuzu

4. Amacına uygun kullanım

Makine sadece öngörüldüğü amaç için kullanılmalıdır. Bunun dışındaki her kullanım amacına uygunsuz kullanım olarak geçerlidir. Bunun sonucu ortaya çıkan her tün hasardan ya da yaralanmalarda kullanıcı/operatör sorumludur, üretici değil.

Amacına uygun kullanıma, güvenlik uyarılarının, montaj kılavuzunun ve kullanım kılavuzundaki işletim uyarılarının dikkate alınması da dahildir.

Makinenin kullanımında ve bakımında görev alan kişiler, makine hakkında bilgi sahibi olmalı ve olası tehlikeler ile ilgili eğitim almış olmalıdır.

Bunun dışında geçerli kaza önleme talimatlarına tamamen uyulmalıdır.

İş sağlığı ve güvenliği ile ilgili geçerli genel kurallar da dikkate alınmalıdır.

Makinede yapılan değişiklikler ve bu nedenle ortaya çıkaran hasarlar üreticinin sorumluluğunda değildir.

Makine, sadece üreticinin orijinal parçaları ve orijinal aksesuarları ile kullanılabilir.

Üreticinin güvenlik, çalışma ve bakım talimatlarına ya da teknik verilerde belirtilen ölçülere uyulmalıdır.

Dal öğütme makinesi, sadece dalların, budakların, çalılarının, bahçe atıklarının, kağıt ve kartonun öğütmesi için üretilmiştir.

Amacına uygun kullanım kapsamına, aşağıdakilerin öğütülmesi dahildir:

- Maksimum 45 mm çapa sahip her türlü dal (ağaç türüne ve tazelik durumuna bağlıdır)
- Dallar ile dönüşümlü öğütülen birkaç günlük depolanmış nemli bahçe atıkları ve kuru yapraklar.

Dal öğütme makinesine taş, cam, metal, kemik, plastik veya kumaş atıkları doldurulmamalıdır.

Lütfen cihazlarımızın ticari, zanaatkar ya da endüstriyel kullanım için tasarlanmadığını dikkate alın. Cihaz ticari, zanaatkar ya da endüstri işletmelerinde ya da eş değer eylemlerde kullanılırsa garanti hizmeti üstlenmiyoruz.

5. Güvenlik uyarıları

- Bu cihaz, güvenliklerinden sorumlu kişiler tarafından gözetilmeleri ya da cihazın nasıl kullanılacağına dair talimat almaları haricinde fiziksel, duyuusal ya da zihinsel engelli ya da eksik tecrübeye ve/veya eksik bilgiye sahip kişiler (çocuklar dahil) tarafından kullanılmamalıdır.
- Çocuklar cihazla oynamaları için gözetilmelidir.
- Çocukların veya işletim kılavuzunu okumamış kişilerin cihazı kullanmasına kesinlikle izin vermeyin. Yerel yönetmelikler kullanıcının asgari yaşını belirleyebilir.

Gürültü koruması ile ilgili yerel direktifleri dikkate alın.

⚠ Dikkat! Elektrikli aletlerin kullanımı sırasında elektrik çarpmasına, yaralanma ve yangın tehlikesine karşı korunma sağlamak için aşağıda belirtilen temel güvenlik tedbirleri dikkate alınmalıdır:

Hazırlık:

- Cihazı asla yakınınızda insanlar veya hayvanlar olduğunda kullanmayın.
- Komple çalışma süresince koruyucu kulaklık ve koruyucu gözlük takın.
- İş eldivenleri, kaymaz ayakkabı ve uzun pantolon gibi uygun iş kıyafetleri giyin. Bol ve geniş kıyafetler, sarkan aksesuarlar veya kemerler kullanmayın.
- Makineyi sadece açık alanda (bir duvarın veya başka sabit bir cismin yanında olmayacak şekilde) ve düz, sabit bir zemin üzerinde kullanın.
- Makineyi, dışarı atılan malzemenin yaralanmalara neden olabileceği, çakıl ile doldurulmuş yüzeyler üzerinde kullanmayın.
- İşletime almadan önce tüm civataların, somunların, saplamaların ve diğer sabitleme elemanlarının yerinde sıkı şekilde oturduğu kontrol edilmelidir. Kapaklar yerine takılmış ve sorunsuz durumda olmalıdır. Hasarlı veya okunaksız etiketler değiştirilmelidir.
- Sadece üretici tarafından teslim edilen ve önerilen yedek ve aksesuar parçaları kullanın. Yabancı parçaların kullanımı garanti hakkının derhal kaybedilmesine neden olur.
- Makineyi denetimsiz şekilde çalışır halde bırakmayın ve çocuklardan uzak ve kuru bir yerde muhafaza edin.
- Makineyi, sadece usulüne uygun şekilde topraklanmış bir elektrik şebekesine bağlayın. Priz ve uzatma kablosunda, işlevsel bir topraklama hattı mevcut olmalıdır.
- Açık alanda kullanım durumunda makine, nominal kaçak akımı 30 mA üzerinde olmayan bir kaçak akım koruma tertibatı (kaçak akım rölesi) donanımlı prize takılmalıdır.
- Makineyi işleme alma sırasında her zaman dışarı atma bölgesinin dışında durun.

Cihazla çalışmalar:

- Makineyi çalıştırmadan önce, doldurma hunisinin boş olduğundan emin olun.
- Başınızı, saçlarınızı ve vücudunuzu doldurma hunisinden uzak tutun.
- Makine çalışırken doldurma hunisine elinizi sokmayın. Makine, kapatıldıktan sonra da kısa süre çalışmaya devam eder.
- Dengenizi koruyun ve her zaman sıkı durmaya dikkat edin. Öne doğru eğilmeyin ve malzemeyi doldururken kesinlikle cihazdan yüksek yerde durmayın.
- Makineye doldurulan malzemede metal, taş, cam gibi sert cisimlerin kesinlikle bulunmamasına dikkat edin.
- Makineyi yağmurlu ve kötü hava koşullarında kullanmayın. Sadece gün ışığında veya iyi aydınlatılmış ortamda çalışın.
- Yorgun veya konsantre olmadığınızda, alkol veya ilaç aldığınız takdirde çalışmayın. Zamanında bir çalışma arası verin.
- Aşağıdaki durumlarda cihazı kapatın ve şebeke fişini çekin:
 - Cihazı kullanmadığınız durumlarda, taşıma sırasında veya denetimsiz bıraktığınızda;
 - Sıkışmış bir bıçağı kurtarmadan önce.
 - Cihazı kontrol ederken, temizlerken veya tıkanmaları giderirken;
 - Temizleme veya bakım çalışmaları yaparken ya da aksesuarları değiştirirken;
 - Elektrik veya uzatma kablosu hasarlı veya dolanmışsa;
 - Makineyi hareket ettirmek veya kaldırmak istediğinizde;
 - Makineye yabancı cisim girdiğinde, olağan dışı ses veya titreşim olduğunda (makineyi yeniden başlatmadan önce hasar kontrolü yapın).
- İşlenmiş malzemeyi dışarı atma bölümünde biriktirmeyin, aksi takdirde malzemenin dışarı atılması engellenir ve malzeme doldurma hunisine geri teper.
- Motor çalışırken makineyi taşımayın ve yana yatırmayın.
- Ellerinizi, diğer vücut uzuvlarınızı ve kıyafetlerinizi doldurma bölmesine, dışarı atma kanalına veya hareketli parçaların yakınına yaklaştırmayın.
- Makinenin giriş ve çıkış bölümünde tıkanma oluştuğunda, giriş deliğindeki veya çıkış kanalındaki malzeme kalıntılarını çıkarmadan önce motoru durdurun ve elektrik fişini çekin. Motoru hasarlara ve olası yangınlara karşı korumak için, motorda kalıntı ve malzeme birikintisi bulunmamasına dikkat edin. Motorla çalışan makinelerde, başlatma mekanizması devreye alındığında kesme takımının da çalıştığını unutmayın.
- Kesme takımına yabancı cisim girdiği veya makinede olağan dışı ses ya da titreşim oluştuğu takdirde, motoru hemen kapatın ve makinenin durmasını bekleyin. Aşağıdaki adımları uygulayın:
 - Makinede hasar kontrolü yapın

- Parçaların yerinde sıkı şekilde oturduğunu kontrol edin ve gerekirse sıkın.
- Gerekirse parçaları değiştirin veya onarın ve parçaların aynı kalitede olması gerektiğini unutmayın.
- Tüm kapak ve yönlendirme parçalarının yerine takılmış ve sorunsuz durumda olmasına dikkat edin.

⚠ Dikkat! Bu şekilde cihaz hasarlarını ve olası bundan kaynaklanan kaza ve yaralanmaları önlemiş olursunuz:

- Havalandırma deliklerini düzenli olarak temizleyin ve bakım talimatlarına uyun.
- Cihazınıza aşırı yüklenmeyin. Sadece belirtilen kapasite aralığında çalışın. Zor çalışmalar için güç azaltıcı makineler kullanmayın. Cihazı amacının dışında kullanmayın.
- Makineyi, ancak doldurma hunisi tamamen boş olduğunda durdurun, aksi takdirde makine tıkanabilir ve sonrasında tekrar çalışmayabilir.
- Bunun için gerekli almadığınız sürece cihazı kendiniz onarmaya çalışmayın. Bu işletim kılavuzunda yer almayan tüm çalışmalar, sadece servis merkezimiz tarafımızdan gerçekleştirilmelidir.

Elektrik güvenliği

⚠ Uyarı:

Elektrik çarpmasından kaynaklanan kaza ve yaralanmalardan korunmak için:

- Uzatma kablosunu takmak için bunun için öngörülen kablo tutucuyu kullanın.
- Hasarlı kablolar, bağlantı parçaları ve fişler veya talimatlara uygun olmayan bağlantı hatları kullanılmamalıdır. Elektrik kablosu hasar gördüğünde fişi hemen prizden çekin. Elektrik fişi çekilmediği sürece elektrik kablosuna kesinlikle temas etmeyin.
- Bu cihazın bağlantı hattı hasar görürse, tehlikelerin önlenmesi için üretici ya da müşteri hizmeti veya benzeri kalifiye bir kişi tarafından değiştirilmelidir.
- Düşme açılıp kapatılmadığı takdirde makineyi kullanmayın. Hasarlı düşmeler servis merkezimiz tarafından değiştirilmelidir.
- Sadece açık alanda kullanım için onaylı ve basınçlı suya karşı korumalı bir uzatma kablosu kullanın. Uzatma kablosunun kesit alanı en az 2,5 mm² olmalıdır. Kullanımdan önce her zaman kablo tamburunu komple çözün. Kabloyu hasara dair kontrol edin.
- Fişi prizden çekmek için kabloyu kullanmayın. Kabloyu ısıya, yağa ve sivri kenarlara karşı koruyun.

⚠ İkaz! Bu elektrikli alet, çalışması sırasında elektromanyetik alan oluşturuyor. Bu elektromanyetik alan, belirli durumlarda aktif veya pasif tıbbi implantları olumsuz etkileyebilir. Ciddi ve ölümcül yaralanma tehlikesini azaltmak amacıyla, tıbbi implant taşıyan kişilerin, elektrikli aleti kullanmadan önce doktora veya tıbbi implant üreticisine danışmalarını öneriyoruz.

Artık riskler

Makine, en son teknolojiye göre ve geçerli güvenlik kuralları dikkate alınarak üretilmiştir. Ancak yine de çalışma sırasında artık riskler oluşabilir.

- Usulüne uygun olmayan elektrik bağlantı kablolarının kullanılması halinde akım nedeniyle sağlık riski söz konusudur.
- Ayar veya bakım işlerine başlamadan önce, başlatma düğmesini serbest bırakın ve elektrik fişini prizden ayırın.
- Ayrıca alınan tüm tedbirlere rağmen öngörülemeyen artık riskler mevcut olabilir.
- Artık riskler, “Güvenlik uyarıları” ve “Talimatlara uygun kullanım” bölümleri ve de kullanım kılavuzunun tamamı dikkate alındığında en aza indirgenebilir.
- Makinenin rastgele işleme alınmalarını önleyin: Fişin elektrik prizine sokulması sırasında çalışma düğmesine basılmamalıdır.
- Bu kullanım kılavuzunda önerilen takımları kullanın. Bu şekilde makinenizden en iyi performansı elde edersiniz.
- Makine çalıştığında ellerinizi çalışma alanından uzak tutun.

6. Teknik veriler

Ölçüler U x G x Y	495 x 430 x 1080mm
Bıçak silindiri Ø	87 mm
Bıçak sayısı	8
Maks. dal çapı	44 mm
Toplama deposu kapasitesi	60 l
Taşıma tekerlekleri Ø	175 mm
Ağırlık	17,45 kg
Motor	230-240V~ 50Hz
Nominal güç tüketimi P1	2800 W
Bıçak silindiri devir sayısı	60 min ⁻¹
Çalışma modu	P40

Teknik değişiklik yapma hakkı saklıdır!

Karakteristik ses değerleri

Garanti edilen ses gücü seviyesi L_{WA}	94 dB(A)
Ölçülen ses gücü seviyesi L_{WA}	93,8 dB(A)
Ölçüm hatası K	2,45 dB(A)
Ses basıncı seviyesi L_{pA}	71,9 dB(A)
Ölçüm hatası K_{pA}	3 dB(A)

Bilgi: Belirtilen ses değerleri, standart hale getirilmiş bir kontrol yöntemine göre ölçülmüştür ve farklı elektrikli aletleri birbiriyle karşılaştırmak için kullanılabilir. Ayrıca bu değerler, kullanıcı açısından oluşacak ses baskısını öngörebilmek için de uygundur.

7. İşleme almadan önce

⚠ DİKKAT!

İşleme almadan önce cihazı mutlaka komple monte edin!

- Ambalajı açın ve makineyi dikkatlice dışarı çıkarın.
- Ambalaj malzemesini, ambalaj ve taşıma emniyetlerini çıkarın (varsa).
- Teslimat kapsamının eksiksiz olduğunu kontrol edin.
- Makine ve aksesuar parçalarında taşıma hasarı bulunmadığını kontrol edin.
- Şikayet olması durumunda derhal tedarikçi bilgilendirilmelidir. Daha sonra yapılan şikayetler kabul edilmemektedir.
- Ambalajı, mümkünse garanti süresinin sonuna kadar saklayın.
- Kullanımdan önce kullanım kılavuzunu okuyarak cihaz hakkında bilgi edinin.
- Aksesuar, aşınma ve yedek parçalarında sadece orijinal parçalar kullanın. Yedek parçalarını bayinizden temin edebilirsiniz.
- Siparişlerinizde her zaman ürün numarasını ile cihazın tip ve yapım yılınız belirtin.
- Bağlantı öncesinde tip etiketi üzerindeki verilerin şebeke verileri ile aynı olduğundan emin olun.

⚠ DİKKAT!

Makine ve ambalaj malzemesi, çocuklar için uygun değildir! Çocuklar; plastik torbalar, folyolar ve küçük parçalar ile oynamamalıdır! Yutma ve boğulma tehlikesi söz konusudur!

8. Montaj

⚠ UYARI!

Cihazda değişiklik yapmadan önce şebeke fişini daima çekin.

1. Destek ayaklarının monte edilmesi (Şek. E/F)
 - Ekseni (13) destek ayaklarının (3) deliklerine geçirin ve pulu (14) eksen (3) üzerine yerleştirin.
 - Kovanı (15) ve tekerleği (4) eksene takın
 - Emniyet somununu (16) dişliye takın ve birlikte teslim edilen somun anahtarı (a) ile sıkın.
 - Emniyet somununu (16) sıktıktan sonra tekerlek kapağını (5) tekerleğe (4) monte edin. Pozisyon, kanallar (17) ile belirlenir.
 - Yukarıdaki işlemi karşı tarafta tekrarlayın (Şek. F)

- Alt çerçevenin makine üst parçasına monte edilmesi (Şek. G/H)
- Destek ayaklarını (3), makine üst parçasının dişli pimlerine (18) takın (Şek. G)
- Birlikte teslim edilen emniyet somunlarını (16) elinizle takın ve somun anahtarı (a) ile sıkın. (Şek. H)

3. Toplama torbasının asılması (Şek. I/K)
Öğütülen malzemeyi toplamak için, birlikte teslim edilen toplama torbasını (6) öngörülen kancaya (19) asın.

9. Kullanım

Kontrol paneli (Şek. A)

- Açma düğmesi (7):** Bu düğmeye basıldığında dal öğütme makinesi çalıştırılır.
- Kapatma düğmesi (8):** Bu düğmeye basıldığında dal öğütme makinesi durdurulur.

Silindir dönüş yönü düğmesi (11):

- “▲” düğmesi - saat yönünün tersinde: Bu düğmeye basıldığında bıçak silindiri saat yönünün tersinde döner ve bu da sıkışan malzemeyi kurtarmak için gereklidir. Bu fonksiyon, sadece dal öğütme makinesi çalışırken kullanılabilir.
- “▼” düğmesi - saat yönünde: Bu düğme, bıçak silindiri dönüşünün saat yönünün tersinden tekrar saat yönüne alınmasını sağlar.

Sıfırlama düğmesi (12): Aşırı yük koruması

Dal öğütme makinesi ile yapılan çalışmalar Birkaç günlük depolanmış nemli bahçe atıkları ve kuru yaprakları, tıkanmayı önlemek için dallar ile dönüşümlü şekilde öğütün.

- Dal öğütme makinesini elektrik beslemesine bağlayın.
- Dal öğütme makinesini, açma düğmesi (7) ile çalıştırın.
- Öğütülecek malzemeyi doldurma hunisine doldurduktan sonra malzeme içeri çekilir.
- Dikkat:** Malzeme sıkıştığında, makineyi durdurmak için önce kırmızı kapatma düğmesine (8) basın. Silindir dönüş yönü düğmesini (11) aşağı doğru « = » işaretine bastırın. Makineyi yeşil açma düğmesi (7) ile çalıştırın. Makineyi kırmızı kapatma düğmesi (8) ile durdurun. Sıkışan malzemeyi çıkarın. Düğmeyi (11), « - » işaretine bastırın. Makine çalışmaya hazırdır.
- Dal öğütme makinesine yeni malzeme doldurmadan önce, doldurulan malzemenin tamamen öğütülmesini sağlayın.**
- Öğütülecek malzemeyi içeri itmek için elinizi değil, özel iticileri (c) veya başka öğütülecek malzemeyi kullanın.
- Çalışmalar tamamlandıktan sonra dal öğütme makinesini kapatın ve fişini çekin.

Karşı bıçağın ayarlanması

Karşı bıçak ve bıçak silindiri, fabrikada ideal şekilde ayarlanmıştır. Ancak yıpranma durumunda karşı bıçağın yeniden ayarlanması gerekir. İdeal çalışma için karşı bıçak ile bıçak silindiri arasında 0,50 mm mesafe olmalıdır.

- Dal öğütme makinesini işleme alın.
- Ayar civatasını (9), hafif sürtünme sesi duyulana kadar saat yönünde döndürün.
- Ayar civatası (9) saat yönünde yarım tur döndürüldüğünde, bıçak valsi karşı bıçağa yaklaşık 0,50 mm yakınlaştırılır.

⚠ DİKKAT: Öğütme bıçağı karşı bıçağa temas ettiği takdirde, bıçak kesilir ve çıkış deliğinden küçük metal talaşları düşebilir. Bu bir problem değildir ancak gerekli ölçüde ayarlama yapılması gerekir. Aksi takdirde karşı bıçak erken aşınır.

Aşırı yük koruması

Çok kalın dal vs. gibi aşırı yüklenme olduğunda makine otomatik olarak kapatılır. Kısa bir soğuma süresinden (yakl. 5 dak) sıfırlama düğmesine (12) basın

10. Elektrik bağlantısı

Kurulan elektrik motoru bağlanmıştır ve çalışmaya hazırdır. Bağlantı, geçerli VDE ve DIN hükümlerine uygundur. Müşterinin şebeke bağlantısı ile kullanılan uzatma kablosu da bu düzenlemelere uygun olmalıdır.

Hasarlı elektrik bağlantı kablosu

Elektrik bağlantı kablolarının yalıtımı sık hasar görür. Bunun nedenleri aşağıdakiler olabilir:

- Bağlantı kablolarının pencerelerden veya kapılardan geçtiği yerlerdeki geçiş noktaları.
- Bağlantı kablosunun uygun olmayan şekilde sıkıştırıldığı veya geçirildiği yerlerdeki kıvrılmalar.
- Üzerinden geçilmesi nedeniyle bağlantı kablolarının koptuğu yerler.
- Duvar prizinden sertçe çekip çıkarma nedeniyle yalıtım hasarı.
- Yalıtımın eskimesinden dolayı çatlaklar.

Bu gibi hasarlı elektrik bağlantı kabloları kullanılmamalıdır ve yalıtım hasarından dolayı hayatı tehdit eder. Elektrik bağlantı kablolarının hasarını düzenli olarak kontrol ediniz. Bağlantı kablosunun muayene esnasında elektrik şebekesine bağlı olmadığından emin olunuz. Elektrik bağlantı kabloları, geçerli VDE ve DIN hükümlerine uygun olmalıdır. Yalnızca „H05VV-F“ işaretli bağlantı kablolarını kullanınız.

Bağlantı kablosu üzerine tip gösteriminin yazdırılması zorunludur.

Alternatif akım motoru

- Şebeke gerilimi 230-240 V~ olmalıdır.
- 25 m uzunluğa kadar uzatma kablolarının 1,5 mm² kesiti olmalıdır.

Elektrikli cihaz bağlantıları ve onarımları yalnızca bir elektrikçi tarafından yapılabilir

- Bu ürün EN 61000-3-11 normunun şartlarını yerine getirir ve özel bağlantı şartlarına tabidir. Böylece serbest olarak seçilebilen herhangi bir bağlantı noktasına izin verilmemiştir.
- Cihazda, uygun olmayan şebeke şartlarında geçici gerilim değişiklikleri oluşabilir.
- Bu ürün sadece, aşağıda özellikleri açıklanan bağlantı noktalarına bağlanarak çalıştırılmak üzere tasarlanmıştır
 - a) Azami şebeke empedansı $Z_{sys} = 0,197 \Omega$ değerlerini aşmayan veya
 - b) Şebekeden faz başına en az 100 A sürekli çekilebilmesi mümkün olmalıdır.
- Kullanıcı olarak siz gerektiğinde enerji dağıtım şirketi ile irtibata geçerek, cihazı bağlayacağınız prizinizin yukarıda açıklanan a) veya b) şartlarından birini yerine getirmiş olmasını sağlamalısınız.

Yol verme akımı yüksek makinelerde (3000 watt ve üzeri), tek fazlı AC motorlar için C 16A veya K 16A sigorta kullanılmasını tavsiye ediyoruz!

Bağlantı türü Y

Bu cihazın şebeke bağlantı hattı hasar görürse, tehlikelerin önlenmesi için üretici ya da müşteri hizmeti veya benzeri kalifiye bir kişi tarafından değiştirilmelidir.

11. Temizlik ve bakım

Bu kılavuzda yer almayan çalışmalar, yetki verdiğimiz bir müşteri servisi tarafından gerçekleştirilmelidir. Sadece orijinal parçalar kullanın.

Bıçak silindirindeki çalışmalarda eldiven takın. Tüm bakım ve temizlik çalışmalarından önce makineyi durdurun, fişi çekin ve bıçak silindiri durana kadar bekleyin.

Genel temizlik ve bakım çalışmaları

Dal öğütme makinesine su püskürtmeyin. Elektrik çarpması nedeniyle tehlike!

- Makineyi, tekerlekleri ve havalandırma deliklerini her zaman temiz tutun. Temizlik için fırça veya bez kullanın, deterjan veya çözücü madde kullanmayın.
- Her kullanımdan önce, koruma tertibatları başta olmak üzere makinede hasar, gevşek, yıpranmış veya hasarlı parça bulunmadığını kontrol edin.
- Tüm somun, saplama ve civataların sıkı şekilde oturduğunu kontrol edin.

- Kapak ve koruma tertibatlarının hasarsız olduğunu ve yerinde doğru şekilde oturduğunu kontrol edin. Gerekirse bunları değiştirin.
- Makineyi kuru ve çocukların erişemeyeceği yerlerde muhafaza edin. Makineye naylon torba geçirmeyin, aksi takdirde nem oluşabilir.

⚠ DİKKAT!

Tüm bakım çalışmalarından önce şebeke fişini çekin.

Bağlantılar ve onarımlar

Elektrikli cihaz bağlantıları ve onarımları yalnızca bir elektrikçi tarafından yapılabilir

Herhangi bir soruşturma durumunda lütfen aşağıdaki bilgileri veriniz:

- Motorun akım tipi
- Makine verileri - tip plakası
- Makine verileri - tip plakası

Servis Bilgileri

Bu ürünümüzde aşağıda açıklanan parçalar doğal veya kullanımdan kaynaklanan bir aşınmaya maruz kalırlar ve aşağıda açıklanan sarf malzemelerine ihtiyaç duyulur.

Aşınma parçaları*: Karbon fırçalar, bıçak, silindir

* sevkiyatın içeriğine dahil olması zorunlu değildir!

Yedek parçalar ve aksesuarları servis merkezimizden temin edebilirsiniz. Bunun için kapak sayfasındaki QR kodunu tarayın.

12. Depolama

Aleti ve aksesuarlarını çocukların erişemeyeceği, karanlık, kuru ve donmayı önleyecek bir yerde saklayınız. Optimum depolama sıcaklığı 5 ile 30° C arasındadır.

Elektrikli aleti orijinal ambalajında saklayınız. Elektrikli aleti, tozdan ve nemden korumak için örtünüz. Kullanım kılavuzunu elektrikli aletle birlikte saklayınız.

13. İmha ve yeniden değerlendirme

Ambalaj ile ilgili bilgiler



Ambalaj malzemeleri geri dönüştürülebilir özelliktedir. Lütfen ambalajları çevreye uygun bir şekilde tasfiye edin.

Elektrikli ve elektronik cihaz yasasına (ElektroG) ilişkin bilgiler



Elektrikli ve elektronik eski cihazlar evsel atıklara ait değildir, ayrı olarak toplanmalı veya tasfiye edilmelidir!

- Eski cihazda sabit olmayan eski batarya veya aküler, verilmeden önce çıkarılmalıdır! Bunlar akü yasasına göre tasfiye edilir
- Elektrikli ve elektronik cihaz sahipleri veya kullanıcıları, bunları kullandıktan sonra yasal olarak iade etmekle yükümlüdür.
- Eski cihazdaki kişisel verilerinin tasfiye için silinmesinden son kullanıcı sorumludur!
- Üzerinde çarpı olan çöp kutusu sembolü, elektrikli ve elektronik cihazların ev çöpüne atılmayacağına işaret eder.
- Elektrikli ve elektronik eski cihazlar aşağıdaki yerlere ücretsiz olarak teslim edilebilir:
 - Kamusal tasfiye veya toplama yerleri (örn. belediye şantiyeleri)
 - Satıcıların bunları gönüllü olarak geri almak veya sunmakla yükümlü olması koşuluyla, elektronik cihazlara yönelik satış noktaları (sabit ve çevrim içi).

- Cihaz başına, kenar uzunluğu maksimum 25 santimetre olan yaklaşık üç eski elektronik cihazı, öncesinde yeni bir cihaz satın almadan veya bölgenizdeki başka bir yetkili toplama yerine götürmeden üreticiye ücretsiz olarak teslim edebilirsiniz.
- Üreticinin ve satıcının diğer ek iade alma koşullarını ilgili müşteri hizmetlerinden öğrenebilirsiniz.
- Üretici tarafından özel bir eve yeni bir elektronik cihazın teslim edilmesi durumunda, son kullanıcının talebi üzerine eski elektronik cihazın ücretsiz olarak teslim alınmasını sağlayabilir. Bu konu ile ilgili üreticinin müşteri hizmetleri ile iletişime geçin.
- Bu beyanlar sadece Avrupa Birliği ülkelerinde kurulu olan ve satılan ve 2012/19/AB Avrupa Yönetmeliğine tabi olan cihazlar için geçerlidir. Avrupa Birliği dışındaki ülkelerde, elektronik ve elektrikli eski cihazların tasfiye işlemi için farklı düzenlemeler geçerli olabilir.

14. Arıza giderme



Aşağıdaki tabloda hata belirtileri yer almaktadır ve makine doğru çalışmadığı takdirde nasıl çözüm üreteceğiniz anlatılmaktadır. Bu tablo ile sorunu tespit edip gideremediğiniz takdirde yetkili servise başvurun.

Sorun	Olası sebep	Yardım
Motor çalışmaya başlamıyor	Toplama deposu doğru pozisyonda değil	Toplama deposunu doğru şekilde itin ve kilidi kontrol edin (bkz. işleme alma)
	Motorda aşırı yük oluşmuştur	Dal öğütme makinesini tekrar çalıştırın (bkz. işleme alma)
	Şebeke gerilimi yok	Prizin, kablunun, hatların ve fişin elektrik uzmanı tarafından kontrol edilmesini sağlayın (bkz. elektrik bağlantısı)
Bahçe atıkları makine içine çekilmiyor	Bıçak silindiri saat yönünün tersinde dönüyor	Dönüş yönünü değiştirin (bkz. işleme alma)
	Öğütülen malzeme çok yumuşaktır	Öğütülecek malzemeyi, dal öğütme makinesinin iticisi ile itin
	Bıçak silindiri tıkanmıştır	Tıkanmayı giderin (bkz. işleme alma)
Öğütülecek malzeme zincir şeklinde birbirine tutunuyor	Karşı bıçak doğru ayarlanmamıştır	Karşı bıçağı ayarlayın (bkz. işleme alma)

A készüléken található szimbólumok magyarázata

A jelen kézikönyvben használt szimbólumok célja, hogy felhívják a figyelmet a lehetséges kockázatokra. A biztonsági szimbólumokat, valamint az ezeket kísérő magyarázatokat pontosan értelmezni kell. Maguk a figyelmeztetések nem hártják el a kockázatokat, és nem helyettesítik a balesetek megelőzése érdekében hozott megfelelő intézkedéseket.

	Használat előtt vegye figyelembe az összes biztonsági utasítást
	Az üzembe helyezés előtt a kezelési útmutató teljes szövegét olvassa el.
	Viseljen védőszemüveget, hallásvédőt és munkavédelmi kesztyűt.
	Ne használja fellépőként.
	A harmadik személyeket tartsa távol a veszélyes területtől!
	A készüléket óvja az esőtől, esőben ne hagyja a szabadban!
	Húzza ki a hálózati csatlakozót,
	A kilöködő tárgyak és a forgó alkatrészek súlyos sérüléseket okozhatnak.
	A kezeket és lábakat tartsa távol a forgó késektől.
	Garantált hangteljesítményszint.
	A termék megfelel a hatályos európai irányelveknek.
	2. védelmi osztály
	Ellenkés beállítása
	Előre-/hátramenet

	Tömeg
	Ágátmérő
	Henger fordulatszám
⚠ Figyelem!	A jelen kezelési utasítás az Ön biztonságával kapcsolatos helyeket ez a szimbólum jelöli

Tartalomjegyzék:**Oldal:**

1.	Bevezetés.....	144
2.	A készülék leírása	144
3.	Szállított elemek.....	144
4.	Rendeltetésszerű használat.....	145
5.	Biztonsági utasítások	145
6.	Műszaki adatok	147
7.	Üzembe helyezés előtt.....	147
8.	Összeszerelés.....	148
9.	Kezelés.....	148
10.	Elektromos csatlakoztatás	149
11.	Tisztítás és karbantartás.....	149
12.	Tárolás.....	150
13.	Ártalmatlanítás és újrahasznosítás.....	150
14.	Hibaelhárítás	151

1. Bevezetés

Gyártó:

Scheppach GmbH
Günzburger Straße 69
D-89335 Ichenhausen

Tisztelt vásárló!

Sok örömet és sikert kívánunk Önnek, amikor az új készülékét használja.

Útmutatás:

A hatályban lévő termékfelelősségi törvény értelmében a berendezés gyártója nem vonható felelősségre a berendezésen vagy vele kapcsolatban keletkező károkért a következő esetekben:

- szakszerűtlen kezelés,
- a használati utasítások be nem tartása,
- harmadik személy által végzett, szakképzetlen javítások,
- nem eredeti alkatrészek beszerelése és cseréje,
- szakszerűtlen használat,
- az elektromos rendszer kiesése az elektromos előírások, illetve a VDE 0100, DIN 57113 / VDE 0113 szabályozások be nem tartása miatt.

Javaslatok:

Mielőtt a berendezést összeszerelné, és üzembe helyezné olvassa el a használati útmutató teljes szövegét.

Az üzemelési utasítások célja a készülékkel való ismerkedésének megkönnyítése és a használati lehetőségeinek megismertetése.

Az üzemelési utasítások fontos megjegyzéseket tartalmaz a készülék biztonságos, szakszerű és gazdaságos használatával kapcsolatban, a veszélyek elkerülésére, a javítási költségek megspórolására, a kiesési idő csökkentésére, és a készülék megbízhatóságának és élettartamának növelésére.

A használati útmutatóba foglalt biztonsági utasításokon kívül mindenképpen be kell tartani a nemzeti érvényben lévő szabályozásokat a készülék üzemelésével kapcsolatban.

Az üzemelési utasításokat helyezze egy tiszta, műanyag mappába, hogy megóvja a szennyeződéstől és a nedvességtől, és tárolja a készülék közelében. A munka elkezdése előtt minden gépkezelőnek el kell olvasnia az utasításokat és gondosan be kell tartania őket. Csak olyan személyek használhatják a készüléket, akiket kiképeztek a gép használatáról, és a lehetséges veszélyekről, illetve kockázatokról. Be kell tartani az előírt minimális kort.

A jelen üzemelési utasításokba foglalt biztonsági előírások és a helyi országos különleges előírások kiegészítéseként be kell tartani az általánosan elismert műszaki előírásokat a fafeldolgozó szerszámgépek üzemelésékor.

Az útmutató, valamint a biztonsági előírások figyelmen kívül hagyásából származó balesetekért és károkért nem vállalunk felelősséget.

2. A készülék leírása (A ábra)

1. Bedobó nyílás
2. Gép felső része
3. Támasztóláb
4. Kerék
5. Keréksapka
6. Felfogózsák
7. Bekapcsoló gomb
8. Kikapcsoló gomb
9. Utánállító csavar
10. Hálózati csatlakozás
11. A henger forgásirányának kapcsolója
12. Reset kapcsoló
13. Féltengely
14. Alátét
15. Kerékpersely
16. Biztosító anya
17. Horony
18. Menetes csap
19. Horog

- a. Csavarkulcs
- b. Imbuszkulcs
- c. Tömőszerszám

3. Szállított elemek

- Gép felső része
- Kerék (2x)
- Keréksapka (2x)
- Biztosító anya (6x)
- Kerékpersely (2x)
- Biztosító anya (2x)
- Féltengely
- Tömőszerszám
- Csavarkulcs
- Imbuszkulcs
- Felfogózsák
- Támasztóláb (2x)
- Kezelési útmutató

4. Rendeltetészerű használat

A gépet csak rendeltetészerűen szabad használni. Minden ettől eltérő használat nem rendeltetészerűnek minősül. Az ebből fakadó minden kárért és sérülésért nem a gyártó, hanem a felhasználó/kezelő viseli a felelősséget.

A rendeltetészerű használat része a biztonsági utasítások betartása, valamint a kezelési útmutatóban foglalt szerelési és üzemeltetési utasítások betartása is. A gépet kezelő és karbantartó személyeknek ismerniük kell ezeket, és tájékozottnak kell lenniük a lehetséges veszélyekről.

Ezenfelül a lehető legszigorúbban be kell tartani a balesetmegelőzési előírásokat.

Vegye figyelembe a további általános érvényű munkaegészségügyi és biztonságtechnikai szabályokat is. Ha a Gépen változtatást hajt végre, az ebből eredő károkért a gyártó nem vállal felelősséget.

A gépet kizárólag a gyártó eredeti alkatrészeivel és eredeti tartozékaival szabad üzemeltetni.

Tartsa be a gyártó biztonsági, munkavégzési és karbantartási előírásait, valamint a műszaki adatokban meghatározott méreteket.

A kerti szecskázó kizárólag gallyak, ágak, bokrok, kerti hulladékok, papír és karton aprítására alkalmas. A rendeltetészerű használathoz tartozik a következők szecskázása is:

- Minden ágfajtánál legfeljebb a maximális 45 mm-es átmérőig (a fafajtától és a frissességtől függően) fonnyadt,
- nedves, már több napja tárolt kerti hulladékok ágakkal felváltva.

A csendes aprítóba nem szabad követ, üveget, fém, csontot, műanyagot vagy textilhulladékot tölteni.

Kérjük, vegye figyelembe, hogy készülékeinket rendeltetésük szerint nem kisipari, kéziipari vagy ipari használatra tervezték. Semmilyen felelősséget nem vállalunk, ha a készüléket kisipari, kéziipari vagy ipari, valamint ezekkel egyenértékű tevékenységekhez használják.

5. Biztonsági utasítások

- Ez a készülék nem alkalmas arra, hogy korlátozott fizikai, érzékszervi vagy szellemi képességekkel vagy hiányos tapasztalattal és/vagy tudással rendelkező személyek (beleértve a gyermekeket is) használják, kivéve, ha a biztonságukért felelős személy felügyeli őket, vagy utasításokkal látja el őket a készülék használatára nézve.
- Ügyeljen rá, hogy gyermekek ne játszassanak a készülékkel.
- Soha ne engedje, hogy gyermekek vagy olyan személyek használják a készüléket, akik nem ismerik az üzemeltetési útmutatót. Helyi rendelkezések megszabhatják a kezelő alsó korhatárát is.

Ügyeljen a zajvédelemre és a helyi előírásokra.

△ Figyelem! Elektromos szerszámok használatakor az elektromos áramütés, a sérülés- és tűzveszély ellen tartsa be a következő alapvető biztonsági intézkedéseket.:

Előkészületek:

- Soha ne használja a készüléket, ha más személyek vagy állatok tartózkodnak a közelben.
- Az üzemeltetés során mindvégig viseljen hallásvédőt és védőszemüveget.
- Viseljen megfelelő munkaruházatot, azaz védőkesztyűt, zárt lábbelit és hosszú szárú nadrágot. Ne viseljen laza esésű ruházatot, illetve olyat, amelyről szalagok vagy zsinórok lógnak.
- A készüléket csak a szabadban használja, szilárd és sík talajon (vagyis ne használja falon, vagy egyéb, merev tereptárgyon).
- Ne használja a gépet kikövezett, apró kavicsal megszórta területen, ahol a kidobott anyag sérüléseket okozhat.
- Üzembe helyezés előtt ellenőrizze az összes csavar, anya, csapszeg és egyéb rögzítőelem szoros illeszkedését. A burkolatoknak a helyükön, megfelelő üzemi állapotban kell lenniük. A sérült vagy nem olvasható biztonsági címkéket cserélje le.
- Csak a gyártótól származó, vagy általa ajánlott pótalkatrészeket és tartozékokat használja. Idegen alkatrészek beszerelése a garanciaigény azonnali elvesztésével jár.
- Ne hagyja a készüléket felügyelet nélkül járni, és tárolja száraz helyen, ahol gyermekek nem férhetnek hozzá.
- Csak szabályosan földelt elektromos hálózatra csatlakoztassa a készüléket. A csatlakozó aljzatnak és a hosszabbító kábelnek működőképés védőérintkezővel kell rendelkeznie.
- A szabadban való használat során a készüléket csak hibaáram védőkapcsolóval (FI-relével) felszerelt hálózati csatlakozó aljzathoz csatlakoztassa, melynek mért hibaárama nem haladja meg a 30 mA-t.
- A gép üzembe helyezésékor mindig a kidobózónán kívül tartózkodjon.

Munkavégzés a készülékkel

- A készülék beindítása előtt győződjön meg arról, hogy a betöltő tölcser üres.
- A betöltő tölcserrel tartsa távol a fejét, haját és egyéb testrészeit.
- Üzem közben ne nyúljon a betöltő tölcserbe. Lepakcsolás után a készülék egy darabig még utánfut.
- Mindig ügyeljen az egyensúlyára és a stabilitásra. Az anyag bedobása során ne hajoljon előre, és soha ne álljon magasabb helyen, mint a készülék.
- Ügyeljen rá, hogy a bedobott anyagban ne legyenek kemény tárgyak, azaz fém, kő, üveg vagy egyéb idegen anyag.
- Ne használja a készüléket esőben és rossz időben. Csak nappali fényben vagy megfelelő megvilágítás mellett dolgozzon.
- Ne dolgozzon a készülékkel, ha fáradt vagy szét-szórt, illetve ha alkoholt vagy gyógyszert fogyasztott. Mindig időben tartson szünetet.
- Kapcsolja ki a készüléket, és húzza ki a hálózati csatlakozódugót:
 - ha nem használja, szállítja vagy felügyelet nélkül hagyja a készüléket;
 - mielőtt kiszabadítja a beszorult kést.
 - ha ellenőrzi vagy tisztítja a készüléket, illetve amikor eltömődést igyekszik elhárítani;
 - ha tisztítási vagy karbantartási munkát tervez végezni, illetve tartozékot cserélni;
 - ha a hálózati vagy hosszabbító kábel megsérült vagy összegubancolódt;
 - amikor a készüléket mozgatnia vagy emelnie kell;
 - ha idegen tárgy jutott a készülékbe, illetve ha szokatlan zajt vagy rezgést észlel (újraindítás előtt vizsgálja meg, hogy nem sérült-e a készülék).
- A feldolgozott anyagot ne hagyja felhalmozódni a kivetőnyílásnál; ez akadályozhatja a kivetés helyes működését, és azt okozhatja, hogy az anyag visszacsap a betöltő tölcserbe.
- Járó motor mellett ne billentse meg és ne szállítsa a készüléket.
- A kezét, egyéb testrészeit és ruházatát tartsa távol a betöltő kamrától, a kivető csatornától és a mozgó alkatrészekről.
- Ha eltömődik a gép be- vagy kivető nyílása, kapcsolja ki a motort, és húzza ki a hálózati csatlakozódugót, mielőtt eltávolítaná az anyagmaradványokat a bedobó nyílásból vagy a kivető csatornából. Ügyeljen rá, hogy a motoron ne halmozódjon fel hulladék vagy egyéb lerakódás: ezzel megelőzhető a motor károsodása és a tűzveszély. Vegye figyelembe, hogy amikor bekapcsolja a motorral hajtott gép indítási mechanizmusát, akkor azzal a vágószerszámmal is üzembe helyezi.
- Ha a vágószerszámba idegen test kerül, vagy ha a gép szokatlan zajokat produkál, ill. erősen kezd rezegni, azonnal kapcsolja ki a motort és hagyja teljesen leállni a gépet. A következő lépéseket végezze el:

- Ellenőrizze a gépet, hogy nem sérült-e meg
- Ellenőrizze az alkatrészek szoros illeszkedését, és adott esetben húzza után.
- Amennyiben egy alkatrészt kicseréltet vagy megjavított, az új alkatrészeknek azonos tulajdonságokkal kell rendelkeznie.
- Ügyeljen rá, hogy a burkolatok és a terelőlemezek a helyükön, és megfelelő üzemi állapotban legyenek.

⚠ Vigyázat! Így kerülheti el, hogy készülék megsérüljön, és ezérszemélyi sérülés következzen be:

- Rendszeresen tisztítsa ki a szellőzőnyílásokat, és tartsa be a karbantartásra vonatkozó előírásokat.
- Ne terhelje túl a készüléket. Csak a megadott teljesítménytartományban dolgozzon. Ne használjon gyenge teljesítményű gépeket nehéz munkákra. Ne használja a készüléket olyasmire, amire nem való.
- Csak akkor kapcsolja ki a készüléket, ha már teljesen kiürült a betöltő tölcser, különben a készülék eltömődhet, és adott esetben előfordulhat, hogy többé nem indítható.
- Ne kísérelje meg a készülék javítását, kivéve, ha megfelelő szakképesítéssel rendelkezik. A jelen üzemeltetési útmutatóban nem megadott munkálatokat csak vevőszolgálatunk munkatársai végeztetik el.

Elektromos biztonság

⚠ Vigyázat:

Így kerülhetők el az áramütés okozta balesetek és sérülések:

- A hosszabbító kábel elhelyezésére használja az erre szolgáló tehermentesítőt.
- Sérült kábel, csatlakozó és csatlakozódugó, valamint az előírásoknak meg nem felelő csatlakozó vezeték használata tilos. Ha megsérül a hálózati vezeték, azonnal húzza ki a csatlakozódugót a csatlakozóaljzatból. Amíg ki nem húzta a hálózati csatlakozódugót, semmi esetre se érjen a hálózati vezetékhez.
- Ha megsérült a készülék csatlakozóvezetéke, a veszélyek elkerülése érdekében a gyártóval, annak vevőszolgálatával vagy hasonló képesítéssel rendelkező személlyel cseréltesse le.
- Ha a készülék nem kapcsolható be vagy ki a kapcsolójával, akkor ne használja. A sérült kapcsolókat vevőszolgálatunkkal cseréltesse ki.
- Kizárólag kültéri használatra készült, fröccsenő víz ellen védett hosszabbító kábelt használjon. A hosszabbító kábel sodronyának keresztmetszete legyen legalább 2,5 mm². Mindig teljesen csévélje le a kábelt a kábeldobról. Ellenőrizze, nem sérült-e a kábel.
- Ne a kábelnél fogva húzza ki a csatlakozódugót az aljzatból. Óvja a kábelt a hőtől, olajtól és éles peremektől.

⚠ Figyelmeztetés! Ez az elektromos kéziszerszám működés közben elektromágneses mezőt képez. Ez a mező bizonyos körülmények között befolyásolhatja az aktív és passzív orvosi implantátumok működését. A súlyos és halálos sérülések veszélyének csökkentése érdekében javasoljuk, hogy az orvosi implantátumokkal élő személyek az elektromos kéziszerszám kezelése előtt kérjék ki orvosuk és az implantátum gyártójának véleményét.

Fennmaradó kockázatok

A gép a technika jelenlegi állása és az elismert biztonságtechnikai előírások szerint készült. Használata közben azonban jelentkezhetnek fennmaradó kockázatok.

- Nem előírászerű villamos csatlakozóvezetékek használatakor áramütés veszélye áll fenn.
- Mielőtt a beállítási és karbantartási munkákat megkezdene, kapcsolja ki a Start gombot és húzza ki a hálózati csatlakozót.
- Ezen kívül a nem nyilvánvaló fennmaradó kockázatok minden elővigyázatosság ellenére sem szüntethetők meg.
- A fennmaradó kockázatok minimálisra csökkenthetők azonban a „Biztonsági utasítások”, a „Rendeltetészerű használat” és a kezelési útmutató együttes betartásával.
- Kerülje a gép véletlen üzembe helyezését: a dugós csatlakozó a csatlakozó aljzatba való bevezetésekor nem szabad megnyomni a bekapcsoló gombot.
- A kezelési útmutatóban javasolt szerszámokat használja. Így biztosíthatja, hogy gépe mindig optimális teljesítménnyel működjön.
- A kezét tartsa távol a munkaterülettől, ha a gép üzemel.

6. Műszaki adatok

Készülék méretei, H x Sz x Ma	495 x 430 x 1080mm
Késes henger Ø	87 mm
Kések száma	8
max. ágátmérő	44 mm
Gyűjtőtartály befogadóképessége	60 l
Szállító kerek Ø	175 mm
Tömeg	17,45 kg
Motor	230-240V~ 50Hz
Névleges teljesítményfelvétel P1	2800 W
Késes henger fordulatszáma	60 min ⁻¹
Üzem mód	P40

A műszaki változtatás jogát fenntartjuk!

Zajértékek

L _{WA} garantált hangteljesítményszint	94 dB(A)
L _{WA} mért hangteljesítményszint	93,8 dB(A)
K mérési bizonytalanság	2,45 dB(A)
L _{pA} hangnyomásszint	71,9 dB(A)
K _{pA} mérési bizonytalanság	3 dB(A)

Megjegyzés: A megadott zajérték meghatározása szabványok által előírt mérési eljárással történt, és a különböző elektromos szerszámok egymással való összehasonlításához használhatók. Az értékek továbbá arra is alkalmasak, hogy előre felbecsülhető legyen a kezelőt érő zajterhelés.

7. Üzembe helyezés előtt

⚠ FIGYELEM!

Az üzembe helyezés előtt feltétlenül szerelje össze teljesen a készüléket!

- Nyissa ki a csomagolást, és óvatosan vegye ki a készüléket.
- Távolítsa el a csomagolóanyagot, valamint a csomagolási/szállítási biztosítókat (ha vannak).
- Ellenőrizze, hogy hiánytalan-e a szállítmány.
- Ellenőrizze a készülék és a tartozékok szállításból eredő sérüléseit.
- Reklamáció esetén azonnal értesítse a beszállítót. Utólagos reklamációkat nem fogadunk el.
- Lehetőség szerint a jótállási idő leteltéig őrizze meg a csomagolást.
- A használatba vétel előtt ismerje meg a készüléket a kezelési útmutatóból.
- Tartozékként, valamint kopó és pótalkatrészként csak eredeti alkatrészeket használjon. Pótalkatrészeket szakkereskedőjénél vásárolhat.
- Rendelésnél adja meg a cikkszámot, valamint a gép típusát és gyártási évét.
- A csatlakoztatás előtt győződjön meg arról, hogy a típustáblán szereplő adatok egyeznek a hálózati adatokkal.

⚠ FIGYELEM!

A készülék és a csomagolóanyag nem játékszer! Ne engedje, hogy a gyermekek a műanyag zacskókkal, fóliákkal és apró részekkel játszanak! Lenyelés és fulladás veszélye áll fenn!

8. Összeszerelés

⚠ FIGYELMEZTETÉS!

Minden esetben húzza ki a hálózati csatlakozódugót, mielőtt beállításokat végezne a készüléken.

- Támasztólábak felszerelése (E/F ábra)
 - Vezesse be a tengelyt (11) a támasztóláb (6) furtaiba (15), majd tegye fel az alátétlemezt (12) a tengelyre (11).
 - Tegye fel a perselyt (13) és a kereket (4) a tengelyre (11).
 - Helyezze a biztosítóanyát (14) a menetre, majd húzza meg szorosan a mellékelt csavarkulccsal (a).
 - A biztosítóanya (14) meghúzása után szerelje fel a keréksapkát (5) a kerékre (4). A pozíció a hornyok (16) miatt adott.
 - Ismételje meg a fenti folyamatot a szemközti oldalon (D ábra).
- Szerelje fel az alsó állványt a gép felső részére (F/G ábra)
 - Tegye rá a támasztólábakat (6) a gép felső részének (2) menetes csapjára (17) (F ábra)
 - Helyezze kézzel a mellékelt biztosítóanyákat (14) a menetre, majd húzza meg szorosan a mellékelt csavarkulccsal (a). (G ábra)
- Felfogózsák felakasztása (I/K ábra)
A szecskázott anyag gyűjtéséhez a mellékelt gyűjtőzsákot (6) akassza be a meglévő horogba (19).

9. Kezelés

Kezelőmező (A ábra)

- Be kapcsoló (7):** A gomb megnyomásával a szecskázógép elindul.
- Ki kapcsoló (8):** A gomb megnyomásával a szecskázógép leáll.

A henger forgásirányának kapcsolója (11):

- „▲” gomb - az óramutató járásával ellenkező irányba: Ha megnyomja ezt a gombot, akkor a késes henger az óramutató járásával ellenkező irányban forog, amire akkor van szükség, ha beszorult aprítandó anyagot kell kiszabadítani. Ez a funkció csak akkor áll rendelkezésre, ha az aprító már üzemben van.
- „▼” gomb - az óramutató járásával megegyező irányba: Ezzel a gombbal lehet ismét átváltani a késes henger forgásirányát az óramutató járásával ellenkező irányról a vele megegyezőre.

Reset kapcsoló (12): Túlterhelés elleni védelem

Munkavégzés a szecskázóval

A fonnyadt, több napja fektetett kerti hulladékot ágakkal felváltva aprítsa, mert így elkerülhető az eltömődés.

- Csatlakoztassa a szecskázót az áramellátásra.
- A BE gombbal (7) helyezze üzembe a szecskázót.
- A aprítandó anyagot helyezze a betöltő tölcserbe, ahol behúzásra kerül.
- Figyelem:** Ha az anyag beszorul, először állítsa le a készüléket a piros kikapcsoló (8) megnyomásával. Nyomja lefelé a hengerforgásirány-kapcsolót (11) a « = » jelig. Indítsa el a készüléket a zöld Be kapcsolóval (7). Állítsa le a készüléket a piros KI kapcsolóval (8). Távolítsa el a beszorult anyagot. Nyomja a kapcsolót (11) a « - » jelhez. A készülék üzemkés.
- Mielőtt új adagot tölt be, várja meg, amíg a szecskázó a behelyezett aprítandó anyagot teljesen összeaprítja.**
- Az aprítandó anyagot soha ne a kezével tolja be, hanem használjon erre a célra alkalmas speciális eszközt (c) vagy újabb aprítandó anyagot.
- Az elvégzett munka után kapcsolja ki a szecskázót, és válassza le a hálózatról.

Az ellenkés beállítása

Az ellenkés és a késes henger gyárilag optimális helyzetbe vannak állítva. Az ellenkés utánállítása csak az elhasználódás ellensúlyozása érdekében szükséges. Az optimális üzemeltetés feltétele, hogy az ellenkés és a késes henger közötti távolság kb. 0,50 mm legyen.

- Helyezze üzembe az aprítót.
- Forgassa az utánállító csavart (9) az óramutató járásával megegyező irányba addig, amíg enyhe súrlódó zörejt nem hall.
- Ha az utánállító csavart (9) fél fordulattal az óramutató járásával megegyező irányba elforgatja, azzal a késes hengert 0,50 mm-rel viszi közelebb az ellenkéshez.

⚠ FIGYELEM: Ha az aprítókés hozzáér az ellenkéshez, akkor belevág, és apró fémforgácsok hullhatnak ki a kivetőnyílásból. Ez nem hiba, viszont az utánállítást csak a szükséges mértékben szabad végezni, különben idő előtt elkopik az ellenkés.

Túlterhelés elleni védelem

Túlterhelés esetén, például ha az ág túl vastag, a készülék automatikusan lekapcsol. A rövid lehűlési időt követően (kb. 5 perc múltán) nyomja meg a Reset kapcsolót (12).

10. Elektromos csatlakoztatás

A telepített elektromos motor üzemkészen csatlakozik. A csatlakozás megfelel a vonatkozó VDE és DIN rendelkezéseknek.

A vásárló által használt hálózati csatlakozó, valamint az általa használt hosszabbító vezeték is feleljen meg ezeknek az előírásoknak.

Sérült elektromos csatlakozóvezetékek

Az elektromos csatlakozóvezetékek szigetelése gyakran megsérül.

Ennek oka lehet:

- Nyomási helyek, ha a csatlakozóvezeték ablak- vagy ajtóréseken keresztül vezet.
- Törési helyek a csatlakozóvezetékek szakszerűtlen rögzítése vagy vezetése miatt.
- Vágási helyek a csatlakozóvezeték való áthajtás miatt.
- Szigetelés sérülése a fali csatlakozóaljzattól való kiszakítás miatt.
- Repedések a szigetelés öregedése miatt.

Ne használjon ilyen sérült elektromos csatlakozóvezetéseket, mivel használatuk a szigetelés sérülése miatt életveszélyes.

Rendszeresen ellenőrizze, hogy nem sérültek-e az elektromos csatlakozóvezetékek. Ügyeljen arra, hogy ellenőrzéskor a vezeték ne csatlakozzon a hálózatra.

Az elektromos csatlakozóvezetékek feleljenek meg a vonatkozó VDE és DIN rendelkezéseknek. Csak H05VV-F jelölésű csatlakozóvezetéseket használjon.

A csatlakozóvezeték típusának megnevezését a vezetéken fel kell tüntetni.

Váltóáramú motor

- A hálózati feszültség 230-240 V~ legyen
- A 25 méternél rövidebb hosszabbító vezeték keresztmetszete 1,5 négyzetmilliméter legyen.

Az elektromos berendezések csatlakoztatását és javítását csak villamossági szakember végezheti.

- A termék teljesíti az EN 61000-3-11 követelményeit és a különcsatlakozási feltételek alá esik. Ez annyit jelent, hogy nem engedélyezett egy szabadon választható csatlakozási ponton történő használat.
- Kedvezőtlen hálózati viszonyoknál a készülék átmenetileg feszültségi ingadozásokhoz vezethet.
- A termék kizárólagosan olyan csatlakozási pontokon levő használatra van előrelátva, amelyek
 - a) nem lépik túl a maximálisan engedélyezett Z sz = 0,271 Ω hálózati impedanciát, vagy
 - b) amelyeknek fázisokként legalább 100 A-os hálózati tartós áram terhelhetőségük van.

- Önnek mint használonak biztosítani kell, ha szükséges akkor az energia ellátási vállalattal való megbeszélés után, hogy az Ön csatlakozási pontja, amelyen üzemeltetni akarja a terméket, a megnevezett a) vagy b) követelményt teljesíti.

Egyfázisú váltóáramú motor esetén a magas (3000 watt feletti) indítási árammal rendelkező gépekhez C 16A vagy K 16A biztosíték használatát javasoljuk!

Y csatlakoztatási mód

Ha megsérül a készülék hálózati csatlakozóvezetése, akkor a veszélyek elkerülése érdekében a gyártóval, annak ügyfélszolgálatával vagy hasonló képesítéssel rendelkező szakemberrel cseréltesse ki.

11. Tisztítás és karbantartás

A jelen útmutatóban nem szereplő munkálatokat általunk meghatalmazott ügyfélszolgálati kirendeltséggel végeztesse el. Csak eredeti alkatrészeket használjon.

A késes henger kezelése során viseljen védőkesztyűt.

Minden karbantartási és javítási munkálat előtt kapcsolja ki a készüléket, húzza ki a hálózati csatlakozódugót, és várja meg, hogy leálljon a késes henger.

Általános tisztítási és karbantartási feladatok
A csendes aprítót ne fröcskölje le vízzel. Áramütés veszélye!

- Mindig tartsa tisztán a készüléket, a kerekeket és a szellőzőnyílásokat. A készülék tisztításához használjon keféket vagy rongyot, de ne használjon tisztító- vagy oldószert.
- Minden használat előtt ellenőrizze a készülék épességét, hogy nincsenek-e rajta laza, elhasználódott vagy sérült elemek.
- Ellenőrizze az összes anya, csapszeg és csavar szoros illeszkedését.
- Ellenőrizze a burkolatok és biztonsági berendezések épességét és helyes elhelyezkedését. Adott esetben cserélje ki őket.
- A készüléket száraz helyen tárolja, ahol gyerekek nem férhetnek hozzá. A készüléket ne burkolja nejlonfóliába, mert csapadék képződhet.

⚠ FIGYELEM!

Minden karbantartási munkálat előtt húzza ki a hálózati csatlakozódugót.

Csatlakozások és javítások

Az elektromos berendezések csatlakoztatását és javítását csak villamossági szakember végezheti.

Kérdései esetén az alábbi adatokat kell megadni:

- Motor áramtípusa
- Gép típuscímkejének adatai
- Motor típuscímkejének adatai

Szervíz-információk

Figyelembe kell venni, hogy ennél a terméknél a következő részek már használat szerinti vagy természetes kopásnak vannak alávetve ill. a következő részekre van mint fogyóeszközökre szükség.

Gyorsan kopó részek*: Szénkefék, kések, henger

* nincs okvetlenül a szállítás terjedelmében!

Pótalkatrészeket és tartozékokat szervizközpontunktól vásárolhat. Ehhez szkennelje be a címlapon található QR-kódot.

12. Tárolás

A készüléket és tartozékait sötét, száraz és fagymentes helyen, gyermekektől elzárva tárolja. Az optimális tárolási hőmérséklet 5 és 30°C között van.

Az elektromos szerszámot az eredeti csomagolásában őrizze.

Takarja le az elektromos szerszámot, ezzel védve portól és nedvességtől. A kezelési útmutatót az elektromos szerszámmal együtt őrizze meg.

13. Ártalmatlanítás és újrahasznosítás

A csomagolásra vonatkozó megjegyzések



A csomagolóanyagok újrahasznosíthatók. Kérjük, ártalmatlanítsa a csomagolásokat környezetbarát módon.

Megjegyzések az elektromos és elektronikai berendezések ártalmatlanításáról (törvényi rendelkezések)



A leselejtezett elektromos és elektronikai berendezések nem minősülnek kommunális hulladéknak, hanem szelektíven gyűjtendőek, illetve le kell adni őket ártalmatlanításra!

- A leselejtezett akkumulátorokat és elemeket, melyek nincsenek rögzített módon telepítve a készülékbe, leadás előtt el kell távolítani! Ezek ártalmatlanítását az akkumulátorok hulladékkezelésére vonatkozó törvény szabályozza.
- Az elektromos és elektronikai berendezések tulajdonosát, illetve használóját törvény kötelezi a berendezések leadására az élettartamuk lejártával.
- A végfelhasználó saját maga viseli a felelősséget adatainak törléséért az ártalmatlanítandó készülékről!

- Az áthúzott kuka ikonja arra utal, hogy a leselejtezett elektromos és elektronikai berendezések nem minősülnek kommunális hulladéknak, és külön kell őket ártalmatlanítani.
- A leselejtezett elektromos és elektronikai berendezéseket az alábbi átvevőhelyeken lehet díjmentesen leadni újrahasznosításra:
 - Önkormányzati hulladékszigetek és gyűjtőhelyek (kerületi, illetve települési hulladékudvarok)
 - Az elektronikai berendezés vásárlásának helyszíne (telephellyel rendelkező vagy online forgalmazó), amennyiben a kereskedő kötelezhető a visszavételre, vagy önkéntesen vállalja azt.
 - Készülékfajtánként legfeljebb három darab, 25 cm-t élhosszúságot meg nem haladó leselejtezett berendezést anélkül lehet térítésmentesen visszavinni a gyártónak, hogy előtte új készüléket vásárolt volna nála, illetve ugyanígy leadhatja őket az Ön közelében található illetékes gyűjtőhelyen is.
 - A gyártók és forgalmazók további, kiegészítő visszavételi rendelkezéseiről az adott szolgáltató ügyfélszolgálatán tájékozódhat.
- Ha magánháztartásába kiszállítással rendelt új elektronikai berendezést a gyártótól, akkor végfelhasználóként a gyártótól kérheti a régi berendezés díjtalan elszállítását. Ennek érdekében vegye fel a kapcsolatot a gyártó ügyfélszolgálatával.
- A fentebb közöltek csak azokra a berendezésekre vonatkoznak, melyeket az Európai Unióban telepítettek és értékesítettek, és így a 2012/19/EU európai irányelv hatálya alá tartoznak. Az Európai Unió kívüli országban a fentiekől eltérő rendelkezések vonatkozhatnak a leselejtezett elektromos és elektronikai berendezések ártalmatlanítására.

14. Hibaelhárítás





A következő táblázat bemutatja a hibák tüneteit, és ismerteti azok elhárításának módját arra az esetre, ha az Ön által vásárolt gép nem működne megfelelően. Ha a problémát ezzel nem sikerül lokalizálni és orvosolni, forduljon az illetékes szervizhez.

Probléma	Lehetséges ok	Megoldás
A motor nem indul be	A gyűjtőtartály nincs a helyén	Tolja a helyére a gyűjtőtartályt, és ellenőrizze a rezeszelését (lásd az üzembe helyezésről szóló részt)
	A motor túl van terhelve	Kapcsolja be újból az aprítót (lásd az üzembe helyezésről szóló részt)
	Nincs hálózati feszültség	Ellenőriztesse villamossági szakemberrel a csatlakozó aljzatot, a kábeleket, a vezetékeket és a csatlakozódugót (lásd az elektromos csatlakoztatásról szóló részt)
A készülék nem húzza be a kerti hulladékot	A késes henger az óramutató járásával ellenkező irányba forog	Váltsa át a forgásirányt (lásd az üzembe helyezésről szóló részt)
	Túl puha az aprítandó anyag	Tolja be az aprítandó anyagot az erre szolgáló speciális tömöszerszámmal
	A késes henger meg van szorulva	Szüntesse meg az eltömődést (lásd az üzembe helyezésről szóló részt)
Az aprítandó anyag láncszerűen összeakaszódik	Az ellenkés helytelenül van beállítva	Állítsa után az ellenkést (lásd az üzembe helyezésről szóló részt)

Обяснение на символите върху уреда

Използването на символи в настоящото ръководство следва да насочи вниманието Ви към евентуални рискове. Символите за безопасност и обясненията, които ги придружават, трябва да бъдат разбрани точно. Самите предупреждения не премахват рисковете и не могат да заменят правилните мерки за предотвратяване на злополуки.

	Преди употреба спазвайте всички указания за безопасност
	Преди пускането в експлоатация прочетете целия текст на ръководството за употреба.
	Носете защитни очила, защита за слуха и работни ръкавици.
	Не използвайте като стъпало.
	Дръжте външните лица далеч от опасната зона!
	Защитете уреда от дъжд и не го оставяйте навън, когато вали!
	Извадете щепсела от контакта.
	Изхвърляните предмети и въртящите се части могат да причинят сериозни наранявания.
	Дръжте ръцете и краката си далеч от въртящите се ножове.
	Гарантирано ниво на звукова мощност.
	Продуктът отговаря на приложимите европейски директиви.
	Клас на защита 2
	Настройка на контраножа
	Ход напред/назад

	Тегло
	Диаметър на клона
	Обороти на валека
 Внимание!	В настоящите инструкции за обслужване с този знак сме обозначили местата, които засягат Вашата безопасност

Съдържание:**Страница:**

1.	Увод	155
2.	Описание на уреда	155
3.	Обем на доставката.....	155
4.	Употреба по предназначение.....	156
5.	Указания за безопасност	156
6.	Технически данни.....	158
7.	Преди пускане в експлоатация	158
8.	Монтаж	159
9.	Управление.....	159
10.	Електрическо свързване.....	160
11.	Почистване и поддръжка	161
12.	Съхранение	161
13.	Изхвърляне и рециклиране	161
14.	Отстраняване на неизправности	162

1. Увод

Производител:

Scheppach GmbH
Günzburger Straße 69
D-89335 Ichenhausen

Уважаеми клиенти,

Желаем Ви много приятни моменти и успехи при работата с Вашия нов уред.

Указание:

Съгласно действащия закон за продуктовата отговорност, производителят на този уред не носи отговорност за щети, възникнали по или поради този уред, при:

- неправилно боравене,
- неспазване на ръководството за обслужване;
- ремонти от неупълномощени специалисти, явяващи се трети лица,
- враждане и подмяна на неоригинални резервни части;
- употреба не по предназначение
- Отказ на електрическата инсталация при неспазване на предписанията за работа с електричество и разпоредбите на VDE 0100, DIN 57113/VDE 0113

Обърнете внимание:

Преди монтажа и пускането в експлоатация прочетете целия текст на ръководството за обслужване.

Целта на това ръководство за употреба е да Ви улесни при запознаването с Вашия уред и използването на неговите възможности за употреба съгласно предписанията.

Ръководството за употреба съдържа важни указания относно безопасната, правилната и икономичната работа с уреда, избягването на опасности, спестяването на разходи за ремонт, намаляването на времената на престой и увеличаването на надеждността и експлоатационния живот на електрическия инструмент.

В допълнение към указанията за безопасност в това ръководство за употреба, задължително трябва да спазвате отнасящите се до експлоатацията на уреда предписания във Вашата страна. Съхранявайте ръководството за употреба при уреда, защитено от замърсяване и влага в пластмасова торбичка. То трябва да бъде прочетено и внимателно спазвано от всеки оператор преди започване на работа.

С уреда могат да работят само лица, които са инструктирани относно употребата на уреда и са запознати със свързаните с това опасности. Изискваната минимална възраст трябва да се спазва.

Освен съдържащите се в това ръководство за експлоатация указания за безопасност и специалните разпоредби във Вашата страна, при работата с машини трябва да се спазват и общопризнатите правила на техниката.

Не поемаме отговорност за злополуки или щети, възникнали поради неспазване на това ръководство или на указанията за безопасност.

2. Описание на уреда (фиг. А)

1. Отвор за зареждане
 2. Горна част на машината
 3. Опорен крак
 4. Колело
 5. Капак на главината
 6. Торбичка
 7. Включвател
 8. Изключвател
 9. Винт за регулиране
 10. Присъединяване към мрежата
 11. Превключвател за посоката на въртене на вала
 12. Превключвател за рестартиране
 13. Ос
 14. Подложна шайба
 15. Втулка на колелото
 16. Контрагайка
 17. Канал
 18. Шпилка
 19. Кука
- a. Гаечен ключ
 - b. Ключ за вътрешен шестостен
 - c. Прибор за пълнене

3. Обем на доставката

- Горна част на машината
- Колело (2 бр.)
- Капачка на колелото (2x)
- Контрагайка (6x)
- Втулка на колелото (2x)
- Подложна шайба (2x)
- Ос
- Прибор за пълнене
- Гаечен ключ
- Ключ за вътрешен шестостен
- Торбичка
- Опорен крак (2x)
- Ръководство за употреба

4. Употреба по предназначение

Машината може да се използва само съгласно нейното предназначение. Всяка различаваща се от това употреба не е по предназначение. За всякакъв вид произтичащи от това щети или наранявания отговорност носи потребителят/операторът, а не производителят.

Съставна част от употребата по предназначение е също и спазването на указанията за безопасност, както и ръководството за монтаж и указанията за експлоатация в ръководството за експлоатация.

Лицата, които обслужват и поддържат машината, трябва да са запознати с него и да са информирани относно възможните опасности.

Освен това трябва да се спазват най-точно и действащите предписания за трудова безопасност.

Други общи правила в областите трудова медицина и техника на безопасност също трябва да се съблюдават.

Промени по машината освобождават изцяло производителя от отговорност за възникнали в резултат от това щети.

Машината може да се използва само с оригинални резервни части и оригинални принадлежности на производителя.

Предписанията за безопасност, работа и поддръжка на производителя, както и посочените размери в техническите данни, трябва да бъдат спазвани

Градинската дробилка с валеж е конструирана изключително за раздробяване на клонки, клонови храсти, градински отпадъци, хартия и картон.

Употребата по предназначение включва раздробяването на

- клонове от всякакъв вид с макс. диаметър от 45 mm (в зависимост от вида дървесина и времето на отсичане).
- изсъхнали, влажни градински отпадъци, които се съхраняват от няколко дни, редуващи се с клонове.

Безшумната дробилка не трябва да се пълни с камъни, трева, метал, кости, пластмаси или отпадъчни материали.

Моля, обърнете внимание, че нашите уреди не са конструирани с предназначение за търговска, професионална или промишлена употреба. Не поемаме гаранция, ако уредът се използва в търговски, занаятчийски или промишлени предприятия, както и при равносилни дейности.

5. Указания за безопасност

- Този уред не е предназначен за използване от лица (включително деца) с ограничени физически, сетивни или психически способности или липса на опит и/или познания, освен ако те не бъдат наблюдавани от отговорно за тяхната безопасност лице или получават от него инструкции относно употребата на уреда.
- Децата трябва да бъдат наблюдавани, за да се гарантира, че не си играят с уреда.
- Никога не позволявайте на деца или други хора, които не са прочели ръководството за експлоатация, да използват уреда. Местните разпоредби могат да определят минималната възраст на оператора.

Вземете предвид защитата от шум и местните разпоредби.

⚠ Внимание! При употреба на електрически инструменти трябва да се съблюдават следните основни предпазни мерки срещу опасност от токов удар, нараняване и пожар:

Подготовка:

- Никога не използвайте уреда, докато наблизо има хора или животни.
- По време на работа носете защита за слуха или защитни очила.
- Носете подходящо работно облекло, като предпазни ръкавици, твърди обувки и дълги панталони. Не носете широки дрехи или дрехи с падащи презрамки или шнулове.
- Използвайте уреда само на открито (т.е. не на стена или друг неподвижен предмет) и върху твърда, равна повърхност.
- Не използвайте машината върху настлана с дребен чакъл повърхност, върху която изхвърленият материал може да причини наранявания.
- Преди пускането в експлоатация трябва да се провери затегнатостта на всички винтове, гайки, болтове и другите крепежни материали. Капаците трябва да са на местата си и да са изправни. Повредените или нечетливите стикери трябва да се сменят.
- Използвайте само резервни части и принадлежности, доставени и препоръчани от производителя. Използването на части на други производители води до незабавна загуба на гаранция.
- Не оставяйте уреда да работи без надзор и го съхранявайте на сухо и недостъпно за деца място.
- Свързвате уреда само към правилно заземена електрическа мрежа. Контактът и удължителният кабел трябва да имат функционираща защитна линия.

- При използване на открито уредът трябва се свърже към контакт със защитно устройство срещу утечен ток (прекъсвач за „погрешен ток“) с измерен остатъчен ток не повече от 30 mA.
- При пускане в експлоатация на машината винаги стойте извън зоната на изхвърляне.

Работа с уреда:

- Преди стартиране на уреда се уверете, че пълначната фуния е празна.
- Дръжте главата, косата и тялото си далеч от пълначната фуния.
- По време на работа не посягайте към пълначната фуния. След изключване уредът продължава да се движи по инерция за кратко.
- Винаги обръщайте внимание на Вашето равновесие и стабилния си строеж. Не се навеждайте напред и при изхвърляне на материала не стойте по-високо от уреда.
- Уверете се, че изхвърляният материал не съдържа твърди предмети, като метал, камъни, стъкло и други чужди тела.
- Не използвайте уреда при дъжд или лошо време. Работете само на дневна светлина или при добро осветление.
- Не работете с уреда, ако сте уморени или неконцентрирани или след консумация на алкохол или прием на лекарства. Правете пауза.
- Изключвайте уреда и издърпвайте щепсела:
 - когато не използвате, транспортирате или оставяте уреда без надзор;
 - преди освобождаване на блокирал нож.
 - когато проверявате, почиствате или отстранявате запушвания от уреда;
 - когато извършвате дейности по почистване или поддръжка или сменяте принадлежностите;
 - ако охранващият или удължителният кабел е повреден или заплетен;
 - когато искате да преместите или повдигнете уреда;
 - ако в уреда попаднат чужди тела, при необичайни шумове или вибрации (преди рестартиране проверете уреда за повреди).
- Не позволявайте на обработения материал да се натрупва в зоната на изхвърляне; това може да попречи на правилното изхвърляне и да доведе до откат на материала през пълначната фуния.
- Не транспортирайте и наклонявайте уреда при работещ двигател.
- Ръцете, другите части на тялото и облеклото не трябва да се поставят в камерата за хранване, канала за изхвърляне или в близост до други подвижни части.

- В случай на запушвания във входа или изхода на машината изключете двигателя и издърпайте мрежовия щепсел, преди да отстраните остатъците от материал в отвора за зареждане или в канала за изхвърляне. Уверете се, че в двигателя няма остатъци от други натрупвания, за да предпазите двигателя от повреда или възможен пожар. Не забравяйте, че при пускане в експлоатация на стартерния механизъм на моторизираните машини се стартира и режещият инструмент.
- Ако в режещия инструмент попаднат чужди тела или машината издава необичайни звуци или вибрира необичайно, незабавно изключете двигателя и изчакайте машината да спре. Изпълнете следните стъпки:
 - Проверете машината за повреди
 - Проверете затегнатостта на частите, дозатегнете ги, ако е необходимо.
 - Възложете смяна или ремонт на всички части, като частите трябва да са еквивалентно качество.
- Уверете се, че всички капаци и отражатели са по местата си и са изправни.

⚠ Предпазливост! Как да избегнете повреди на уреда и евентуални телесни повреди:

- Почиствайте редовно вентилационните отвори и следвайте предписанията за поддръжка.
- Не претоварвайте уреда. Работете само в посочения диапазон на мощността.
- Не използвайте маломощни машини за тежка работа. Не използвайте уреда за цели, за които не е предназначен.
- Не изключвайте уреда, докато пълначната фуния не се изпразни напълно, тъй като уредът може да се запуши и след това евентуално да не може да се стартира отново.
- Не се опитвайте да ремонтирате уреда сами, освен ако не сте обучени за това. Всички работи, които не са описани в това ръководство за експлоатация, трябва да се извършват само от нашия сервизен център.

Безопасност при работа с електрически ток

⚠ Предпазливост:

Как да избегнете злополуки и наранявания от електрически ток:

- За поставяне на удължителния кабел използвайте предвиденото за целта освобождаване на напрежението.
- Не трябва да се използват повредени кабели, съединители и щепсели или свързващи проводници, които не отговарят на предписанията. При повреда на мрежовия кабел незабавно издърпайте щепсела от контакта. В никакъв случай не докосвайте мрежовия кабел, докато не издърпате щепсела.

- Ако съединителният проводник на този уред се повреди, то той трябва да бъде сменен от производителя, от неговата сервисна служба или от подобно квалифицирано лице, за да се избегнат опасности.
- Не използвайте уред, чийто превключвател не може да се включва или изключва. Повредените превключватели трябва да се подменят от нашия сервисен център.
- Използвайте само удължителни кабели, защитени от водни пръски, които са одобрени за използване на открито. Напречното сечение на жилото на удължителния кабел трябва да е мин. 2,5 mm². Преди употреба винаги развивайте кабелния барабан докрай. Проверете кабела за повреди.
- Не използвайте кабела, за да издърпвате щепсела от контакта. Пазете кабела от горещина, масло и остри ръбове.

⚠ Предупреждение! По време на експлоатация този електрически инструмент създава електромагнитно поле. При определени условия това поле може да наруши функционирането на активни или пасивни медицински импланти. За да се намали опасността от сериозни или смъртоносни наранявания, препоръчваме на лица с медицински импланти да се консултират със своя лекар и с производителя на медицинския имплант, преди електрическият инструмент да бъде използван

Остатъчни рискове

Машината е конструирана съгласно нивото на развитие на техниката и признатите правила на техника на безопасност. Въпреки това, при работа могат да възникнат отделни остатъчни рискове.

- Застрашаване на здравето поради ток при използване на неправилни електрически свързващи проводници.
- Преди да извършвате работи по настройка или поддръжка, освободете пусковия бутон и извадете мрежовия щепсел.
- Освен това, въпреки всички взети предпазни мерки, могат да съществуват неявни остатъчни рискове.
- Остатъчните рискове могат да бъдат намалени, ако бъдат спазвани глави „Указания за безопасност“ и „Употреба по предназначение“, както и ръководството за употреба като цяло.
- Предотвратявайте случайни включвания на машината: при поставяне на щепсела в контакта пусковият бутон не бива да е натиснат.
- Използвайте инструмента, препоръчан в това ръководство за употреба. Така постигате оптимална производителност на Вашата машина.
- Дръжте ръцете си далеч от работната зона, когато машината работи.

6. Технически данни

Конструктивни размери Д x Ш x В	495 x 430 x 1080 mm
Ножов вал Ø	87 mm
Брой ножове	8
макс. диаметър на клона	44 mm
Вместимост на събирателния съд	60 l
Транспортни колела Ø	175 mm
Тегло	17,45 kg
Двигател	230-240 V~ 50Hz
Номинална консумирана мощност P1	2800 W
Обороти на ножовия вал	60 min ⁻¹
Режим на работа	P40

Запазва се правото на технически промени!

Характеристики на шума

Гарантирано ниво на звукова мощност L _{WA}	94 dB(A)
Измерено ниво на звукова мощност L _{WA}	93,8 dB(A)
Неопределеност на измерването K	2,45 dB(A)
Ниво на звуково налягане L _{pA}	71,9 dB(A)
Неопределеност на измерването K _{pA}	3 dB(A)

Указание: Посочените стойности за шума са определени по стандартизиран метод на изпитване и могат да бъдат използвани за сравнение на различни електрически инструменти. Освен това, тези стойности са подходящи за извършване на предварителна оценка на натоварванията за потребителя, причинени от шум.

7. Преди пускане в експлоатация

⚠ ВНИМАНИЕ!

Преди пускането в експлоатация непременно монтирайте изцяло уреда!

- Отворете опаковката и внимателно извадете уреда.
- Отстранете опаковъчния материал, както и опаковъчните и транспортните осигуровки (ако има такива).
- Проверете дали обемът на доставката е пълен.
- Проверете уреда и принадлежностите за повреди от транспортирането.
- При рекламации доставчикът трябва да бъде уведомен незабавно. По-късни рекламации не се признават.

- По възможност запазете опаковката до изтичане на гаранционния срок.
- Преди употреба се запознайте с уреда посредством ръководството за употреба.
- За принадлежности, както за износващи се и резервни части, използвайте само оригинални части. Резервни части можете да си набавите от Вашия специализиран доставчик.
- При поръчки посочвайте нашия номер на артикул, както и типа и годината на производство на уреда.
- Преди свързването се уверете, че данните върху фирмената табелка съвпадат с данните на мрежата.

⚠ ВНИМАНИЕ!

Уредът и опаковъчният материал не са играчка за деца! Деца не бива да играят с пластмасови торбички, фолио и дребни части! Съществува опасност от поглъщане и задушаване!

8. Монтаж

⚠ Предупреждение!

Винаги изтегляйте щепсела от контакта, преди да извършвате настройки по уреда.

1. Монтиране на долната рамка (Фиг. E/F)
 - Вкарайте оста (13) в отворите на опорния крак (3) и поставете подложната шайба (14) върху оста (13).
 - Поставете втулката (15) и колелото (4) върху оста
 - Наденете контрагайката (16) върху резбата и я затегнете с доставения гаечен ключ (а).
 - След затягане на контрагайката (16) монтирайте капачката на колелото (5) на колелото (4). Позицията се определя от жлебовете (17).
 - Посочете горепосочената процедура и от срещната страна (Фиг. F)
2. Монтиране на опорните крака на горната част на машината (Фиг. G/H)
 - Поставете опорния крак (3) върху шпилката (18) на горната част на машината (Фиг. G)
 - Поставете доставените контрагайки (16) на ръка (Фиг. G) и ги затегнете с гаечния ключ (а). (Фиг. H)
3. Окачване на торбата за събиране (Фиг. I/K)

За събиране на надробения материал окачете доставената тръба за събиране (6) на предвидените за целта куки (19).

9. Управление

Пулт за управление (Фиг. А)

- **Включвател (7):** Чрез натискане на този бутон се стартира дробилката.
- **Изключвател (8):** Чрез натискане на този бутон се спира дробилката.

Превключвател за посоката на въртене на валика (11):

- Бутон „▲“ - обратно на часовниковата стрелка: Чрез натискане на този бутон ножовият вал се върти обратно на часовниковата стрелка, това е необходимо за освобождаването на заседналият надробен материал. Тази функция е на разположение само ако дробилката вече работи.
- Бутон „▼“ - по посока на часовниковата стрелка: Този бутон позволява превключване на ножовия вал от посока, обратна на часовниковата стрелка отново по посока на часовниковата стрелка.

Превключвател за рестартиране (12): Защита от претоварване

Работа с дробилката

Раздробявайте изсъхнали, съхранявания няколко дни градински отпадъци и клони, редувайки ги с клони, за да избегнете запушване.

- Свържете дробилката към електрозахранването.
- Стартирайте дробилката с включвателя (7).
- Напълнете надробения материал в пълначната фуния и материалът ще бъде изтеглен.
- **Внимание:** Ако заседне материал, първо натиснете червения изключвател (8), за да спрете уреда. Натиснете превключвателя за посоката на въртене на валика (11) надолу върху знака „ = „ . Стартирайте уреда със зеления включвател (7). Спрете уреда с изключвателя (8). Отстранете заседналият материал. Натиснете превключвателя (11) върху знака „ - „. Уредът е готов за употреба.
- **Оставете дробилката да раздроби напълно надробения материал, преди да заредите нов надробен материал.**
- Не използвайте ръцете си, за да натискате надробения материал, за целта използвайте специалния натискач (с) или друг надробен материал.
- След приключване на работата изключете дробилката и я разединете от мрежата.

Настройване на контраножа

Контраножът и ножовият вал са оптимално настроени в завода. Контраножът трябва да се донастройва само ако е износен. За оптимална работа е необходимо разстоянието между контраножа и ножовия вал да е ок. 0,50 mm.

- Стартирайте дробилката.
- Въртете винта за регулиране (9) дотогава по часовниковата стрелка, докато чуete леки шумове от шлайфане.
- При завъртане на половин оборот на винта за регулиране (9) по посока на часовниковата стрелка ножовият вал се приближава с 0,50 mm по-близо до контраножа.

⚠ВНИМАНИЕ: Ако раздробяващият нож докосне контраножа, той ще го отреже и малки метални стружки могат да паднат от отвора за изхвърляне. Това не е грешка, но донастройката може да се извърши само до степента, в която е необходимо, в противен случай контраножът ще се износи преждевременно.

Защита от претоварване

Уредът се изключва автоматично при претоварване, напр. при раздробяване на твърде дебели клони.

След кратка на охлаждане (ок. 5 мин.) натиснете превключвателя за рестартиране (12).

10. Електрическо свързване

Монтираният електродвигател е свързан в готовност за експлоатация. Свързването отговаря на приложимите норми на VDE и DIN. Мрежовото свързване от страна на клиента, както и използваният удължаващ кабел, трябва да отговарят на тези предписания.

Повреден свързващ електрически проводник

По свързващите електрически проводници често възникват повреди в изолацията.

Причини за това могат да бъдат:

- Точки на притискане, когато свързващите проводници са прокарани през процепи на прозорци или врати.
- Точки на прегъване поради неправилно закрепване или прокарване на свързващия проводник.
- Места на прерязване поради прегазване на свързващия проводник.
- Повреди в изолацията поради дърпане от стенния контакт.
- Пукнатини поради стареене на изолацията.

Такива дефектни свързващи електрически проводници не бива да се използват и поради повредената изолация са опасни за живота.

Редовно проверявайте за повреди свързващите електрически проводници. Внимавайте за това, при проверката свързващият проводник да не е свързан към електрическата мрежа.

Свързващите електрически проводници трябва да отговарят на приложимите разпоредби на VDE и DIN. Използвайте само свързващи проводници с обозначение H05VV-F.

Отпечатване на типовото обозначение върху свързващия кабел е задължително предписание.

Двигател на променлив ток

- Мрежовото напрежение трябва да е 230-240 V~.
- Удължителните линии с дължина до 25 m трябва да са с напречно сечение от 1,5 mm².

Свързвания и ремонти по електрическото оборудване могат да се извършват само от електротехник.

- Продуктът отговаря на изискванията на EN 61000-3-11 и подлежи на специални условия на свързване. Това означава, че използването на произволни, свободно избрани точки на свързване не е допустимо.
- При неблагоприятни условия на захранващата мрежа уредът може да доведе до временни колебания в напрежението.
- Продуктът е предвиден само за употреба към точки на свързване, които
 - а) не превишават максимално допустим мрежов импеданс „Z“ или
 - б) имат допустимо натоварване на мрежата при продължителна работа от поне 100 A за фаза.
- Вие, като потребител, трябва да осигурите, ако е необходимо чрез консултация с Вашето електроснабдително дружество, че Вашата точка на свързване, към която желаете да използвате продукта, отговаря на едно от двете посочени изисквания, а) или б).

При еднофазен двигател за променлив ток за машини с висок пусков ток (от 3000 W) Ви препоръчваме предпазител от C 16A или K 16A!

Вид на свързването Y

Ако проводникът за свързване към мрежата на този уред се повреди, то той трябва да бъде сменен от производителя, от неговата сервисна служба или от подобно квалифицирано лице, за да се избегнат опасности.

11. Почистване и поддръжка

Работите, които не са описани в това ръководство, трябва да се извършват от упълномощен от нас сервиз. Използвайте само оригинални резервни части.

Носете ръкавици при боравене с ножовия вал. Преди извършване на всички дейности по поддръжката и почистването изключете уреда, издърпайте щепсела и изчакайте ножовия вал да спре.

Общи дейности по почистване и поддръжка
Не пръскайте безшумната дробилка с вода.
Опасност от токов удар!

- Винаги поддържайте уреда, колелата и вентилационните отвори чисти. За почистване използвайте четка или кърпа, но не почистващи препарати или разтворители.
- Преди всяка употреба проверявайте уреда, особено защитните устройства за повреди, като разхлабени, износени или повредени части. Проверете здравото закрепване на всички гайки, болтове и винтове.
- Проверете капаците и защитните устройства за повреди и правилно положение. Сменете ги, ако е необходимо.
- Съхранявайте уреда на сухо място извън обсега на деца. Не завивайте уреда с найлонови торби, тъй като може да се образува влага.

⚠ ВНИМАНИЕ!

Преди всякакви работи по поддръжката издърпайте мрежовия щепсел.

Връзки и ремонти

Свързвания и ремонти по електрическото оборудване могат да се извършват само от електротехник.

При запитвания, моля посочвайте следните данни:

- Тип ток на двигателя
- Данни от типовата табелка на машината
- Данни от типовата табелка на двигателя

Сервизна информация

Трябва да се има предвид, че следните части на този продукт са обект на износване поради износване или на естествено износване, респ. следните части са необходими като консумативи. Бързоизносващи се части*: графитни четки, ножове, валяци

* не за включени задължително в обема на доставката!

Резервните части и аксесоарите се предлагат в нашия сервизен център. За целта сканирайте QR кода на заглавната страница.

12. Съхранение

Съхранявайте уреда и неговите принадлежности на тъмно, сухо и защитено от замръзване, както и недостъпно за деца място. Оптималната температура на съхранение е между 5 и 30 °C.

Съхранявайте инструмента в оригиналната опаковка.

Покрийте инструмента, за да го защитите от прах или влага. Съхранявайте ръководството за употреба при инструмента.

13. Изхвърляне и рециклиране

Указания за опаковката



Опаковъчните материали са рециклируеми. Моля, изхвърлете опаковката по природосъобразен начин.

Указания за Закона за електрическото и електронното оборудване (ElektroG)



Старото електрическо и електронно оборудване не трябва да се изхвърля заедно с битовите отпадъци, а трябва да се събира и изхвърля отделно!

- Старите батерии и акумулатори, които не са неподвижно монтирани в стария уред, трябва да бъдат извадени преди предаване! Тяхното изхвърляне е регламентирано от Закона за батериите и акумулаторите.
- Собствениците, респ. ползвателите на електрическо и електронно оборудване са законово задължени да ги върнат след употреба.
- Крайният потребител е отговорен за изтриването на личните му данни от стария уред, който трябва да бъде изхвърлен!
- Символът на зачеркната кофа на колела означава, че отпадъците от електрическото и електронното оборудване не трябва да се изхвърлят заедно с битовите отпадъци.
- Електрическото и електронното оборудване може да се предава безплатно на следните места:
 - Публични събирателни пунктове (например дворове на общински сгради)
 - Магазини за продажба на електронни уреди (физически и онлайн), при условие че търговците са длъжни да ги вземат обратно или предлагат това вземане доброволно.

- Можете да предадете до три стари електрически уреда от всеки тип уред с максимална дължина на ръба от 25 сантиметра без да купувате нов уред от производителя, или да ги предадете в друг оторизиран събирателен пункт във вашия район.
- За допълнителните условия за връщане на производители на дистрибутори се обърнете към съответния център за обслужване на клиенти.
- Ако новият електрически уред се доставя от производителя на частно домакинство, той може да организира безплатно извозване на стария електрически уред при поискване от крайния потребител. За целта се свържете с отдела за обслужване на клиенти на производителя.
- Това се отнася само за уредите, които се инсталират и продават в Европейския съюз и са предмет на европейската Директива 2012/19/ЕС. В страни извън Европейския съюз могат да се прилагат различни разпоредби за изхвърляне на отпадъците от електрическо и електронно оборудване.

14. Отстраняване на неизправности

Следващата таблица показва симптомите за повреди и описва как могат да Ви помогнат, ако машината Ви не работи правилно. Ако не можете да намерите и отстраните проблема, свържете се със сервиз.

Проблем	Възможна причина	Отстраняване
Двигателят не се задвижва	Двигателят е претоварен	Включете отново дробилката (виж „Управление“)
	Липсва мрежово напрежение	Възложете проверка на контакта, кабела, проводника, щепсела на електротехник (вижте електрическото свързване)
Градинските остатъци не се изтеглят	Ножовият вал се движи обратно на часовниковата стрелка	Превключете посоката на въртене (виж „Управление“)
	Надробеният материал е твърде мек	Натиснете надробения материал със специален натискач за дробилка
	Ножовият вал е блокирал	Освободете запушването (виж „Управление“)
Надробеният материал виси един до друг като верига	Контраножът не е настроен правилно	Регулирайте контраножа (виж „Управление“)

EG-Konformitätserklärung Originalkonformitätserklärung

EC Declaration of Conformity

Déclaration de conformité EC



Scheppach GmbH, Günzburger Str. 69, D-89335 Ichenhausen

DE	erklärt folgende Konformität gemäß EU-Richtlinie und Normen für den Artikel	PL	deklaruje, że produkt jest zgodny z następującymi dyrektywami UE i normami
GB	hereby declares the following conformity under the EU Directive and standards for the following article	LT	pareiškia, taip atitiktis pagal ES direktyvos ir standartai šį straipsnį
FR	déclare la conformité suivante selon la directive UE et les normes pour l'article	HU	az EU-irányelv és a vonatkozó szabványok szerinti következő megfeleloségi nyilatkozatot teszi a termékre
IT	dichiara la seguente conformità secondo le direttive e le normative UE per l'articolo	SI	izjavlja sledeco skladnost z EU-direktivo in normami za artikel
ES	declara la conformidad siguiente según la directiva la UE y las normas para el artículo	CZ	prohlašuje následující shodu podle směrnice EU a norem pro výrobek
PT	declara o seguinte conformidade com a Directiva da UE e as normas para o seguinte artigo	SK	prehlasuje nasledujúcu zhodu podľa smernice EU a noriem pre výrobok
DK	erklærer hermed, at følgende produkt er i overensstemmelse med nedenstående EUDirektiver og standarder	HR	ovime izjavljuje da postoji sukladnost prema EU-smjernica i normama za sljedece artikle
NL	verklaart hierbij dat het volgende artikel voldoet aan de daarop betrekking hebbende EG-richtlijnen en normen	EE	aplicina šādu saskaņā ar ES direktīvu atbilstības un standarti šādu rakstu
FI	vakuuttaa täten, että seuraava tuote täyttää ala esitettyt EU-direktiivit ja standardit	BG	декларира съответното съответствие съгласно Директивата на ЕС и норми за артикул
SE	försäkrar härmed följande överensstämmelse enligt EU-direktiv och standarder för följande artikeln	TR	Normları gereğince asagıdaki uygunluk açikla masını sunar.

Marke / Brand:

Art.-Bezeichnung / Article name:

GARDOL

LEISEHÄCKSLER

- **GLH-S-2800**

QUIET SHREDDER

- **GLH-S-2800**

BROYEUR SILENCIEUX

- **GLH-S-2800**

3904410915

Art.-Nr. / Art. no.:

Seriennummer:

0245-02502 - 0245-08841

<input type="checkbox"/>	2014/29/EU	<input type="checkbox"/>	2004/22/EG	<input type="checkbox"/>	89/686/EWG_96/58/EG	<input checked="" type="checkbox"/>	2000/14/EG_2005/88/EG	
<input checked="" type="checkbox"/>	2014/35/EU	<input type="checkbox"/>	2014/68/EU	<input type="checkbox"/>	90/396/EWG	Annex V		
<input checked="" type="checkbox"/>	2014/30/EU	<input checked="" type="checkbox"/>	2011/65/EU*	<input type="checkbox"/>		Annex VI Noise: measured L_{WA} = xx dB(A); guaranteed L_{WA} = xx dB(A) P = xx KW; L/Ø = cm Notified Body: Notified Body No.:		
<input checked="" type="checkbox"/>	2006/42/EG	Annex IV Notified Body: Notified Body No.: Certificate No.:						
							<input type="checkbox"/>	2016/1628/EU
							Emission. No:	

Standard references:

EN 60335-1:2012/A11:2014; EN 50434:2014; EN 62233:2008; EN 55014-1:2006/A2:2011; EN 55014-2:2015; EN 61000-3-2:2014; EN61000-3-11:2000

Die alleinige Verantwortung für die Ausstellung dieser Konformitätserklärung trägt der Hersteller.

This declaration of conformity is issued under the sole responsibility of the manufacturer.

Le fabricant assume seul la responsabilité d'établir la présente déclaration de conformité.

* Der oben beschriebene Gegenstand der Erklärung erfüllt die Vorschriften der Richtlinie 2011/65/EU des Europäischen Parlaments und des Rates vom 8. Juni 2011 zur Beschränkung der Verwendung bestimmter gefährlicher Stoffe in Elektro- und Elektronikgeräten.

The object of the declaration described above fulfils the regulations of the directive 2011/65/EU of the European Parliament and Council from 8th June 2011, on the restriction of the use of certain hazardous substances in electrical and electronic equipment.

L'appareil décrit ci-dessus dans la déclaration est conforme aux réglementations de la directive 2011/65/EU du Parlement Européen et du Conseil du 8 juin 2011 visant à limiter l'utilisation de substances dangereuses dans la fabrication des appareils électriques et électroniques.

Ichenhausen, den 15.07.2022

Unterschrift / Andreas Pecher / Head of Project Management

First CE: 2016

Subject to change without notice

Documents registrar: David Rümpelein
Günzburger Str. 69, D-89335 Ichenhausen

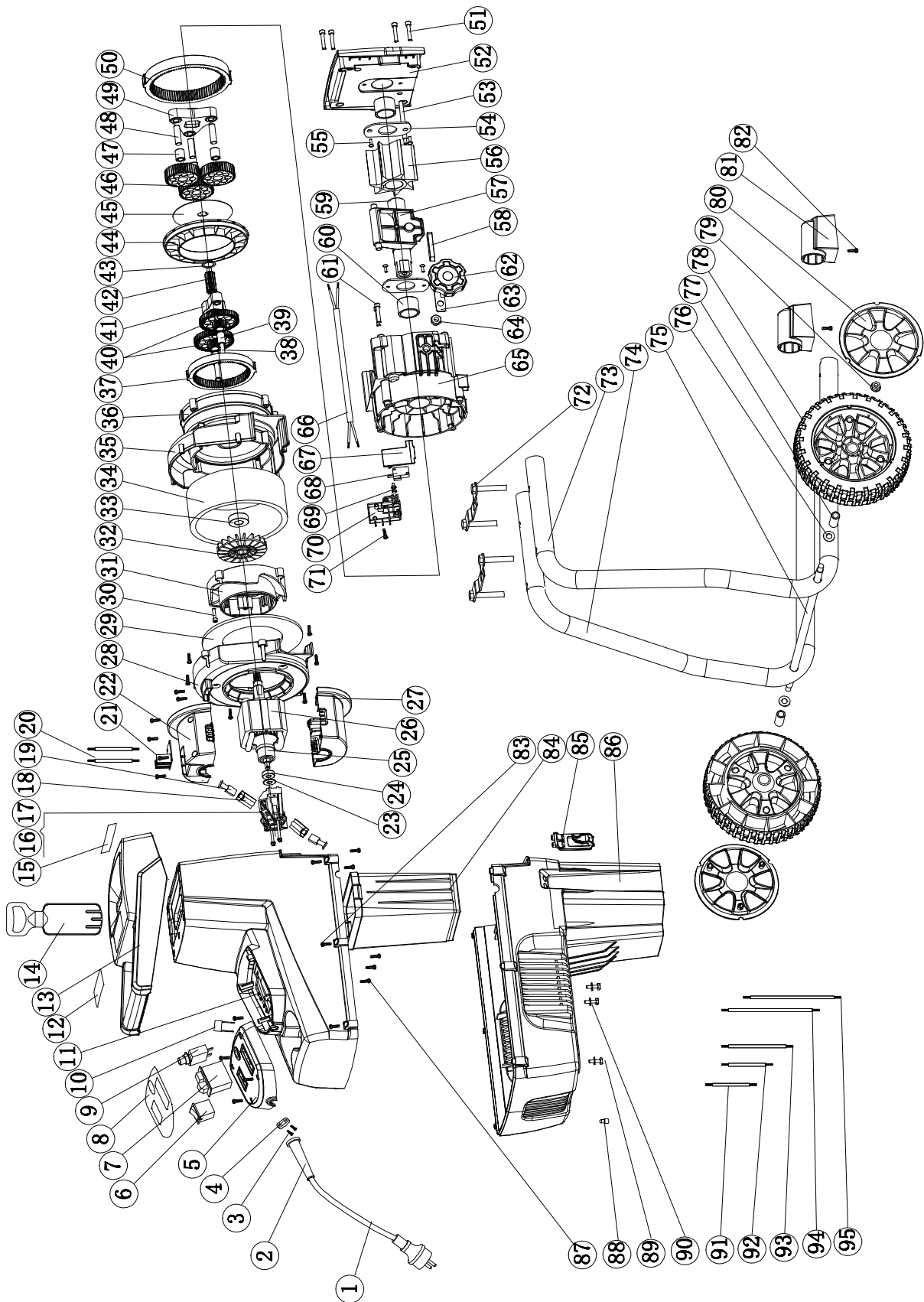

Garantie DE

Offensichtliche Mängel sind innerhalb von 8 Tagen nach Erhalt der Ware anzuzeigen, andernfalls verliert der Käufer sämtliche Ansprüche wegen solcher Mängel. Wir leisten Garantie für unsere Maschinen bei richtiger Behandlung auf die Dauer der gesetzlichen Gewährleistungsfrist ab Übergabe in der Weise, dass wir jedes Maschinenteil, das innerhalb dieser Zeit nachweisbar in Folge Material- oder Fertigungsfehler unbrauchbar werden sollte, kostenlos ersetzen. Für Teile,

die wir nicht selbst herstellen, leisten wir nur insoweit Gewähr, als uns Gewährleistungsansprüche gegen die Vorlieferanten zustehen. Die Kosten für das Einsetzen der neuen Teile trägt der Käufer. Wandlungs- und Minderungsansprüche und sonstige Schadensersatzansprüche sind ausgeschlossen.

Warranty GB

Apparent defects must be notified within 8 days from the receipt of the goods. Otherwise, the buyer's rights of claim due to such defects are invalidated. We guarantee for our machines in case of proper treatment for the time of the statutory warranty period from delivery in such a way that we replace any machine part free of charge which provably becomes unusable due to faulty material

or defects of fabrication within such period of time. With respect to parts not manufactured by us we only warrant insofar as we are entitled to warranty claims against the upstream suppliers. The costs for the installation of the new parts shall be borne by the buyer. The cancellation of sale or the reduction of purchase price as well as any other claims for damages shall be excluded.

Garantie FR

Les défauts visibles doivent être signalés au plus tard 8 jours après la réception de la marchandise, sans quoi l'acheteur perd tout droit au dédommagement. Nous garantissons nos machines, dans la mesure où elles sont utilisées de façon conforme, pendant la durée légale de garantie à compter de la réception, sachant que nous remplaçons gratuitement toute pièce de la machine devenue inutilisable du fait d'un défaut de matière ou d'usinage durant cette période. Toutes les

pièces que nous ne fabriquons pas nous-mêmes ne sont garanties que si nous avons la possibilité d'un recours en garantie auprès des fournisseurs respectifs. Les frais de main d'œuvre occasionnés par le remplacement des pièces sont à la charge de l'acquéreur. Tous droits à réhibition et toutes prétentions à une remise ainsi que tous autres droits à dommages et intérêts sont exclus

Garanzia IT

Vizi evidenti vanno segnalati entro 8 giorni dalla ricezione della merce, altrimenti decadono tutti i diritti dell'acquirente inerenti a vizi del genere. Appurato un impiego corretto da parte dell'acquirente, garantiamo per le nostre macchine per tutto il periodo legale di garanzia a decorrere dalla consegna in maniera tale che sostituiamo gratuitamente qualsiasi componente che entro tale periodo presenti dei vizi di materiale o di fabbricazione tali da renderlo inutilizzabile. Per componenti

non fabbricati da noi garantiamo solo nella misura nella quale noi stessi possiamo rivendicare diritti a garanzia nei confronti dei nostri fornitori. Le spese per il montaggio dei componenti nuovi sono a carico dell'acquirente. Sono escluse pretese di risoluzione per vizi, di riduzione o ulteriori pretese di risarcimento danni.

Garantie NL

Zichtbare gebreken moeten binnen de 8 dagen na ontvangst van de goederen worden gemeld, zo niet verliest de verkoper elke aanspraak op grond van deze gebreken. Onze machines worden geleverd met een garantie voor de duur van de wettelijke garantietermijn. Deze termijn gaat in vanaf het moment dat de koper de machine ontvangt. De garantie houdt in dat wij elk onderdeel van de machine dat binnen de garantietermijn aantoonbaar onbruikbaar wordt als gevolg van ma-

teriaal- of productiefouten, kosteloos vervangen. De garantie vervalt echter bij verkeerd gebruik of verkeerde behandeling van de machine. Voor onderdelen die wij niet zelf produceren, geven wij enkel de garantie die wij zelf krijgen van de oorspronkelijke leverancier. De kosten voor de montage van nieuwe onderdelen vallen ten laste van de koper. Eisen tot het aanbrengen van veranderingen of het toestaan van een korting en overige schadeloosstellingsclaims zijn uitgesloten.

Garantía ES

Los defectos evidentes deberán ser notificados dentro de 8 días después de haber recibido la mercancía, de lo contrario el comprador pierde todos los derechos sobre tales defectos. Garantizamos nuestras máquinas en caso de manipulación correcta durante el plazo de garantía legal a partir de la entrega. Sustituiremos gratuitamente toda pieza de la máquina que dentro de este plazo se torne inútil a causa de fallas de material o de fabricación. Las piezas que no son fabri-

cadadas por nosotros mismos serán garantizadas hasta el punto que nos corresponda garantía del suministrador anterior. Los costes por la colocación de piezas nuevas recaen sobre el comprador. Están excluidos derechos por modificaciones, aminoraciones y otros derechos de indemnización por daños y perjuicios.

Garantia PT

Para este aparelho concedemos garantia de 24 meses. A garantia cobre exclusivamente defeitos de material ou de fabricação. Peças avariadas são substituídas gratuitamente. cabe ao cliente efetuar a substituição. Assumimos a garantia unicamente de peças genuínas. Não há direito a garantia no caso de: peças de desgaste, danos de transporte, danos causados pelo manuseio

indevido ou pela desatensão as instruções de serviço, falhas da instalação elétrica por inobservância das normas relativas à electricidade. Além disso, a garantia só poderá ser reinvidicada para aparelhos que não tenham sido consertados por terceiros. O cartão de garantia só vale em conexão com a fatura.

Garanti NO

Åpenbare mangler skal meldes innen 8 dager etter at varen er mottatt, ellers taper kunden samtlige krav pga slike mangler. Vi gir garanti for at våre maskiner ved riktig behandling under den rettslige garantiens varighet, fra overlevering, på den måten at vi erstatter kostnadsfritt hver maskindel, som innen denne tiden påviselig er ubrukt som følge av material- eller produksjons-

feil. For deler som vi ikke produserer selv, yter vi garanti kun i den utstrekning som garantikrav mot underleverandør tilkommer oss. Kjøperen bærer kostnadene ved montering av nye deler. Endrings- og verditapskrav og øvrige skadeerstatningskrav er utelukkede.

Takuu FI

Ilmeisistä puutteista tulee ilmoittaa kahdeksan päivän kuluessa tavaran vastaanottamisesta. Muutoin ostaja ei voi vaatia korvausta ko. puutteista. Annamme takuun oikein käsitellyille koneillemmekä lakisääteiseksi takuujaksiksi tavaran luovutuksesta alkaen siten, että vaihdamme korvauksetta minkä tahansa koneenoson, joka osoittautuu tämän ajan kuluessa käyttökelvottomaksi

raaka-aine- tai valmistusvirheestä johtuen. Osille, joita emme valmista itse, annamme takuun vain mikäli osien toimittaja on antanut niistä takuun meille. Uusi osien asennuskustannukset maksaa ostaja. Purku- ja vähennysvaatimukset ja muut vahingonkorvausvaatimukset eivät tule kysymykseen.

Garanti SE

Med denna maskin följer en 24 månaders garanti. Garantien täcker endast material- och konstruktionsfel. Defekta delar ersätts utan omkostningar, men kunden står för installationen. Vår garanti täcker endast original-delar. Anspråk på garanti öreligger inte för: garantin täcker ej, transportska-

dor, skador orsakade av felaktig behandling och då skötsel föreskrifter inte beaktats. Vidare kan garantikrav endast ställas för maskiner som inte har reparerats av tredje part.

Záruka SK

Zrejme vady musia byť predstavené v priebehu 8 dní po obdržaní tovaru, ináč zákazník stratí všetky nároky týkajúce sa takejto vady. Ponúkame záruku na naše aparáty, ktoré sú správne použité počas zákonného termínu záruky tak, že bezplatne vymeníme každú časť aparátu, ktorá sa v priebehu tohto času môže stať dokázateľne nefunkčnou dôsledkom materiálnej či výrobnéj

vady. Na časti ktoré sami nevyrobíme, poskytujeme záruku iba v rozsahu, v ktorom nám prísluší nárok na záručné plnenie k subdodávateľovi. Za trovy týkajúce sa inštalácie novej súčasti je zodpovedný zákazník. Nárok na výmenu tovaru, na zľavu a iné nároky na nahradenie škody sú vylúčené.

Garancija SI

Očitne pomanjkljivosti je potrebno naznaniti 8 dni po prejemu blaga, v nasprotnem primeru izgubi kupec vse pravice do garancije zaradi takšnih pomanjkljivosti. Za naše naprave dajemo garancijo ob pravilni uporabi za čas zakonsko določenega roka garancije od prodaje in sicer na takšen način, da vsak del naprave brezplačno nadomestimo, za katerega bi se v tem roku izkazalo, da

je zaradi slabega materiala ali slabe izdelave neuporaben. Za dele, ki jih sami ne izdelujemo, jamčimo samo toliko, kolikor zahteva garancija drugih podjetij. Stroški za vstavljanje novih delov nosi kupec. Zahteve za spreminjanje in zmanjšanje ter ostale zahteve za nadomestilo škode so izključene.

Szavatosság HU

A nyilvánvaló hibákat ki kell jelenteni számított 8 napon belül az áruk, különben a vevő elveszti minden igényt az ilyen hibák. Kínálunk garanciát a gépeinket a megfelelő kezelés időtartamának hallgatóságos garancia a szállítás időpontját oly módon, hogy cserélje ki minden egyes része ezen idő alatt észlelhető a sorban anyag-vagy gyártási legyen hiábavaló, ingyen. Az alkatrészeket,

hogy nem termel magunkat, hogy csak olyan garanciát, hiszen jogosultak jótállási igények beszállítókkal szemben. A költségek beillesztése az új részek a vevőnek. Átalakítása és csökkentése követelések és egyéb kártérítési igények ki vannak zárva.

Záruka CZ

Viditelné vady jsou poukazatelné během 8 dní od obdržení zboží, jinak ztrácí zákazník všechny nároky týkající se takovýchto vad. Poskytujeme záruku na naše stroje, s kterými je správně zacházeno, na dobu zákonné záruční lhůty začínající od doručení tak, že bezplatně vyměníme každou část stroje, která se během této doby může stát prokazatelně nepoužitelnou následkem

materiálové či výrobní vady. Na díly, které sami neopravujeme, poskytujeme záruku pouze v rozsahu, v němž nám přísluší nárok na záruční plnění vůči subdodavateli. Náklady na instalaci nového dílu nese zákazník. Nárok na výměnu zboží, na slevu a jiné nároky na odškodnění jsou vyloučené.

Gwarancja PL

Wszelkie uszkodzenia muszą być zgłaszane w przeciągu 8 dni od daty otrzymania towaru, w przeciwnym wypadku, prawo do reklamacji wygasa. Gwarantujemy, że w czasie trwania gwarancji wymienimy wszelkie części maszyny, które okażą się niesprawne na skutek wad materiału z jakiego zostały wykonane lub błędów w produkcji bez dodatkowych opłat pod warunkiem, że

maszyna będzie obsługiwana zgodnie z zaleceniami. W odniesieniu do części nie produkowanych przez nas, gwarancja obowiązuje tylko w przypadku naszych dostawców. Koszty instalacji nowych części są ponoszone przez klienta. Odszkodowania wynikłe z uszkodzeń maszyny oraz redukcje ceny zakupu maszyny w ramach reklamacji nie będą rozpatrywane.

Garantie RO

Defecte evidente trebuie să fie raportate în termen de 8 zile de la primirea de bunuri, altfel cumpărătorul pierde toate cererile pentru astfel de defecte. Oferim o garanție de pe mașinile noastre cu un tratament adecvat pe durata unei garanții implicite de la data de livrare în așa fel încât vom înlocui fiecare parte în acel moment defectabil într-un rând în material sau manoperă ar fi inutili,

gratuit. Pentru părțile care nu ne produc, vom face doar o astfel de garanție, așa cum avem dreptul la pretenții de garanție împotriva furnizorilor. Costurile pentru introducerea de piese noi la cumpărător. Conversie și reducerea creanțe și alte cererile de despăgubire sunt excluse.

Garantii EE

Ilmselgetest vigadest tuleb teatada 8 päeva jooksul pärast kauba kättesaamist, vastasel juhul kaotab ostja kõik õigused garantiile nimetatud vigade tõttu. Õige käsitsemise korral anname oma masinatele garantii seadusega ettenähtud ajaks alates kauba üleandmisest nii, et vahetame tasuta välja kõik masina osad, mis nimetatud aja jooksul peaks muutuma kasutuskõlbmatuks

materjali- või tootmisvea tõttu. Osade eest, mida me ise ei tooda, anname garantii vaid selles osas, mis tarnija on meile garanteerinud. Uute osade paigaldamise kulud kannab ostja. Muutmis- ja amortisatsiooninõuded ning muud kahjutasunõuded välistatakse.

Garantija LV

Acīmredzami defekti ir jāpaziņo 8 dienu laikā no preces saņemšanas. Pretējā gadījumā pircēja tiesības pieprasīt atlīdzību par šādiem defektiem ir spēkā neesošas. Mēs dodam garantiju savām iekārtām, ja pircējs pret tām atbilstoši izturas garantijas laikā. Mēs apņemamies bez maksas piegādāt jebkuru rezerves daļu, kas iespējams kļuvusi nelietoama bojātu materiālu vai ražošanas

defektu dēļ šajā laika periodā. Attiecībā uz rezerves daļām, kuras nav mūsu ražotas, mēs garantējam tikai gadījumā, ja mums ir garantija no saviem piegādātājiem. Jauno detaļu uzstādīšanas izmaksas ir jāuzņemas pircējam. Pirkuma atcelšana vai pirkuma cenas samazināšana, kā arī jebkuras citas prasības par bojājumu atlīdzināšanu netiek izskatītas.

Garantija LT

Dėl akivaizdžiai matomų defektų turi būti informuota per 8 dienas nuo įrenginio gavimo momento. Kitu atveju pirkėjo teisė reikšti pretenziją dėl šių defektų yra negaliojanti. Savo įrenginiams mes garantuojame įstatymo nustatytą pilną aptarnavimą garantinio laikotarpio metu, jei yra laikomasi gamintojo-vartotojo susitarimo ir mes pažadame nemokamai pakeisti bet kurias mašinos dalis,

sugedusias dėl blogos medžiagos ar gamyklinio broko. Mes neatsakome už dalis, pagamintas ne mūsų ir jūsų gautas iš kito tiekėjo. Naujų dalių montavimo kaštai yra pirkėjo atsakomybė. Pirkimo nutraukimas ar pirkimo kainos sumažinimas, kaip ir bet kurios kitos pretenzijos dėl nuostolių nebus patenkinamos.

Abyrgð IS

Augljósar skemmdir verður að tilkynna innan 8 daga frá viðtöku vörunnar. Annars er réttur kaupanda um bætur vegna slíka skemmda ógildur. Við ábyrgjumst, í tilfelli rétttrar meðhöndlunar yfir lögbundið ábyrgðartímabil frá afhendingu, að við skiptum um hvern vélarhlut án kostnaðar sem ónothæfur er vegna gallaðs efnis eða skemmda í framleiðslu innan ákveðins tímabils. Af því

er tekur til hluti sem ekki eru framleiddir af okkur, ábyrgjumst við af því leiti aðeins að við eignum rétt á ábyrgðarkröfum gagnvart birgðasólum. Kostnaður vegna uppsetningar á nýjum hlutum skal falla í skaut kaupanda. Ögilding sölu eða afsláttur á kaupverði sem og aðrar kröfur vegna skemmda eru undanskildar.

Garanti TR

Apaçık kusurları malların alınmasından 8 gün içinde bildirilmesi gerekir, aksi takdirde alıcı bu kusurları için tüm talepler kaybeder. Biz ücretsiz, yararsız olmalıdır malzeme veya işçilik üst üste saptanabilir bu süre içinde her bir parça takmadan böyle bir şekilde teslim tarihinden itibaren zımnı garanti süresine uygun tedavi ile makinelerde bir garanti veriyoruz. Biz tedarikçiler karşı garanti

talepleri hakkı olarak kendimizi üretmek değil bu parça için, biz, sadece teminat olun. Alıcıya yeni parçaların yerleştirilmesi için maliyetleri. Dönüşüm ve azaltma iddiaları ve diğer tazminat talepleri dahil değildir.

гаранция BG

Очевидни недостатъци трябва да бъдат докладвани в рамките на 8 дни от получаването на стоки, в противен случай купувачът губи всякакви претенции за такива дефекти. Предлагаме гаранция на нашите машини с правилното лечение на срока на действие на косвена гаранция от датата на доставка по такъв начин, че ние замени всяка част в рамките на това време открива в един ред в материала или изработката трябва да бъде

безопасно, безплатно. За части, които ние не се произвеждат, ние правим само като гаранция, като имаме право на гаранционни искове срещу доставчици. Разходите за вмъкване на нови части на купувача. Преобразуване и намаляване вземания и други искове за обезщетения, са изключени.

Гарантия RU

Об очевидных дефектах необходимо уведомить в течение 8 дней после получения товара. В ином случае все претензии покупателя по таким дефектам не принимаются. Мы предоставляем гарантию на наши машины при условии правильного обращения с ними. Гарантия действует с момента передачи машины в течение установленного законом гарантийного срока. В течение этого времени мы гарантируем бесплатную замену любой части машины, если они стали непригодны к использованию в результате доказуемых

ошибок в применяемых материалах или при изготовлении. На части машины, которые мы не изготавливаем сами, мы предоставляем гарантии в той мере, насколько нас касаются рекламационные претензии к изготовителям. Расходы по замене деталей несет покупатель. Претензии на расторжение договора купли-продажи, штрафы и прочие требования о возмещении ущерба исключаются.

Garantie BE-VLG

Zichtbare gebreken moeten binnen 8 dagen na ontvangst van de goederen worden gemeld, anders verliest de koper elk recht op aanspraak voor dergelijke gebreken. Bij een juiste behandeling van onze machines en gedurende de wettelijke garantietermijn vanaf de aflevering bieden wij garantie door elk machineonderdeel, dat tijdens deze periode door materiaal- of productiefouten

onbruikbaar zou worden, gratis te vervangen. Voor onderdelen die wij niet zelf produceren, bieden wij enkel garantie in de mate die de toeleveranciers ons bieden. De kosten voor de plaatsing van de nieuwe onderdelen draagt de koper. Aanspraken voor wijzigingen, waarvermindering en overige schadeloosstelling zijn uitgesloten.

Garanti DK

Med denna maskin följer en 24 månaders garanti. Garantin täcker endast material- och konstruktionsfel. Defekta delar ersätts utan omkostningar, men kunden står för installationen. Vår garanti täcker endast original-delar. Anspråk på garanti öreligger inte för: garantin täcker ej, transportska-

dor, skador orsakade av felaktig behandling och då skötsel föreskrifter inte beaktats. Vidare kan garantikrav endast ställas för maskiner som inte har reparerats av tredje part.

Garancija HR

Vidljive štete se moraju prijaviti u roku od 8 dana od primitka robe U suprotnom slučaju kupac gubi pravo na reklamaciju. Mi jamčimo za naše strojeve u slučaju ispravnog postupanja tijekom perioda zakonskog jamstva tako što zamjenjujemo besplatno bilo koji dio stroja koji dokazano postane neupotrebljiv uslijed neispravnog materijala ili grešaka u proizvodnji u tom vremenskom

periodu Za dijelove koje mi nismo proizveli jamčimo samo ukoliko imamo pravo na reklamaciju prema dobavljačima Troškove za ugradnju novih dijelova snosi kupac Molbe za smanjenje cijene kao i sve druge reklamacije zbog šteta su isključene.